

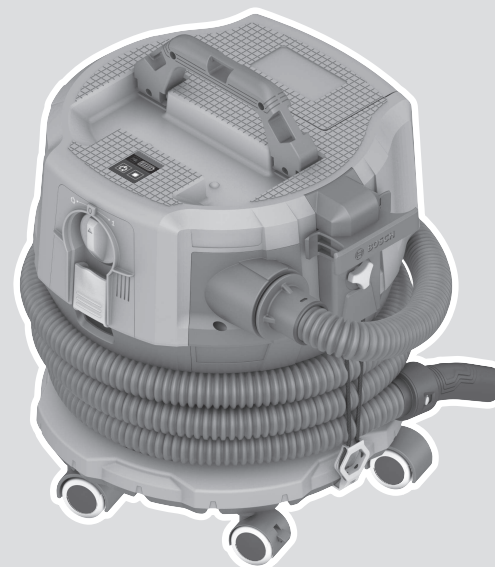

 **BOSCH**

GAS 18V-12 MC Professional

**HEAVY
DUTY**



Robert Bosch Power Tools GmbH
70538 Stuttgart
GERMANY

www.bosch-pt.com

1 609 92A 9PS (2024.04) T / 381



1 609 92A 9PS

de Originalbetriebsanleitung
en Original instructions
fr Notice originale
es Manual original
pt Manual original
it Istruzioni originali
nl Oorspronkelijke gebruiksaanwijzing
da Original brugsanvisning
sv Bruksanvisning i original
no Original driftsinstruks
fi Alkuperäiset ohjeet
el Πρωτότυπο οδηγιών χρήσης
tr Orijinal işletme talimatı
pl Instrukcja oryginalna
cs Původní návod k používání
sk Pôvodný návod na použitie
hu Eredeti használati utasítás

ru Оригинальное руководство по эксплуатации
uk Оригінальна інструкція з експлуатації
kk Пайдалану нұсқаулығының түпнұсқасы
ro Instrucțiuni originale
bg Оригинална инструкция
mk Оригинално упатство за работа
sr Originalno uputstvo za rad
sl Izvirna navodila
hr Originalne upute za rad
et Algupärane kasutusjuhend
lv Instrukcijas oriģinālvalodā

lt Originali instrukcija
ko 사용 설명서 원본
ar دليل التشغيل الأصلي
fa دفترچه راهنمای اصلی



Deutsch	Seite	8
English	Page	19
Français	Page	30
Español	Página	42
Português	Página	54
Italiano	Pagina	65
Nederlands	Pagina	77
Dansk	Side	88
Svensk	Sidan	98
Norsk	Side	108
Suomi	Sivu	119
Ελληνικά	Σελίδα	129
Türkçe	Sayfa	141
Polski	Strona	153
Čeština	Stránka	165
Slovenčina	Stránka	175
Magyar	Oldal	186
Русский	Страница	197
Українська	Сторінка	210
Қазақ	Бет	222
Română	Pagina	235
Български	Страница	247
Македонски	Страница	259
Srpski	Strana	271
Slovenščina	Stran	282
Hrvatski	Stranica	293
Eesti	Lehekülg	304
Latviešu	Lappuse	314
Lietuvių k.	Puslapis	326
한국어	페이지	336
عربي	الصفحة	348
فارسی	صفحه	359

CE / UK CA I/i

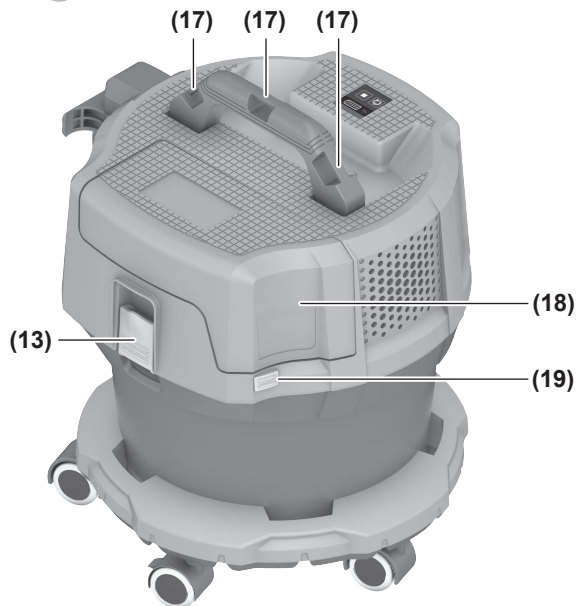
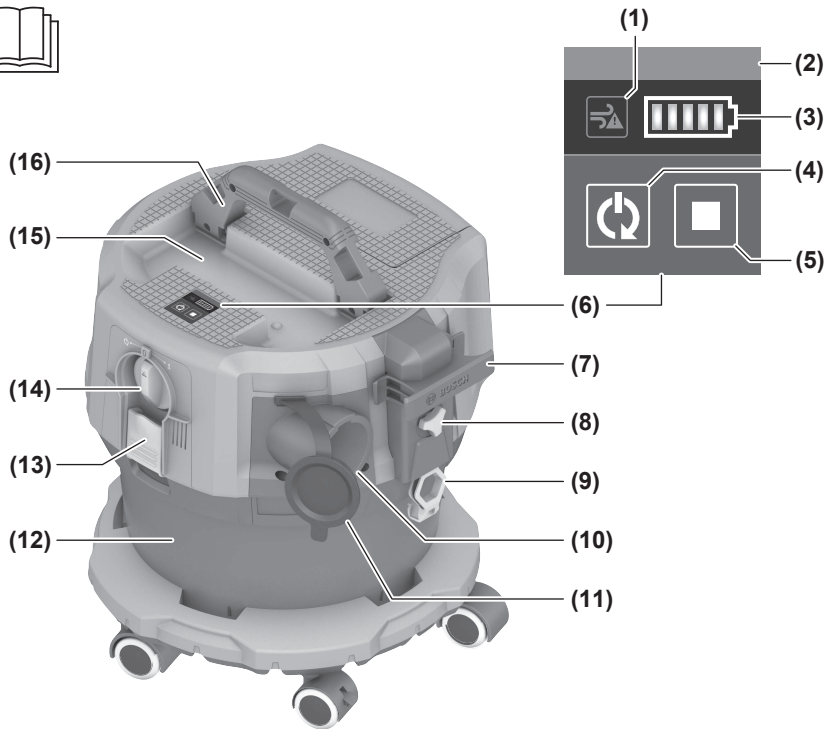

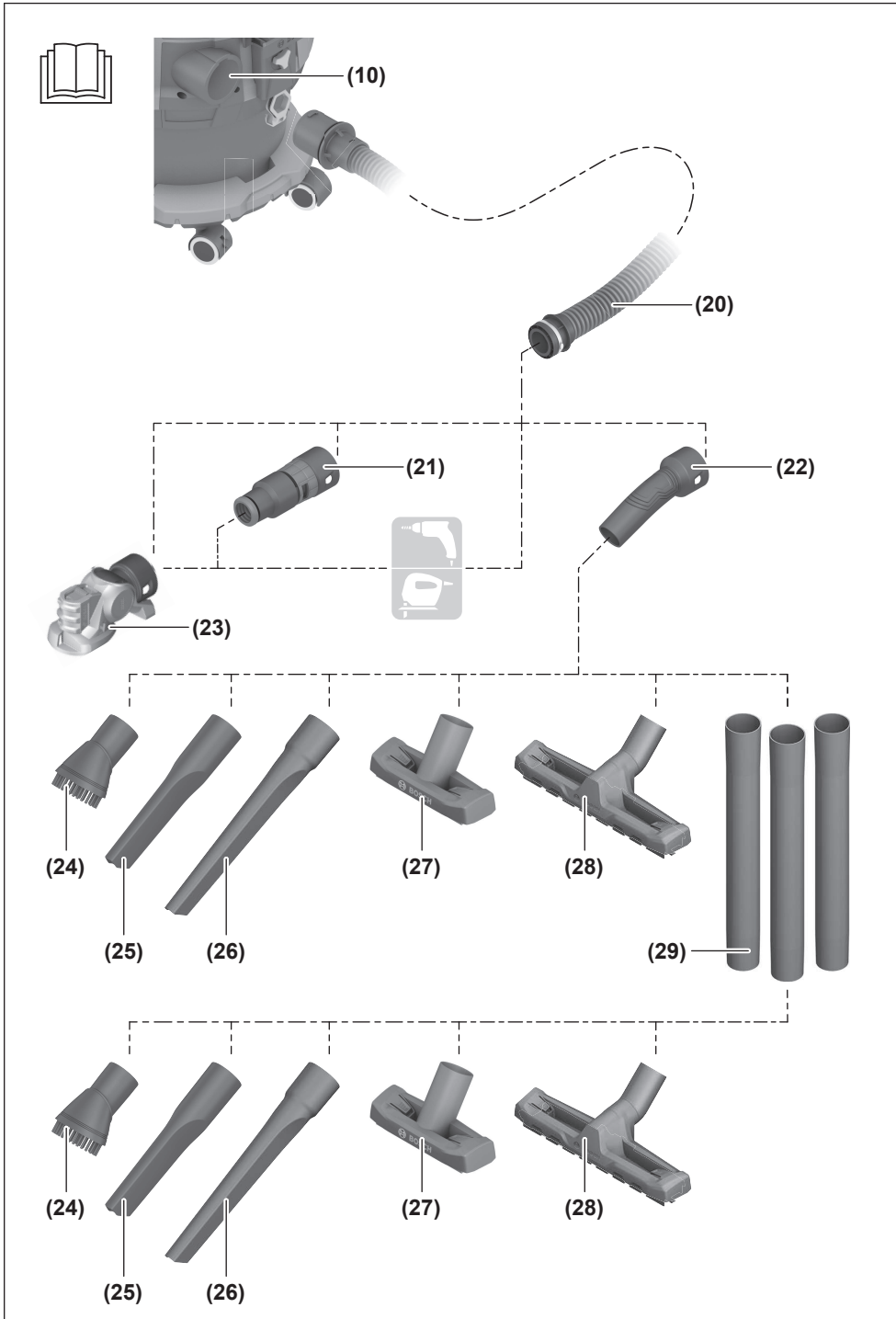

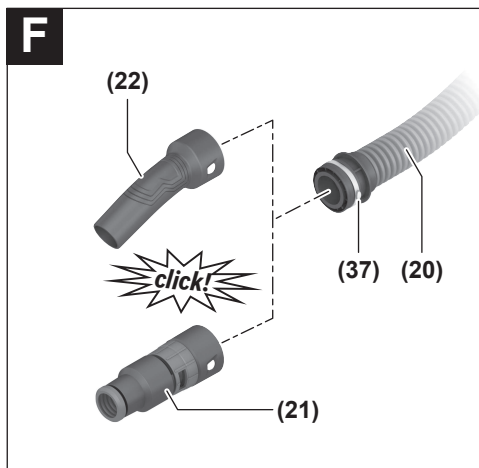
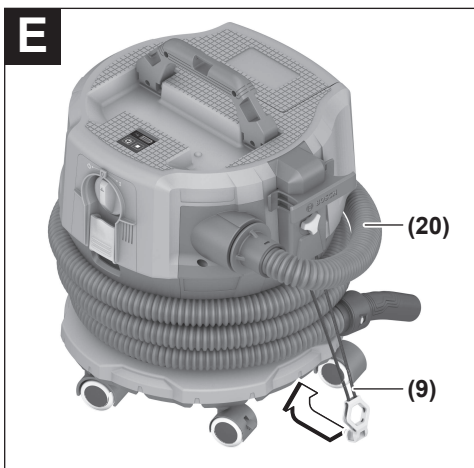
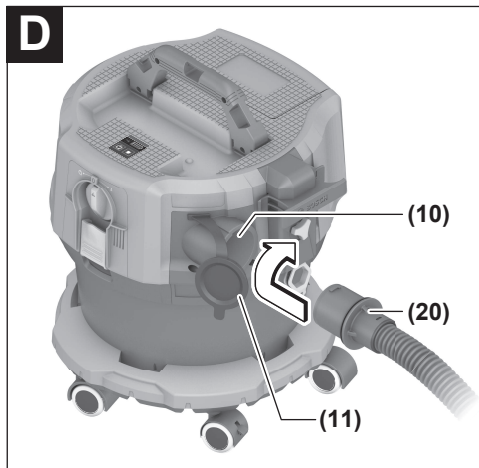
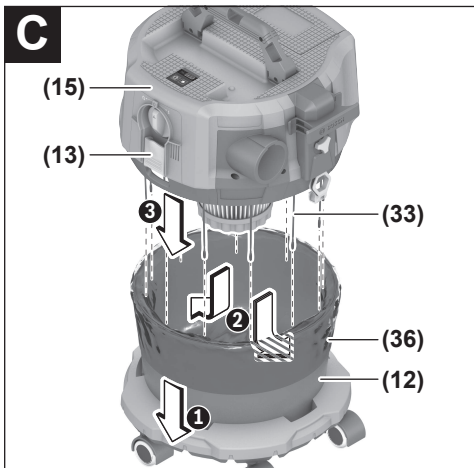
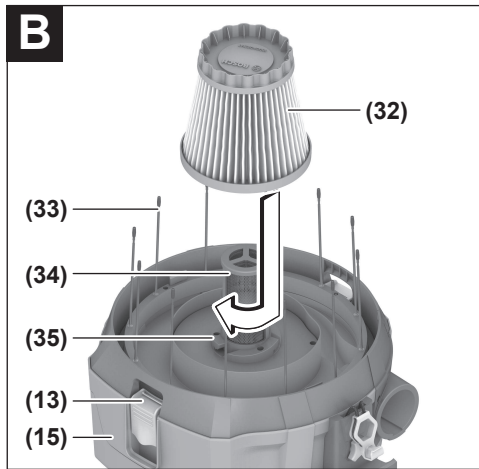
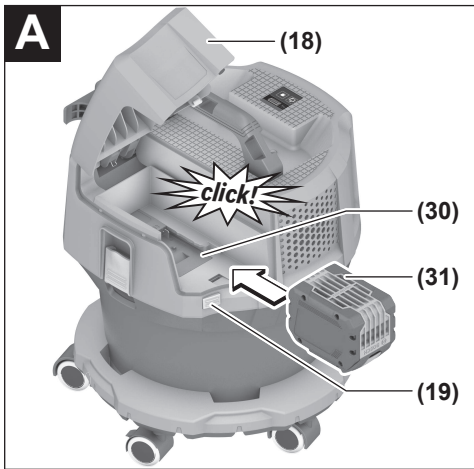

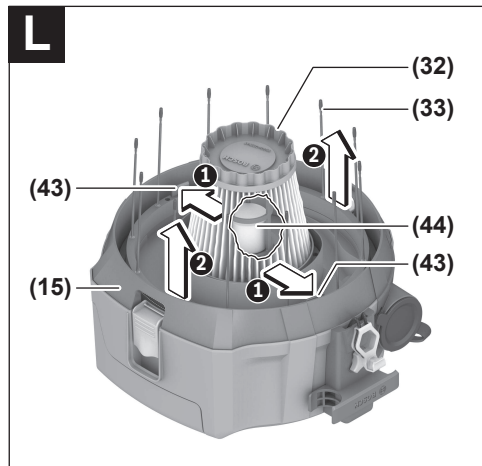
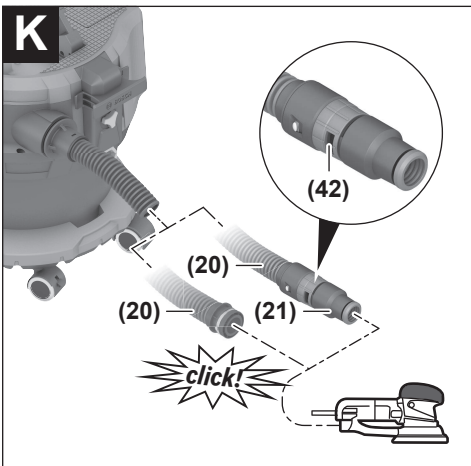
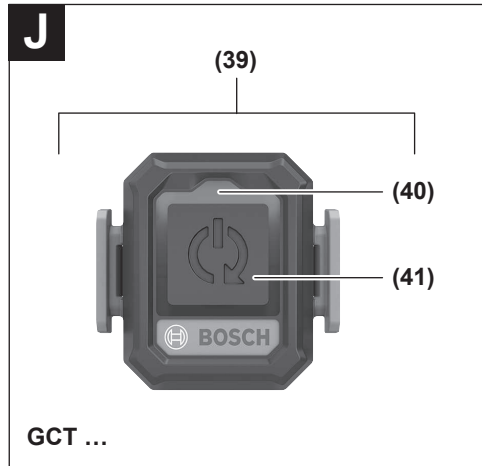
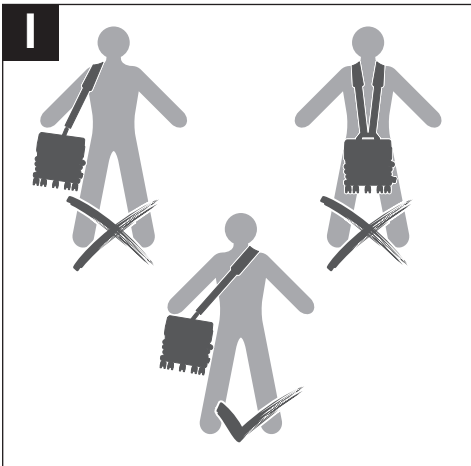
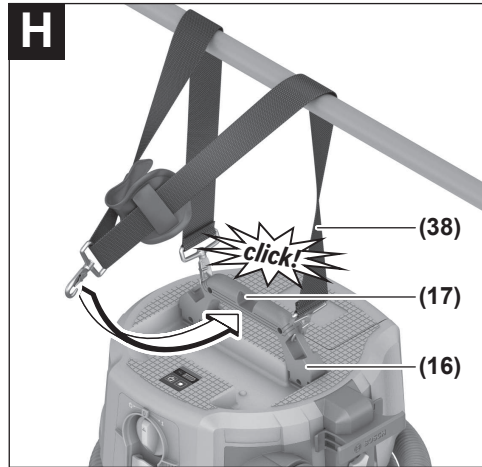
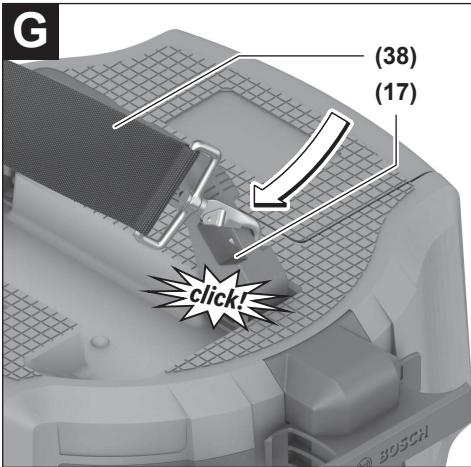

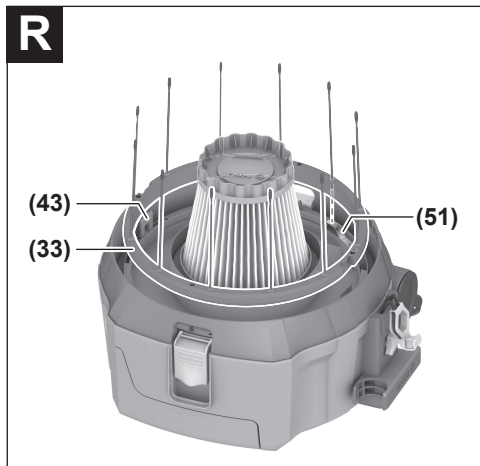
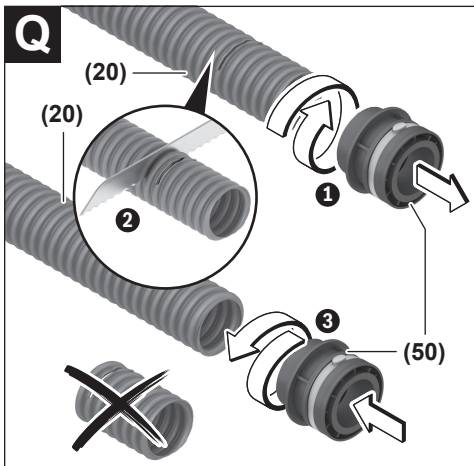
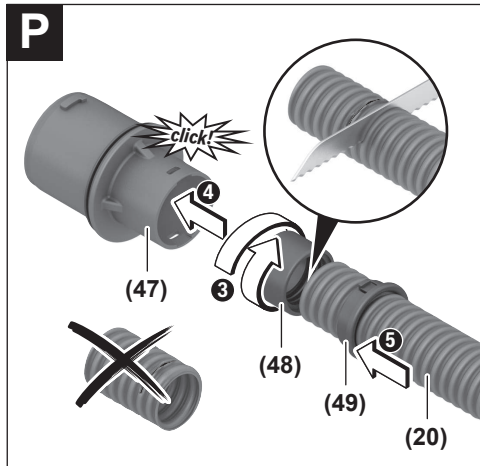
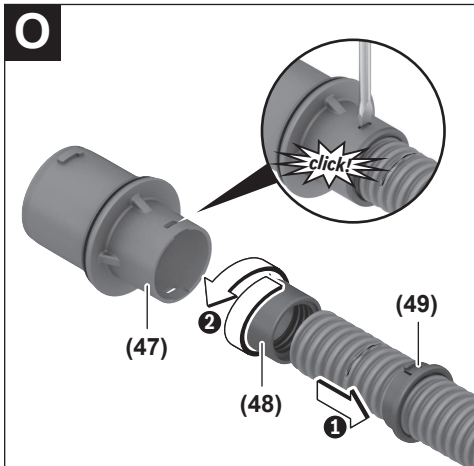
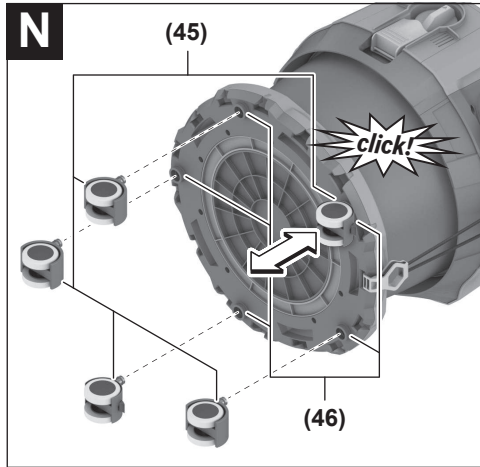
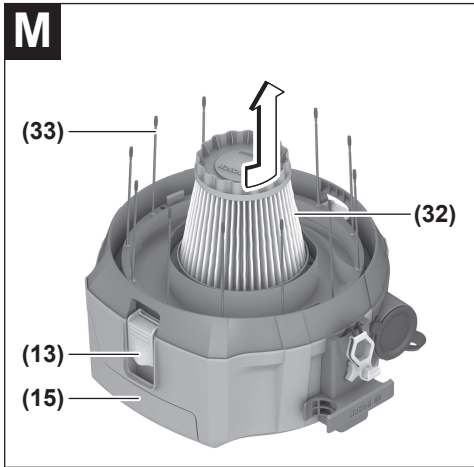

Deutsch

Sicherheitshinweise für Sauger



Lesen Sie alle Sicherheitshinweise und Anweisungen. Versäumnisse bei der Einhaltung der Sicherheitshinweise und Anweisungen können elektrischen Schlag, Brand und/oder schwere Verletzungen verursachen.

Bewahren Sie alle Sicherheitshinweise und Anweisungen für die Zukunft auf.

- ▶ **Dieser Sauger ist nicht vorgesehen für die Benutzung durch Kinder und Personen mit eingeschränkten physischen, sensorischen oder geistigen Fähigkeiten oder mangelnder Erfahrung und Wissen.** Andernfalls besteht die Gefahr von Fehlbedienung und Verletzungen.
- ▶ **Beaufsichtigen Sie Kinder.** Damit wird sichergestellt, dass Kinder nicht mit dem Sauger spielen.
- ▶ **Beachten Sie alle Sicherheitsvorschriften für die zu saugenden Stoffe.**
- ⚠ WARNUNG** Saugen Sie niemals asbesthaltige Stoffe. Asbest gilt als krebserregend.
- ⚠ WARNUNG** Benutzen Sie den Sauger nur, wenn Sie ausreichende Informationen für den Gebrauch des Saugers, die zu saugenden Stoffe und für deren sichere Beseitigung erhalten haben. Eine sorgfältige Einweisung verringert Fehlbedienung und Verletzungen.
- ⚠ WARNUNG** Der Sauger ist geeignet zum Saugen von trockenen Stoffen und durch geeignete Maßnahmen auch zum Saugen von Flüssigkeiten. Das Eindringen von Flüssigkeiten erhöht das Risiko eines elektrischen Schlages.
- ▶ **Saugen Sie mit dem Sauger keine brennbaren oder explosiven Flüssigkeiten, zum Beispiel Benzin, Öl, Alkohol, Lösemittel.** Saugen Sie keine heißen, brennenden oder explosiven Stäube. Betreiben Sie den Sauger nicht in explosionsgefährdeten Räumen. Die Stäube, Dämpfe oder Flüssigkeiten können sich entzünden oder explodieren.
- ⚠ WARNUNG** Schalten Sie den Sauger sofort aus, sobald Schaum oder Wasser

austritt und entleeren Sie den Behälter. Der Sauger kann sonst beschädigt werden.

- ▶ **ACHTUNG! Der Sauger darf nur in Innenräumen gelagert werden.**
- ▶ **ACHTUNG! Reinigen Sie den Schwimmerkorb regelmäßig, indem Sie äußeren Schmutz mit einem feuchten Tuch abwischen. Reinigen Sie den Schwimmer durch leichtes Schütteln des Saugers.** Bei schwereren Verunreinigungen, die sich dadurch nicht lösen lassen, wenden Sie sich an den Bosch Professional Reparaturservice. Entfernen Sie nicht den Schwimmerkorb, da ansonsten gröbere Verunreinigungen in die Turbine gelangen und den Sauger beschädigen können.
- ▶ **Sorgen Sie für gute Belüftung am Arbeitsplatz.**
- ▶ **Prüfen Sie vor der Inbetriebnahme den einwandfreien Zustand des Saugschlauchs. Lassen Sie dabei den Saugschlauch am Sauger montiert, damit nicht unbeabsichtigt Staub austritt.** Sie können sonst Staub einatmen.
- ▶ **Lassen Sie den Sauger nur von qualifiziertem Fachpersonal mit Original-Ersatzteilen reparieren.** Damit wird sichergestellt, dass die Sicherheit des Saugers erhalten bleibt.
- ▶ **Wurde der Sauger in Bereichen mit gesundheitsgefährdenden Stoffen verwendet, dann saugen, wischen bzw. dichten Sie das Äußere des Saugers ab, bevor Sie ihn aus dem Gefahrenbereich entnehmen.** Alle Teile des Saugers gelten als kontaminiert und Sie müssen mit geeigneten Maßnahmen sicherstellen, dass sich die gesundheitsgefährdenden Stoffe nicht verteilen können.
- ⚠ WARNUNG** Der Sauger enthält gesundheitsgefährdenden Staub. Lassen Sie Reinigungs- und Wartungsvorgänge, einschließlich der Beseitigung der Staubsammelbehälter, nur von Fachleuten durchführen. Eine entsprechende Schutzausrüstung ist erforderlich. Betreiben Sie den Sauger nicht ohne das vollständige und sorgfältig eingesetzte Filtersystem. Sie gefährden sonst Ihre Gesundheit.
- ▶ **Reinigen Sie den Sauger nicht mit direktem Wasserstrahl.** Das Eindringen von Wasser in das Saugeroberteil erhöht das Risiko eines elektrischen Schlages.
- ▶ **Ändern und öffnen Sie den Akku nicht.** Es besteht die Gefahr eines Kurzschlusses.
- ▶ **Bei Beschädigung und unsachgemäßem Gebrauch des Akkus können Dämpfe austreten. Der Akku kann brennen oder explodieren.** Führen Sie Frischluft zu und suchen Sie bei Beschwerden einen Arzt auf. Die Dämpfe können die Atemwege reizen.
- ▶ **Bei falscher Anwendung oder beschädigtem Akku kann brennbare Flüssigkeit aus dem Akku austreten. Vermeiden Sie den Kontakt damit. Bei zufälligem Kontakt mit Wasser abspülen. Wenn die Flüssigkeit in die Augen kommt, nehmen Sie zusätzlich ärztliche Hilfe in Anspruch.** Austretende Akkufflüssigkeit kann zu Hautreizungen oder Verbrennungen führen.

- ▶ **Durch spitze Gegenstände wie z. B. Nagel oder Schraubenzieher oder durch äußere Krafteinwirkung kann der Akku beschädigt werden.** Es kann zu einem internen Kurzschluss kommen und der Akku brennen, rauchen, explodieren oder überhitzen.
- ▶ **Halten Sie den nicht benutzten Akku fern von Büroklammern, Münzen, Schlüsseln, Nägeln, Schrauben oder anderen kleinen Metallgegenständen, die eine Überbrückung der Kontakte verursachen könnten.** Ein Kurzschluss zwischen den Akkukontakten kann Verbrennungen oder Feuer zur Folge haben.
- ▶ **Verwenden Sie den Akku nur in Produkten des Herstellers.** Nur so wird der Akku vor gefährlicher Überlastung geschützt.
- ▶ **Laden Sie die Akkus nur mit Ladegeräten auf, die vom Hersteller empfohlen werden.** Durch ein Ladegerät, das für eine bestimmte Art von Akkus geeignet ist, besteht Brandgefahr, wenn es mit anderen Akkus verwendet wird.



Schützen Sie den Akku vor Hitze, z. B. auch vor dauernder Sonneneinstrahlung, Feuer, Schmutz, Wasser und Feuchtigkeit. Es besteht Explosions- und Kurzschlussgefahr.



- ▶ **Schalten Sie den Sauger aus, sobald Staub austritt und entleeren Sie den Behälter.** Der Sauger kann sonst beschädigt werden.
- ▶ **Benutzen Sie den Sauger nicht als Sitzgelegenheit.** Sie können den Sauger beschädigen.
- ▶ **Arbeiten Sie nicht mit dem Sauger, wenn Sie ihn mit dem Tragegurt tragen.** Sie könnten sich beim Saugen mit dem Tragegurt verfangen und stürzen.
- ▶ **Verwenden Sie den Tragegurt ausschließlich in Verbindung mit dem Sauger.**
- ▶ **Die Reinigung und Wartung des Saugers durch Kinder darf nicht ohne Aufsicht erfolgen.**

Die Wortmarke **Bluetooth®** wie auch die Bildzeichen (**Logos**) sind eingetragene Marken und Eigentum der **Bluetooth SIG, Inc.** Jegliche Verwendung dieser Wortmarke/Bildzeichen durch die **Robert Bosch Power Tools GmbH** erfolgt unter Lizenz.

Symbole

Die nachfolgenden Symbole können für den Gebrauch Ihres Saugers von Bedeutung sein. Prägen Sie sich bitte die Symbole und ihre Bedeutung ein. Die richtige Interpretation der Symbole hilft Ihnen, den Sauger besser und sicherer zu gebrauchen.

Symbole und ihre Bedeutung



WARNUNG! Lesen Sie alle Sicherheitshinweise und Anweisungen. Versäumnisse bei der Einhaltung der Sicherheitshinweise und Anweisungen können elektrischen Schlag, Brand und/oder schwere Verletzungen verursachen.

Symbole und ihre Bedeutung



Sauger der Staubklasse M nach IEC/EN 60335-2-69 zum **Trockensaugen** von gesundheitsgefährdenden Stäuben mit einem Expositions-Grenzwert $\geq 0,1 \text{ mg/m}^3$



WARNUNG! Der Sauger enthält gesundheitsgefährdenden Staub. Lassen Sie Leerungs- und Wartungsvorgänge, einschließlich der Beseitigung der Staubsammelbehälter, nur von Fachleuten durchführen. Eine entsprechende Schutzausrüstung ist erforderlich. Betreiben Sie den Sauger nicht ohne das vollständige und sorgfältig eingesetzte Filtersystem. Sie gefährden sonst Ihre Gesundheit.



Auto-Start-Funktion

Absaugen der anfallenden Stäube von laufenden Elektrowerkzeugen, die über ein Sendermodul **GCT ...** verbunden sind; Sauger schaltet sich automatisch ein und zeitverzögert wieder aus.



Ausschalten



Saugen

Aufsaugen von abgelagerten Stäuben

Produkt- und Leistungsbeschreibung

Bitte beachten Sie die Abbildungen im vorderen Teil der Betriebsanleitung.

Bestimmungsgemäßer Gebrauch

Der Sauger ist bestimmt zum Erfassen, Aufsaugen, Fördern und Abscheiden von Holzspänen sowie nicht brennbarer trockener Stäube, nicht brennbarer Flüssigkeiten und eines Wasser-Luft-Gemisches. Der Sauger ist staubtechnisch geprüft und entspricht der Staubklasse M. Er ist geeignet für die erhöhten Beanspruchungen bei gewerblicher Nutzung, z.B. in Handwerk, Industrie und Werkstätten.

Sauger der Staubklasse M nach IEC/EN 60335-2-69 dürfen nur für das Aufsaugen und Absaugen von gesundheitsgefährdenden Stäuben mit einem Expositions-Grenzwert $\geq 0,1 \text{ mg/m}^3$ eingesetzt werden.

Benutzen Sie den Sauger nur, wenn Sie alle Funktionen voll einschätzen und ohne Einschränkungen durchführen können oder entsprechende Anweisungen erhalten haben.

Abgebildete Komponenten

Die Nummerierung der abgebildeten Komponenten bezieht sich auf die Darstellung des Saugers auf den Grafikseiten.

- (1) Anzeige Luftstrom-Alarm (User Interface)
- (2) Statusleiste (User Interface)
- (3) Akku-Ladezustandsanzeige (User Interface)
- (4) Anzeige Auto-Start-Funktion (User Interface)
- (5) Taste Pairing (User Interface)
- (6) User Interface
- (7) Halterung für Zubehör
- (8) Arretierung für Zubehöralterung
- (9) Zugband
- (10) Schlauchaufnahme
- (11) Verschlussstopfen für Absauganschluss
- (12) Behälter
- (13) Verschluss für Saugerteil
- (14) Ein-/Ausschalter
- (15) Saugerteil
- (16) Tragegriff
- (17) Befestigungsösen
- (18) Akkufachdeckel
- (19) Entriegelungstaste Akkufachdeckel
- (20) Saugschlauch
- (21) Absaugadapter
- (22) gekrümmte Düse
- (23) SDS Clean Adapter zum Bohren^{a)}
- (24) Bürste
- (25) Fugendüse kurz
- (26) Fugendüse lang^{a)}
- (27) Bodendüse schmal^{a)}
- (28) Bodendüse breit^{a)}
- (29) Saugrohr^{a)}
- (30) Akkusacht
- (31) Akku^{a)}
- (32) Hauptfilter
- (33) Beutelhalter
- (34) Schwimmerkorb
- (35) Filterhalterung
- (36) Plastiksack
- (37) Druckknopf
- (38) Tragegurt
- (39) Sendermodul **GCT ...**^{a)}
- (40) Statusanzeige Sendermodul^{a)}
- (41) Start-/Stopp-Taste Sendermodul^{a)}
- (42) Falschluföffnung des Absaugadapters
- (43) Rasten für Beutelhalter
- (44) Schwimmer

- (45) Laufrolle
 - (46) Laufrollenaufnahme
 - (47) Schlauchstutzen
 - (48) Dichtungsmuffe am Schlauchende Saugerseite
 - (49) Arretierring
 - (50) Dichtungsmuffe am Schlauchende Elektrowerkzeug/
Düse
 - (51) Feder für elektrostatische Ableitung
- a) **Dieses Zubehör gehört nicht zum Standard-Lieferumfang.**

Technische Daten

Akku-Nass-/Trockensauger	GAS 18V-12 MC	
Sachnummer	3 601 JK2 0..	
Spannung	V	18
Nennaufnahmeleistung	W	400
Behältervolumen (brutto)	l	12
Nettovolumen (trocken)	l	8
Nettovolumen (Flüssigkeit)	l	6
max. Unterdruck ^{A)}		
- Sauger ^{B)}	mbar hPa	140 140
- Turbine	mbar hPa	170 170
max. Durchflussmenge ^{A)}		
- Sauger ^{B)}	l/s m ³ /h	23 82,8
- Turbine	l/s m ³ /h	30 108
Betriebsdauer pro Akkuladung	min/Ah	2,5
Staubklasse		M
Gewicht	kg	7,0-8,7 ^{C)}
Schutzart		IPX4
empfohlene Umgebungstemperatur beim Laden	°C	0 ... +35
erlaubte Umgebungstemperatur beim Betrieb ^{D)} und bei Lagerung	°C	-20 ... +50
kompatible Akkus		GBA 18V... ProCORE18V...
empfohlene Akkus für volle Leistung		ProCORE18V... ≥ 8 Ah
empfohlene Ladegeräte		GAL 18... GAX 18... GAL 36...
Datenübertragung		
Bluetooth®		Bluetooth® 4.2 (Low Energy) ^{E)}
Betriebsfrequenzbereich	MHz	2402-2480
max. Sendeleistung	mW	< 1
Signalabstand	s	8

Akku-Nass-/Trockensauger	GAS 18V-12 MC	
maximale Signalreichweite ^{F)}	m	30

- A) gemessen bei 20–25 °C mit Akku **ProCORE18V 8.0Ah**
- B) gemessen mit Saugschlauch **(20)** und gekrümmter Düse **(22)**
- C) abhängig vom verwendeten Akku
- D) eingeschränkte Leistung bei Temperaturen < 0 °C
- E) Die mobilen Endgeräte müssen kompatibel zu *Bluetooth®* Low-Energy-Geräten (Version 4.2) sein und das Generic Access Profile (GAP) unterstützen.
- F) Die Reichweite kann je nach äußeren Bedingungen, einschließlich des verwendeten Empfangsgeräts, stark variieren. Innerhalb von geschlossenen Räumen und durch metallische Barrieren (z.B. Wände, Regale, Koffer etc.) kann die *Bluetooth®* Reichweite deutlich geringer sein.

Werte können je nach Produkt variieren und Anwendungs- sowie Umweltbedingungen unterliegen. Weitere Informationen unter www.bosch-professional.com/wac.

Geräusch-/Vibrationsinformation

Geräuschemissionswerte ermittelt entsprechend **EN 60335-2-69**.

Der A-bewertete Schalldruckpegel des Saugers beträgt typischerweise **79 dB(A)**. Unsicherheit K = **2 dB**. Der Geräuschpegel beim Arbeiten kann die angegebenen Werte überschreiten. **Gehörschutz tragen!**

Schwingungsgesamtwerte a_h (Vektorsumme dreier Richtungen) und Unsicherheit K ermittelt entsprechend **EN 60335-2-69**:

$$a_h < 2,5 \text{ m/s}^2, K = 1,5 \text{ m/s}^2.$$

Akku

Bosch verkauft Akku-Sauger auch ohne Akku. Ob im Lieferumfang Ihres Saugers ein Akku enthalten ist, können Sie der Verpackung entnehmen.

Akku laden

- **Benutzen Sie nur die in den technischen Daten aufgeführten Ladegeräte.** Nur diese Ladegeräte sind auf den bei Ihrem Sauger verwendeten Li-Ionen-Akku abgestimmt.

Hinweis: Li-Ionen-Akkus werden aufgrund internationaler Transportvorschriften teilgeladen ausgeliefert. Um die volle Leistung des Akkus zu gewährleisten, laden Sie vor dem ersten Einsatz den Akku vollständig auf.

Akku einsetzen und entnehmen (siehe Bild A)

- **Wenden Sie beim Einsetzen des Akkus keine Gewalt an.** Der Akku ist so konstruiert, dass er nur in der richtigen Position in den Sauger eingesteckt werden kann.
- Halten Sie das Akkufach und den Akkuschaft stets sauber und trocken, um gut und sicher zu arbeiten.
- Drücken Sie die Entriegelungstaste **(19)** zum Öffnen des Akkufachdeckels **(18)**.
- Schieben Sie den Akku **(31)** in den Akkuschaft **(30)**, bis er hörbar einrastet.

- Zum Entnehmen des Akkus **(31)** drücken Sie die Entriegelungstaste am Akku und ziehen ihn aus dem Akkuschaft **(30)**.

- Schließen Sie den Akkufachdeckel **(18)**.

Hinweis: Durch das Filterreinigungssystem ist das Schließen des Akkufachdeckels mit einem erhöhten Kraftaufwand verbunden.

Akku-Ladezustandsanzeige



Bei eingesetztem Akku können Sie den Ladezustand des Akkus am User Interface **(6)** erkennen, bei entnommenem Akku am Akku selbst.

Akku-Ladezustandsanzeige am Sauger

Nach dem Einschalten des Saugers leuchten die 5 grünen LEDs der Akku-Ladezustandsanzeige **(3)** am User Interface einzeln an- und absteigend. Anschließend zeigen die LEDs den Ladezustand des Akkus **(31)** an.

Akku-Ladezustandsanzeige am Akku

Wird der Akku aus dem Sauger entnommen, kann der Ladezustand durch die grünen LEDs der Ladezustandsanzeige am Akku angezeigt werden.

Drücken Sie die Taste für die Ladezustandsanzeige  oder , um den Ladezustand anzuzeigen.

Leuchtet nach dem Drücken der Taste für die Ladezustandsanzeige keine LED, ist der Akku defekt und muss ausgetauscht werden.

Hinweis: Nicht jeder Akku-Typ verfügt über eine Ladezustandsanzeige.

Akku-Typ GBA 18V...



LEDs	Kapazität
Dauerlicht 3× grün	60–100 %
Dauerlicht 2× grün	30–60 %
Dauerlicht 1× grün	5–30 %
Blinklicht 1× grün	0–5 %

Akku-Typ ProCORE18V...



LEDs	Kapazität
Dauerlicht 5× grün	80–100 %
Dauerlicht 4× grün	60–80 %
Dauerlicht 3× grün	40–60 %
Dauerlicht 2× grün	20–40 %
Dauerlicht 1× grün	5–20 %
Blinklicht 1× grün	0–5 %

Hinweise für den optimalen Umgang mit dem Akku

Schützen Sie den Akku vor Feuchtigkeit und Wasser.

Lagern Sie den Akku nur im Temperaturbereich von –20 °C bis 50 °C. Lassen Sie den Akku z.B. im Sommer nicht im Auto liegen.

Reinigen Sie gelegentlich die Lüftungsschlitze des Akkus mit einem weichen, sauberen und trockenen Pinsel.

Eine wesentlich verkürzte Betriebszeit nach der Aufladung zeigt an, dass der Akku verbraucht ist und ersetzt werden muss.

Beachten Sie die Hinweise zur Entsorgung.

Montage

- **Entfernen Sie den Akku, bevor Sie den Sauger warten oder reinigen, Geräteeinstellungen vornehmen, Zubehörteile wechseln oder den Sauger aufbewahren.** Diese Vorsichtsmaßnahme verhindert den unbeabsichtigten Start des Saugers.

Hauptfilter einsetzen (siehe Bild B)

Der Hauptfilter (32) ist ein HEPA-Faltenfilter mit einer extra hohen Filterleistung für die Reinigung der Ausblasluft.

- Öffnen Sie die Verschlüsse (13) und nehmen Sie das Saugeroberenteil (15) ab.

Hinweis: Achten Sie beim Abnehmen und Abstellen des Saugeroberteils (15) darauf, dass die Stäbe des Beutelhalters (33) nicht verbogen werden oder brechen.

- Stülpen Sie den Hauptfilter (32) über den Schwimmerkorb (34) und drehen Sie ihn bis zum Anschlag in Drehrichtung  in die Filterhalterung (35).
- Setzen Sie das Saugeroberenteil (15) auf und schließen Sie die Verschlüsse (13).

Hinweis: Achten Sie darauf, dass der Filter immer richtig montiert ist. Dies gilt insbesondere dann, wenn Sie schädlichen Staub saugen.

Plastiksack einsetzen/entnehmen (Trockensaugen) (siehe Bild C)

Hinweis: Achten Sie beim Abnehmen und Abstellen des Saugeroberteils (15) darauf, dass die Stäbe des Beutelhalters (33) nicht verbogen werden oder brechen. Öffnen Sie die beiden Verschlüsse (13) und nehmen Sie das Saugeroberenteil (15) ab.

Zum Trockensaugen setzen Sie einen Plastiksack (36) in den Behälter (12) ein.

Legen Sie den Plastiksack (36) mit der Einfüllöffnung nach oben in den Behälter (12) ein .

Stellen Sie sicher, dass der Plastiksack (36) komplett an den Innenwänden des Behälters (12) anliegt .

Schlagen Sie den Rest des Plastiksacks (36) über den Rand des Behälters (12).

Setzen Sie das Saugeroberenteil (15) wieder auf  und verschließen Sie den Sauger mit den Verschlüssen (13).

- **Achten Sie darauf, dass der Sauger immer gut verschlossen ist.**

Hinweis: Achten Sie beim Aufsetzen des Saugeroberteils (15) darauf, dass Sie mit den Stäben des Beutelhalters (33) nicht den Plastiksack (36) durchstechen. Verschließen Sie den Plastiksack, **bevor** Sie ihn entnehmen. Ziehen Sie hierzu das weiße Band vom Plastiksack ab, halten Sie den Sack oben zusammen und verwenden Sie das Band, um den Sack zu verknoten.

Halterung für Saugzubehör montieren

Stecken Sie die Halterung für das Saugzubehör (7) in die dafür vorgesehene Aufnahme.

Arretieren Sie die Halterung für das Saugzubehör (7), indem Sie die Arretierung für Zubehörhalterung (8) im Uhrzeigersinn drehen.

Saugschlauch montieren/befestigen

Saugschlauch montieren (siehe Bild D)

Ziehen Sie den Verschlussstopfen (11) aus der Schlauchaufnahme (10).

Setzen Sie den Saugschlauch (20) auf die Schlauchaufnahme (10) und drehen Sie ihn im Uhrzeigersinn bis zum Anschlag.

- **Verschließen Sie den Absauganschluss immer mit dem Verschlussstopfen, wenn Sie den Saugschlauch abnehmen.** Damit verhindern Sie, dass Staub austreten kann.

Saugschlauch am Sauger befestigen (siehe Bild E)

Wickeln Sie den montierten Saugschlauch (20) um den Sauger. Ziehen Sie das Zugband (9) nach unten und haken Sie es in einer der 3 erreichbaren von insgesamt 15 Nuten ein.

Saugzubehör montieren

Der Saugschlauch (20) ist mit einem Clip-System ausgestattet, mit dem Saugzubehör (Absaugadapter (21), gekrümmte Düse (22)) angeschlossen werden kann.

Absaugadapter oder gekrümmte Düse montieren (siehe Bild F)

Stecken Sie den Absaugadapter (21) oder die gekrümmte Düse (22) auf den Saugschlauch (20), bis die beiden Druckknöpfe (37) des Saugschlauchs hörbar einrasten.

Zum Demontieren drücken Sie die Druckknöpfe (37) nach innen und ziehen die Bauteile auseinander.

Düsen und Rohre montieren

Stecken Sie bei Bedarf die Saugrohre (29) fest ineinander und anschließend fest auf die gekrümmte Düse (22).

Stecken Sie eine Bodendüse (27)/(28), eine Fugendüse (25)/(26) oder die Bürste (24) fest auf das Saugrohr (29) oder die gekrümmte Düse (22).

Tragegurt

Tragegurt befestigen (siehe Bild G)

- **Der Tragegurt ist nur zum Tragen und zur Fixierung des Saugers geeignet!**

Klicken Sie die Karabinerhaken des Tragegurts (**38**) in die Befestigungsösen (**17**) des Saugers ein.

Staubsauger mit Tragegurt aufhängen (siehe Bild H)

Hängen Sie den Sauger nur an Objekten auf, die das Gewicht des vollen Saugers sicher tragen können.

Legen Sie den am Sauger montierten Tragegurt (**38**) über ein waagrechtes Objekt (z.B. eine Stange) oder ziehen Sie das obere Ende der Schlaufe durch einen Haken bzw. eine Öse. Klicken Sie den mittleren Karabinerhaken des Tragegurts in die mittlere Befestigungsöse (**17**) des Tragegriffs (**16**).

Tragegurt als Schultergurt verwenden (siehe Bild I)

Sie können den Tragegurt als Schultergurt verwenden.

Hängen Sie den am Sauger montierten Tragegurt über die Schulter. Beachten Sie dabei die im Bild I gezeigte richtige Trageposition.

Betrieb

- **Entfernen Sie den Akku, bevor Sie den Sauger warten oder reinigen, Geräteeinstellungen vornehmen, Zubehörteile wechseln oder den Sauger aufbewahren.** Diese Vorsichtsmaßnahme verhindert den unbeabsichtigten Start des Saugers.

Achten Sie beim Betrieb des Saugers darauf, dass die am Sauger vorhandenen Feststellrollen blockiert sind, um den Sauger vor unbeabsichtigtem Wegrollen zu schützen. Testen Sie die Rollen vor dem Betrieb mit dem jeweiligen Untergrund auf ihre Funktion.

Inbetriebnahme

- **Informieren Sie sich über die gültigen Regelungen/Gesetze bezüglich des Umgangs mit gesundheitsgefährdenden Stäuben in Ihrem Land.**

Zustandsanzeigen

Statusleiste	Anzeige Auto-Start-Funktion ^{A)}	Anzeige Luftstrom-Alarm	Bedeutung
grün	–	–	Sauger ist eingeschaltet und betriebsbereit.
grün	grün	–	Sauger ist betriebsbereit und mit einem Sendermodul verbunden.
gelb	–	–	Akku fast leer
gelb	gelb	–	kein Sendermodul gefunden
gelb	–	gelb blinkend	Luftstrom-Alarm
rot	–	–	Akku leer, Wiederanlaufschutz ausgelöst oder Temperaturalarm für Sauger bzw. Akku

Der Sauger darf für das Aufsaugen und Absaugen folgender Materialien eingesetzt werden:

- Stäube mit einem Expositions-Grenzwert $\geq 0,1 \text{ mg/m}^3$

Der Sauger darf grundsätzlich nicht in explosionsgefährdeten Räumen eingesetzt werden.

- **Achten Sie auf die sichere Arbeitsumgebung.**
- **Achten Sie wegen der Stolpergefahr auf einen sauberen und aufgeräumten Arbeitsbereich.**
- **Stellen Sie vor dem Saugen sicher, dass der Akkufachdeckel sicher geschlossen ist.**

Hinweis: Für eine sichere Erfüllung der Staubklasse M und eine maximale Einsatzdauer werden ProCORE-Akkus mit einer Kapazität von 8 Ah oder 12 Ah empfohlen.

Um eine optimale Saugleistung zu gewährleisten, müssen Sie den Saugschlauch (**20**) immer komplett abwickeln.

- **Achten Sie darauf, dass der Sauger immer gut verschlossen ist.**
- **Verwenden Sie nur einen unbeschädigten Filter (keine Risse, keine Löcher etc.). Wechseln Sie einen beschädigten Filter sofort aus.**

Ein-/Ausschalten

Zum **Einschalten** des Saugers drehen Sie den Ein-/Ausschalter (**14**) in Position **1**.

Zum **Einschalten der Auto-Start-Funktion** drehen Sie den Ein-/Ausschalter (**14**) in Position . Die Anzeige Auto-Start-Funktion (**4**) leuchtet auf. Der Sauger kann automatisch gestartet werden, wenn er per Sendermodul **GCT ...** mit einem Elektrowerkzeug verbunden ist.

Zum **Ausschalten** des Saugers drehen Sie den Ein-/Ausschalter (**14**) in Position **0**.

User Interface

Das User Interface (**6**) dient:

- zur Statusanzeige des Saugers
- zum Verbindungsaufbau zu einem Sendermodul **GCT ... (39)**
- zum Verbindungsaufbau zu einem mobilen Endgerät

Statusleiste	Anzeige Auto-Start-Funktion ^{A)}	Anzeige Luftstrom-Alarm	Bedeutung
langsam blau blinkend	langsam blau blinkend	–	Verbindung zum Sendermodul wird automatisch wiederhergestellt, nachdem die Auto-Start-Funktion eingeschaltet wurde.
schnell blau blinkend	1 × blau blinkend	–	Verbindung zum Sendermodul wird gesucht und neu aufgebaut.
blau leuchtend (2 s)	blau leuchtend (2 s)	–	Verbindung zum Sendermodul erfolgreich aufgebaut
langsam blau blinkend	–	–	Verbindung zum mobilen Endgerät wird automatisch wiederhergestellt oder Datentransfer vom mobilen Endgerät erfolgt.
schnell blau blinkend	–	–	Verbindung zum mobilen Endgerät wird gesucht und neu aufgebaut.
blau leuchtend (3 s)	–	–	Verbindung zum mobilen Endgerät erfolgreich aufgebaut
4 × blau blinkend (Abstand 1,5 s)	–	–	Reset wird gestartet.

A) Die Anzeige Auto-Start-Funktion (4) leuchtet nur, wenn der Ein-/Ausschalter (14) in der Position  steht.

Verbindung zum Sendermodul herstellen (Zubehör) (siehe Bild J)

Um die Auto-Start-Funktion nutzen zu können, muss der Sauger per *Bluetooth*® mit einem Sendermodul **GCT ... (39)** verbunden sein.

Sauger und Sendermodul müssen sich dazu in naher Umgebung befinden.

Wird der Ein-/Ausschalter (14) des Saugers in Position  gedreht, startet der Sauger automatisch die Suche nach einem Sendermodul **GCT ...**. Die Statusleiste (2) und die Anzeige Auto-Start-Funktion (4) blinken in langsamem Takt blau.

Wiederverbindung zu einem bekannten Sendermodul:

War der Sauger bereits mit einem Sendermodul **GCT ...** verbunden und ist dieses Sendermodul funktionsbereit und in Reichweite, dann wird die Verbindung zu diesem Sendermodul automatisch wiederhergestellt.

Neuaufbau einer Verbindung (erstmalige Verbindung oder Verbindung zu einem anderen Sendermodul):

- Drücken Sie die Taste **Pairing (5)** am Sauger so lange, bis die Statusleiste (2) in schnellem Takt blau blinkt.
- Drücken Sie **zeitnah** die Start-/Stopp-Taste (41) am Sendermodul (39) so lange, bis die Statusanzeige (40) am Sendermodul 2-mal blau blinkt.

Verbindungsaufbau erfolgreich:

- Statusleiste (2) und Anzeige Auto-Start-Funktion (4) am Sauger leuchten grün.
- Statusanzeige (40) am Sendermodul blinkt 1-mal grün.

Verbindungsaufbau nicht möglich (nach mehreren Minuten):

- Statusleiste (2) und Anzeige Auto-Start-Funktion (4) am Sauger leuchten gelb.

- Statusanzeige (40) am Sendermodul leuchtet rot.

Beim Ausschalten des Saugers wird die Verbindung zum Sendermodul **GCT ...** gespeichert. Nach dem erneuten Einschalten versucht der Sauger, die Verbindung zum gleichen Sendermodul automatisch wieder aufzubauen.

Connectivity-Funktionen

Innerhalb der Connectivity-Funktionen können Daten per *Bluetooth*® zwischen Sauger und bestimmten mobilen Endgeräten übertragen werden.

Systemvoraussetzungen

Mobiles Endgerät (Tablet, Smartphone) Android 6.0 (und höher)
iOS 11 (und höher)

Um die Connectivity-Funktionen verwenden zu können, müssen Sie zuerst die – je nach Endgerät spezifische – App installieren.

Laden Sie die App über einen entsprechenden App-Store (Apple App Store, Google Play Store) herunter.

Hinweis: Ein Benutzerkonto bei dem entsprechenden App-Store wird vorausgesetzt.

App-Name	iOS / Android
Bosch Toolbox	

Wählen Sie anschließend in der App den Unterpunkt **My-Tools** oder **Connectivity**. Das Display Ihres mobilen Endgeräts zeigt alle weiteren Schritte zur Verbindung des Saugers mit dem Endgerät.

Der Aufbau der Verbindung zwischen Sauger und Endgerät wird über die App gestartet. Blinkt die Statusleiste (2) am Sauger in schnellem Takt blau, dann bestätigen Sie den Ver-

bindungsaufbau durch Drücken der Taste Pairing (5). Nach erfolgreichem Verbindungsaufbau leuchtet die Statusleiste (2) für 3 s blau.

Nachdem eine Verbindung zum mobilen Endgerät hergestellt wurde und die Autorisierung stattgefunden hat, stehen folgende Funktionen zur Verfügung:

- Registrierung und Personalisierung
- Statusprüfung, Ausgabe von Warnmeldungen
- allgemeine Informationen und Einstellungen
- Verwaltung
- Einstellen der Nachlaufzeit für die Auto-Start-Funktion
- Update der Connectivity-Software im Sauger

Zurücksetzen auf Werkseinstellungen (Reset)

Sie können bei Bedarf die gespeicherten Einstellungen (Nachlaufzeit, Verbindungen zu Sendermodul und mobilem Endgerät) sowie Fehlermeldungen zurücksetzen. Drücken Sie dazu die Taste Pairing (5) so lange, bis die Statusleiste (2) 4-mal im Abstand von 1,5 s blau blinkt.

Der Reset kann auch über die App **Bosch Toolbox** gestartet werden.

Trockensaugen

► Der Sauger darf nicht ohne Filter verwendet werden.

Zum Trockensaugen muss der Hauptfilter (32) trocken sein und ein Plastiksack (36) eingesetzt werden (siehe „Plastiksack einsetzen/entnehmen (Trockensaugen) (siehe Bild C)“, Seite 12).

Absaugen der anfallenden Stäube von laufenden Elektrowerkzeugen (siehe Bild K)

► Es muss eine ausreichende Luftwechselrate in dem Raum vorhanden sein, wenn die Abluft in den Raum zurückgeht. Beachten Sie entsprechende nationale Vorschriften.

Verbinden Sie den Absaugstutzen des Elektrowerkzeugs und den Saugschlauch (20) entweder direkt oder über den Absaugadapter (21) (siehe „Absaugadapter oder gekrümmte Düse montieren (siehe Bild F)“, Seite 12).

Hinweis bei Verwendung des Absaugadapters: Beim Arbeiten mit Elektrowerkzeugen, deren Luftzufuhr in den Saugschlauch gering ist (z.B. Stichsägen, Schleifer etc.), muss die Falschlufthöffnung (42) des Absaugadapters (21) geöffnet werden. Dadurch wird die Gesamtleistung des Saugers und des Elektrowerkzeugs verbessert. Drehen Sie dazu den Ring über der Falschlufthöffnung (42), bis eine maximale Öffnung entsteht.

Für die Staubabsaugung beim Bohren können Sie den SDS Clean Adapter (23) verwenden. Beachten Sie dazu dessen Betriebsanleitung.

Mit der **Auto-Start-Funktion** können Sie den Sauger mithilfe des Sendermoduls (39) automatisch mit dem Elektrowerkzeug ein- und ausschalten:

- Drehen Sie den Ein-/Ausschalter (14) in Position . Das Leuchten der Anzeige Auto-Start-Funktion (4) signalisiert die eingeschaltete Funktion.

- Verbinden Sie den Sauger mit dem Sendermodul (siehe „Verbindung zum Sendermodul herstellen (Zubehör) (siehe Bild J)“, Seite 14). Zur Montage des Sendermoduls (39) am Elektrowerkzeug beachten Sie die Betriebsanleitung des Sendermoduls.
- Zum **Einschalten** des Saugers schalten Sie das verbundene Elektrowerkzeug ein. Der Sauger startet automatisch.
- **Vergewissern Sie sich nach dem Einschalten des Elektrowerkzeugs, dass der Sauger gestartet wurde.**
- Zum **Ausschalten** des Saugers schalten Sie das Elektrowerkzeug aus. Das Absaugen wird nach der eingestellten Nachlaufzeit beendet. In der Nachlaufzeit werden restliche Stäube aus dem Saugschlauch abgesaugt. Die Nachlaufzeit können Sie über die App **Bosch Toolbox** festlegen.

Luftstrom-Alarm

Der Luftstrom-Alarm wird automatisch ausgelöst, sobald der Luftstrom den von der Norm festgesetzten minimalen Wert unterschreitet. Bei einem Luftstrom-Alarm blinkt die Anzeige Luftstrom (1) gelb und die Statusleiste (2) leuchtet gelb.

Schalten Sie den Sauger aus und beseitigen Sie die Ursache des Alarms.

Überprüfen Sie nach jedem Schritt durch Einschalten des Saugers, ob der Luftstrom-Alarm weiterhin besteht. Falls dies der Fall ist, schalten Sie den Sauger aus und führen Sie die nächste Maßnahme durch. Gehen Sie folgendermaßen vor:

- Überprüfen Sie den ausreichenden Luftstrom durch das angeschlossene Elektrowerkzeug. Öffnen Sie die Falschlufthöffnung (42) des Absaugadapters (21) bzw. die Falschlufthöffnung des Elektrowerkzeugs vollständig.
- Überprüfen Sie den Ladezustand Ihres Akkus. Ist der Akku schwach, laden bzw. wechseln Sie den Akku.
- Überprüfen Sie den Plastiksack (36). Ist er voll, wechseln Sie ihn.
- Trennen Sie den Saugschlauch (20) vom Sauger. Wird der Luftstrom-Alarm damit beendet, überprüfen Sie den Saugschlauch (20) auf Knicke und beseitigen Sie Saugrückstände im Schlauch bzw. den montierten Düsen.
- Aktivieren Sie die manuelle Filterreinigung (siehe „Manuelle Filterreinigung“, Seite 15).
- Reinigen Sie den Hauptfilter (32) (siehe „Filter reinigen/wechseln“, Seite 16).
- Wechseln Sie den Hauptfilter (32).

Haben alle Maßnahmen nicht zum Erfolg geführt, dann wenden Sie sich an eine autorisierte **Bosch**-Kundendienststelle.

Manuelle Filterreinigung

► Führen Sie die Filterreinigung nur bei ausgeschaltetem Sauger und stehender Turbine durch.

Spätestens wenn die Saugleistung nicht mehr ausreicht, muss die Filterreinigung aktiviert werden.

Die Häufigkeit der Filterreinigung ist abhängig von Staubart und Staubmenge. Bei regelmäßiger Anwendung bleibt die maximale Förderleistung länger erhalten.

Für die Filterreinigung öffnen und schließen Sie den Akkufachdeckel (18). Dadurch wird der Filter in Vibration versetzt. Mehrfaches Öffnen und Schließen (bis zu 3×) verstärkt die Reinigung.



Über diesen QR-Code finden Sie ein Video zur manuellen Filterreinigung.

Elektrostatistische Entladung

Beim Saugen entsteht durch die Reibung des Staubs im Saugschlauch und -zubehör eine elektrostatische Aufladung, die in Form von statischer Entladung spürbar sein kann (abhängig von Umwelteinflüssen und körperlichem Empfinden). Dieser Sauger ist standardmäßig mit einem leitfähigen Saugschlauch (20) ausgerüstet. Dieser Saugschlauch (20) ist über die Schlauchaufnahme (10) mit dem Beutelhalter (33) elektrisch verbunden. Damit wird bei Berührung des Saugschlauches (20) mit dem Boden eine elektrostatische Entladung ermöglicht.

Nasssaugen

► **Saugen Sie mit dem Sauger keine brennbaren oder explosiven Flüssigkeiten, zum Beispiel Benzin, Öl, Alkohol, Lösemittel. Saugen Sie keine heißen, brennenden oder explosiven Stäube. Betreiben Sie den Sauger nicht in explosionsgefährdeten Räumen.** Die Stäube, Dämpfe oder Flüssigkeiten können sich entzünden oder explodieren.

► **Der Sauger darf nicht ohne Filter verwendet werden.**

Hinweis: Achten Sie beim Abnehmen und Abstellen des Saugeroberteils (15) darauf, dass die Stäbe des Beutelhalters (33) nicht verbogen werden oder brechen.

Vor dem Nasssaugen (siehe Bild L)

Entleeren Sie den Behälter (12) und entfernen Sie den Plastiksack (36).

Drücken Sie auf die Rasten (43) ⓐ und entfernen Sie den Beutelhalter (33) ⓑ.

Beim und nach jedem Nasssaugen

Der Sauger ist mit einem Schwimmer (44) ausgestattet. Ist die maximale Füllhöhe erreicht, wird das Saugen gestoppt. Entleeren Sie dann den Behälter (12).

Hinweis: Wird der Behälter (12) nicht zeitnah geleert, füllt sich auch der Hauptfilter (32) mit Flüssigkeit. Entnehmen Sie in diesem Fall den Hauptfilter (32) und entleeren Sie ihn ebenfalls (siehe „Filter reinigen/wechseln“, Seite 16).

Nach Arbeitsende nehmen Sie zur Vermeidung von Schimmelbildung das Saugeroberteil (15) und den Hauptfilter (32) ab und lassen beides gut trocknen.

Wartung und Service

Wartung und Reinigung

► **Entfernen Sie den Akku, bevor Sie den Sauger warten oder reinigen, Geräteeinstellungen vornehmen, Zube-**

hörteile wechseln oder den Sauger aufbewahren. Diese Vorsichtsmaßnahme verhindert den unbeabsichtigten Start des Saugers.

- **Halten Sie den Sauger und die Lüftungsschlitze sauber, um gut und sicher zu arbeiten.**
- **Tragen Sie bei der Wartung und Reinigung des Saugers eine Staubschutzmaske.**

Reinigen Sie das Gehäuse des Saugers von Zeit zu Zeit mit einem feuchten Tuch.

Reinigen Sie verschmutzte Ladkontakte mit einem trockenen Tuch.

► **Reinigen Sie den Sauger nicht mit Druckluft.** Der Filter oder andere Komponenten könnten beschädigt werden. Mindestens einmal jährlich muss eine staubtechnische Überprüfung des Saugers durch den Hersteller oder eine unterwiesene Person durchgeführt werden (z.B. Filter auf Beschädigungen, Sauger auf Dichtheit und Kontrolleinrichtungen auf einwandfreie Funktion prüfen).

Reinigung und Wartung nach dem Saugen von gesundheitsgefährdenden Stoffen

- Betrachten Sie alle Teile, die mit den gesundheitsgefährdenden Stoffen in Kontakt gekommen sein können, als verunreinigt.
- Saugen, wischen bzw. dichten Sie das Äußere des Saugers gründlich ab, bevor Sie ihn aus einem Bereich mit gesundheitsgefährdenden Stoffen entnehmen.
- Reinigen, demontieren und warten Sie den Sauger nur, wenn es ohne Gefahr für Sie und andere Personen möglich ist. Tragen Sie bei der Wartung und Reinigung persönliche Schutzausrüstung. Führen Sie die Arbeiten in einem gut gelüfteten Raum durch.
- Reinigen Sie zuerst das Äußere des Saugers, bevor Sie ihn demontieren.
- Entsorgen Sie alle Teile des Saugers, die nicht zufriedenstellend gereinigt werden können, in undurchlässigen Beuteln. Beachten Sie dabei die gültigen Bestimmungen für die Entsorgung derartigen Abfalls.
- Reinigen Sie nach Abschluss der Arbeiten den Wartungsbereich.

Behälter reinigen

Wischen Sie den Behälter (12) von Zeit zu Zeit mit handelsüblichem, nicht scheuerndem Reinigungsmittel aus und lassen Sie diesen trocknen.

Filter reinigen/wechseln

Die Saugleistung ist abhängig vom Filterzustand. Reinigen Sie deshalb regelmäßig den Filter.

Tauschen Sie einen beschädigten Filter sofort aus.

- Öffnen Sie die Verschlüsse (13) und nehmen Sie das Saugeroberteil (15) ab.
- Fassen Sie den Hauptfilter (32) am Endstück (nicht an den Lamellen). Drehen Sie ihn bis zum Anschlag in Drehrichtung ⓐ und entnehmen Sie ihn (siehe Bild M).
- Filter trocken:
Klopfen Sie den Hauptfilter (32) an einem geeigneten Abfallbehälter aus. Achten Sie darauf, die Lamellen des Fil-

ters nicht zu beschädigen.

Um die maximale Saugkraft zu erhalten, bürsten Sie die Lamellen des Hauptfilters mit einer weichen Bürste ab.

oder

Filter nass:

Spülen Sie den Hauptfilter (32) unter fließendem Wasser aus und lassen Sie ihn anschließend gut trocknen.

oder

Tauschen Sie einen beschädigten Hauptfilter (32) aus.

- Stülpen Sie den Hauptfilter (32) über den Schwimmerkorb (34) und drehen Sie ihn bis zum Anschlag in Drehrichtung  in die Filterhalterung (35) (siehe Bild B).
 - Setzen Sie das Saugeroberteil (15) wieder auf und schließen Sie die Verschlüsse (13).
- Achten Sie darauf, dass die Verschlüsse sicher einrasten.

Laufrollen auswechseln (siehe Bild N)

Verwenden Sie nur Laufrollen nach EN 12529 (Durchmesser Befestigungsstift 11 mm).

► Überprüfen Sie die Funktionsfähigkeit der Rollenbremsen, bevor Sie den Sauger benutzen.

Benutzen Sie die Bremsen, wenn Sie den Sauger nicht bewegen wollen.

Saugschlauch reparieren

Sie können einen defekten Saugschlauch (20) kürzen und anschließend weiter verwenden.

► Tragen Sie bei der Schlauchreparatur Handschuhe. Es besteht Verletzungsgefahr.

Saugschlauch an der **Saugerseite** reparieren (siehe Bilder **O-P**):

- Lösen Sie den Arretierring (49) vom Schlauchstutzen (47), indem Sie mit einem Schraubendreher die Arretiernasen nach innen drücken.
- Ziehen Sie den Arretierring (49) hinter die defekte Stelle **O**.
- Schrauben Sie die Dichtungsmuffe (48) ab **O**.
- Schneiden Sie den Saugschlauch (20) hinter der defekten Stelle ab (siehe Bild P).
- Schrauben Sie die Dichtungsmuffe (48) wieder auf **O**.
- Schieben Sie das Saugschlauchende in den Schlauchstutzen (47) **O**.
- Schieben Sie den Arretierring (49) auf den Schlauchstutzen (47), bis er hörbar einrastet **O**.

Saugschlauch an der **Seite Elektrowerkzeug/Düse** reparieren (siehe Bild Q):

- Schrauben Sie die Dichtungsmuffe (50) ab **O**.
- Schneiden Sie den Saugschlauch (20) hinter der defekten Stelle ab **O**.
- Schrauben Sie die Dichtungsmuffe (50) wieder auf **O**.

Beutelhalter-Befestigung reparieren (siehe Bild R)

Sind die Rasten (43) für den Beutelhalter (33) beschädigt, kann der Beutelhalter auch mit handelsüblichen 11 mm langen Schrauben Phillips P4 dauerhaft am Saugeroberteil festgeschraubt werden. Hat der Beutelhalter (33) Kontakt zur Feder (51), bleibt die Leitfähigkeit für die elektrostatische Entladung erhalten.

Störungen beheben

Problem	Ursache	Abhilfe
Saugturbine läuft nicht an.	Akku (31) schwach	Akku laden bzw. wechseln
	Wiederanlaufschutz ausgelöst	Ein-/Ausschalter erst in Position 0 , dann in Position 1 drehen
	Ein-/Ausschalter (14) in Position  , aber kein Sendermodul GCT ... verbunden	Ein-/Ausschalter in Position 1 drehen
Saugturbine schaltet ab.	Behälter (12) voll	Behälter entleeren
Saugturbine läuft nach Behälterleerung nicht wieder an.	Reset notwendig	Sauger ausschalten, Akku (31) entnehmen, 5 s warten, Akku einsetzen und Sauger einschalten
Sauger schaltet sich bei Auto-Start-Funktion zu spät ab.	Nachlaufzeit zu lang eingestellt	Nachlaufzeit über die App Bosch Toolbox verkürzen (Mindest-Nachlaufzeit: 6 s)
Saugkraft lässt nach.	Plastiksack (36) voll	Plastiksack wechseln
	Saugdüse, Saugrohr (29) oder Saugschlauch (20) verstopft	Verstopfungen entfernen
	Hauptfilter (32) verschmutzt oder defekt	manuelle Filterreinigung durchführen, Hauptfilter reinigen oder wechseln
	Hauptfilter (32) nicht in der Filterhalterung (35) eingerastet	Hauptfilter richtig einrasten
	Saugeroberteil (15) sitzt nicht richtig	Saugeroberteil richtig aufsetzen und Verschlüsse (13) schließen

Problem	Ursache	Abhilfe
Staubaustritt beim Trockensaugen	Hauptfilter (32) falsch eingesetzt Hauptfilter (32) defekt	korrekten Einbau des Hauptfilters überprüfen Hauptfilter wechseln
Wasseraustritt beim Nasssaugen	Schwimmer (44) blockiert	Füllstand ständig kontrollieren und Behälter (12) rechtzeitig leeren Schwimmerkorb mit feuchtem Tuch abwischen, Schwimmer durch leichtes Schütteln des Saugers reinigen Bei schwereren Verunreinigungen von Schwimmer und Schwimmerkorb wenden Sie sich an eine autorisierte Bosch -Kundendienststelle.
Temperaturwarnung ausgelöst (Statusleiste (2) leuchtet rot)	Akku (31) oder Motor überhitzt	Sauger ausschalten, Akku entnehmen, Akku und Sauger austemperieren lassen
Luftstrom-Alarm ausgelöst (Anzeige Luftstrom-Alarm (1) blinkt gelb)		Folgen Sie den Anweisungen im entsprechenden Kapitel (siehe „Luftstrom-Alarm“, Seite 15).
Manuelle Filterreinigung lässt sich nicht auslösen.		Wenden Sie sich an eine autorisierte Bosch -Kundendienststelle.
elektrostatische Entladung	Ableitung elektrostatischer Aufladung unterbrochen	Achten Sie darauf, dass der Saugschlauch (20) während des Betriebs immer den Boden berührt. Prüfen Sie den einwandfreien Kontakt der Feder (51) mit dem Beutelhalter (33) . Reparieren Sie bei Bedarf die Beutelhalter-Befestigung (siehe „Beutelhalter-Befestigung reparieren“ (siehe Bild R “), Seite 17).

Kundendienst und Anwendungsberatung

Der Kundendienst beantwortet Ihre Fragen zu Reparatur und Wartung Ihres Produkts sowie zu Ersatzteilen. Explosionszeichnungen und Informationen zu Ersatzteilen finden Sie auch unter: www.bosch-pt.com

Das Bosch-Anwendungsberatungs-Team hilft Ihnen gerne bei Fragen zu unseren Produkten und deren Zubehör.

Geben Sie bei allen Rückfragen und Ersatzteilbestellungen bitte unbedingt die 10-stellige Sachnummer laut Typenschild des Produkts an.

Deutschland

Robert Bosch Power Tools GmbH
Servicezentrum Elektrowerkzeuge
Zur Luhne 2
37589 Kalefeld – Willershausen

Kundendienst: Tel.: (0711) 400 40 460

E-Mail: Servicezentrum.Elektrowerkzeuge@de.bosch.com

Unter www.bosch-pt.de können Sie online Ersatzteile bestellen oder Reparaturen anmelden.

Anwendungsberatung:

Tel.: (0711) 400 40 460

Fax: (0711) 400 40 462

E-Mail: kundenberatung.ew@de.bosch.com

Weitere Serviceadressen finden Sie unter:

www.bosch-pt.com/serviceaddresses

Transport

Die empfohlenen Li-Ionen-Akkus unterliegen den Anforderungen des Gefahrgutrechts. Die Akkus können durch den Benutzer ohne weitere Auflagen auf der Straße transportiert werden.

Beim Versand durch Dritte (z.B.: Lufttransport oder Spedition) sind besondere Anforderungen an Verpackung und Kennzeichnung zu beachten. Hier muss bei der Vorbereitung des Versandstückes ein Gefahrgut-Experte hinzugezogen werden.

Versenden Sie Akkus nur, wenn das Gehäuse unbeschädigt ist. Kleben Sie offene Kontakte ab und verpacken Sie den Akku so, dass er sich nicht in der Verpackung bewegt. Bitte beachten Sie auch eventuelle weiterführende nationale Vorschriften.

Entsorgung



Sauger, Akkus, Zubehör und Verpackungen sollen einer umweltgerechten Wiederverwertung zugeführt werden.



Werfen Sie Sauger und Akkus/Batterien nicht in den Hausmüll!

Nur für EU-Länder:

Gemäß der europäischen Richtlinie 2012/19/EU über Elektro- und Elektronik-Altgeräte und ihrer Umsetzung in nationales Recht müssen nicht mehr gebrauchsfähige Sauger und gemäß der europäischen Richtlinie 2006/66/EG müssen defekte oder verbrauchte Akkus/Batterien getrennt gesammelt und einer umweltgerechten Wiederverwendung zugeführt werden.

Bei unsachgemäßer Entsorgung können Elektro- und Elektronik-Altgeräte aufgrund des möglichen Vorhandenseins gefährlicher Stoffe schädliche Auswirkungen auf die Umwelt und die menschliche Gesundheit haben.

Nur für Deutschland:**Informationen zur Rücknahme von Elektro-Altgeräten für private Haushalte**

Wie im Folgenden näher beschrieben, sind bestimmte Vertreter zur unentgeltlichen Rücknahme von Altgeräten verpflichtet.

Vertreiter mit einer Verkaufsfläche für Elektro- und Elektronikgeräte von mindestens 400 m² sowie Vertreter von Lebensmitteln mit einer Gesamtverkaufsfläche von mindestens 800 m², die mehrmals im Kalenderjahr oder dauerhaft Elektro- und Elektronikgeräte anbieten und auf dem Markt bereitstellen, sind verpflichtet,

1. bei der Abgabe eines neuen Elektro- oder Elektronikgeräts an einen Endnutzer ein Altgerät des Endnutzers der gleichen Geräteart, das im Wesentlichen die gleichen Funktionen wie das neue Gerät erfüllt, am Ort der Abgabe oder in unmittelbarer Nähe hierzu unentgeltlich zurückzunehmen; Ort der Abgabe ist auch der private Haushalt, sofern dort durch Auslieferung die Abgabe erfolgt; In diesem Fall ist die Abholung des Altgeräts für den Endnutzer unentgeltlich; und
2. auf Verlangen des Endnutzers Altgeräte, die in keiner äußeren Abmessung größer als 25 cm sind, im Einzelhandelsgeschäft oder in unmittelbarer Nähe hierzu unentgeltlich zurückzunehmen; die Rücknahme darf nicht an den Kauf eines Elektro- oder Elektronikgerätes geknüpft werden und ist auf drei Altgeräte pro Geräteart beschränkt.

Der Vertreter hat beim Abschluss des Kaufvertrags für das neue Elektro- oder Elektronikgerät den Endnutzer über die Möglichkeit zur unentgeltlichen Rückgabe bzw. Abholung des Altgeräts zu informieren und den Endnutzer nach seiner Absicht zu befragen, ob bei der Auslieferung des neuen Geräts ein Altgerät zurückgegeben wird.

Dies gilt auch bei Vertrieb unter Verwendung von Fernkommunikationsmitteln, wenn die Lager- und Versandflächen für Elektro- und Elektronikgeräte mindestens 400 m² betragen oder die gesamten Lager- und Versandflächen mindestens 800 m² betragen, wobei die unentgeltliche Abholung auf Elektro- und Elektronikgeräte der Kategorien 1 (Wärmeüberträger), 2 (Bildschirmgeräte) und 4 (Großgeräte mit mindestens einer äußeren Abmessung über 50 cm) beschränkt ist. Für alle übrigen Elektro- und Elektronikgeräte muss der Vertreter geeignete Rückgabemöglichkeiten in zumutbarer Entfernung zum jeweiligen Endnutzer gewährleisten; das gilt

auch für Altgeräte, die in keiner äußeren Abmessung größer als 25 cm sind, die der Endnutzer zurückgeben will, ohne ein neues Gerät zu kaufen.

Akkus/Batterien:**Li-Ion:**

Bitte beachten Sie die Hinweise im Abschnitt Transport (siehe „Transport“, Seite 18).

English**Safety information for vacuum cleaners**

Read all the safety information and instructions. Failure to observe the safety information and follow instructions may result in electric shock, fire and/or serious injury.

Save all warnings and instructions for future reference.

► **This vacuum cleaner is not intended for use by children or persons with physical, sensory or mental impairments. It should not be used by persons who have insufficient experience and knowledge.** Otherwise, there is a risk of operating errors and injuries.

► **Supervise children.** This will ensure that children do not play with the vacuum cleaner.

► **Comply with all safety provisions for the substances being extracted.**

⚠ WARNING

Never vacuum material that contains asbestos. Asbestos is a carcinogenic substance.

Never vacuum material that contains asbestos. Asbestos is a carcinogenic substance.

⚠ WARNING

Only use the vacuum cleaner if you have been adequately informed about the use of the equipment, the substances to be vacuumed and how to dispose of these safely. Thorough instruction on how to use the equipment prevents accidental misuse and injuries.

Only use the vacuum cleaner if you have been adequately informed about the use of the equipment, the substances to be vacuumed and how to dispose of these safely. Thorough instruction on how to use the equipment prevents accidental misuse and injuries.

⚠ WARNING

The vacuum cleaner is suitable for vacuuming dry substances, and can also be used to vacuum liquids when taking appropriate measures. The penetration of liquids increases the risk of an electric shock.

The vacuum cleaner is suitable for vacuuming dry substances, and can also be used to vacuum liquids when taking appropriate measures. The penetration of liquids increases the risk of an electric shock.

- ▶ **Do not use the vacuum cleaner to vacuum combustible or explosive liquids, such as petrol, oil, alcohol or solvents. Do not vacuum hot, burning or explosive dust. Do not operate the vacuum cleaner in areas subject to explosion hazards.** Dust, vapours and liquids can ignite or explode.

⚠ WARNING If you notice a foam or water leak, switch off the vacuum cleaner immediately and empty the container. Otherwise, the vacuum cleaner can become damaged.

- ▶ **NOTE: The vacuum cleaner must only be stored indoors.**
- ▶ **NOTE: Clean the floater cage regularly by wiping off external dirt with a damp cloth. Clean the float by lightly shaking the dust extractor.** If significant contamination is present which is not removed by this method, contact the Bosch Professional repair service. Do not remove the floater cage, as otherwise coarser contaminants can enter the turbine and damage the dust extractor.
- ▶ **Ensure that the workplace is well ventilated.**
- ▶ **Before using the equipment for the first time, check that the vacuum hose is in perfect condition. Leave the vacuum hose fitted to the vacuum cleaner while doing this so that no dust escapes accidentally.** Otherwise, you may end up inhaling dust particles.
- ▶ **The vacuum cleaner should be repaired exclusively by a qualified professional using only genuine spare parts.** This will ensure that the safety of the vacuum cleaner is maintained.
- ▶ **If the dust extractor is being used in areas containing hazardous substances, then vacuum, wipe or seal the outside of the dust extractor before taking it out of the hazardous area.** All parts of the dust extractor are deemed contaminated and you must ensure appropriate measures are taken to prevent the hazardous substances from spreading.

⚠ WARNING The dust extractor contains dust particles that pose a risk to health. Emptying and maintenance procedures, including the disposal of dust containers, should only be carried out by professionals. Suitable protective equipment is required. Do not operate the vacuum cleaner unless the complete filter system is correctly inserted. Otherwise, you are putting your health at risk.

- ▶ **Do not clean the vacuum cleaner by spraying a jet of water directly at it.** Water entering the top of the vacuum cleaner will increase the risk of electric shock.
- ▶ **Do not modify or open the battery.** There is a risk of short-circuiting.
- ▶ **In case of damage and improper use of the battery, vapours may be emitted. The battery can set alight or explode.** Ensure the area is well ventilated and seek medical attention should you experience any adverse effects. The vapours may irritate the respiratory system.
- ▶ **If used incorrectly or if the battery is damaged, flammable liquid may be ejected from the battery. Contact**

with this liquid should be avoided. If contact accidentally occurs, rinse off with water. If the liquid comes into contact with your eyes, seek additional medical attention. Liquid ejected from the battery may cause irritation or burns.

- ▶ **The battery can be damaged by pointed objects such as nails or screwdrivers or by force applied externally.** An internal short circuit may occur, causing the battery to burn, smoke, explode or overheat.
- ▶ **When the battery is not in use, keep it away from paper clips, coins, keys, nails, screws or other small metal objects that could make a connection from one terminal to another.** A short circuit between the battery terminals may cause burns or a fire.
- ▶ **Only use the battery in the manufacturer's products.** This is the only way in which you can protect the battery against dangerous overload.
- ▶ **Only charge the batteries using chargers recommended by the manufacturer.** A charger that is suitable for one type of battery may pose a fire risk when used with a different battery.



Protect the battery against heat, e.g. against continuous intense sunlight, fire, dirt, water and moisture. There is a risk of explosion and short-circuiting.



- ▶ **If you notice a dust leak, switch off the dust extractor and empty the container.** Failure to do so can damage the dust extractor.
- ▶ **Do not sit on the vacuum cleaner.** You can damage the vacuum cleaner this way.
- ▶ **Do not work with the dust extractor if you are carrying it by the strap.** You could get caught in the carrying strap and fall while vacuuming.
- ▶ **Use the carrying strap only in conjunction with the dust extractor.**
- ▶ **Children must not be allowed to clean or perform maintenance on the dust extractor without supervision.**

The **Bluetooth®** word mark and logos are registered trademarks owned by Bluetooth SIG, Inc. Any use of such marks by Robert Bosch Power Tools GmbH is under license.

Symbols

The following symbols may provide you with important information pertaining to the use of your dust extractor. Please take note of these symbols and their meaning. Knowing what these symbols mean will help you to use your extractor more effectively and more safely.

Symbols and their meaning



WARNING! Read all the safety and general instructions. Failure to observe the safety and general instructions may result in electric shock, fire and/or serious injury.

Symbols and their meaning



Dust extractor from dust class M in accordance with IEC/EN 60335-2-69 for the **dry extraction** of harmful dusts with an exposure limit of $\geq 0.1 \text{ mg/m}^3$



WARNING! The dust extractor contains dust particles that pose a risk to health. Emptying and maintenance procedures, including the disposal of dust containers, should only be carried out by professionals. Suitable protective equipment is required. Do not operate the dust extractor unless the complete filter system is correctly inserted. Otherwise, you are putting your health at risk.



Auto-Start function

Extraction of the accruing dust from operational power tools that are connected via an Auto-Start Remote **GCT ...**; the dust extractor switches on automatically and then switches off again after a time delay.



Switching Off



Extraction

Extracting dust deposits

- (1) Air flow alarm indicator (user interface)
- (2) Statusbar (user interface)
- (3) Rechargeable battery charge indicator (user interface)
- (4) Auto-Start function indicator (user interface)
- (5) Button pairing (user interface)
- (6) User interface
- (7) Holder for accessories
- (8) Locking mechanism for accessories bracket
- (9) Pull strap
- (10) Hose adapter
- (11) Sealing plug for extraction connection
- (12) Container
- (13) Catch for top part of dust extractor
- (14) On/off switch
- (15) Top part of dust extractor
- (16) Carrying handle
- (17) Fastening eyes
- (18) Battery compartment cover
- (19) Battery compartment cover release button
- (20) Vacuum hose
- (21) Dust extraction adapter
- (22) Curved nozzle
- (23) SDS Clean adapter for drilling^{a)}
- (24) Brush
- (25) Crevice nozzle, short
- (26) Crevice nozzle, long^{a)}
- (27) Floor nozzle, narrow^{a)}
- (28) Floor nozzle, wide^{a)}
- (29) Suction tube^{a)}
- (30) Battery bay
- (31) Rechargeable battery^{a)}
- (32) Main filter
- (33) Bag holder
- (34) Float cage
- (35) Filter holder
- (36) Plastic bag
- (37) Snap fastener
- (38) Carrying strap
- (39) Auto-Start remote **GCT ...**^{a)}
- (40) Status indicator of Auto-Start Remote^{a)}
- (41) Start/stop button for Auto-Start Remote^{a)}
- (42) False air intake of the dust extraction adapter
- (43) Detents for bag holder
- (44) Float
- (45) Castor
- (46) Castor adapter

Product Description and Specifications

Please observe the illustrations at the beginning of this operating manual.

Intended Use

The dust extractor is intended for collecting, vacuuming, conveying and separating wood chips as well as non-flammable dry dusts, non-flammable liquids and water-air mixtures. The dust extraction capability of the dust extractor has been tested and corresponds to dust class M. It is suitable for the increased demands in professional use, e.g. in trade, industry and workshops.

Dust extractors from dust class M in accordance with IEC/EN 60335-2-69 may only be used to vacuum and extract harmful dust with an exposure limit of $\geq 0.1 \text{ mg/m}^3$.

Only use the dust extractor if you can fully evaluate all functions and carry them out without restrictions, or if you have received corresponding instructions.

Product Features

The numbering of the product features refers to the representation of the vacuum cleaner on the graphic pages.

- (47) Hose connector
 - (48) Sealing sleeve at hose end on dust extractor side
 - (49) Locking ring
 - (50) Sealing sleeve at hose end of power tool/nozzle
 - (51) Spring for electrostatic discharge
- a) **This accessory is not part of the standard scope of delivery.**

Technical data

Cordless wet/dry dust extractor		GAS 18V-12 MC	
Article number		3 601 JK2 0..	
Voltage	V		18
Rated power input	W		400
Container volume (gross)	l		12
Net volume (dry)	l		8
Net volume (liquid)	l		6
Max. vacuum ^{A)}			
– Dust extractor ^{B)}	mbar hPa		140 140
– Turbine	mbar hPa		170 170
Max. flow rate ^{A)}			
– Dust extractor ^{B)}	l/s m ³ /h		23 82.8
– Turbine	l/s m ³ /h		30 108
Operating time per battery charge	min/Ah		2.5
Dust class			M
Weight	kg		7.0–8.7 ^{C)}
Protection rating			IPX4
Recommended ambient temperature during charging	°C		0 ... +35
Permitted ambient temperature during operation ^{D)} and during storage	°C		–20 ... +50
Compatible rechargeable batteries		GBA 18V... ProCORE18V...	
Recommended rechargeable batteries for maximum performance		ProCORE18V... ≥ 8 Ah	
Recommended chargers		GAL 18... GAX 18... GAL 36...	
Data transfer			
Bluetooth®		Bluetooth® 4.2 (Low Energy) ^{E)}	
Operating frequency range	MHz		2402–2480
Max. transmission power	mW		< 1
Signal interval	s		8

Cordless wet/dry dust extractor GAS 18V-12 MC

Max. signal range^{F)} m 30

- A) Measured at 20–25 °C with rechargeable battery **ProCORE18V 8.0Ah**
- B) Measured with vacuum hose (20) and curved nozzle (22)
- C) Depends on battery in use
- D) Limited performance at temperatures < 0 °C
- E) The mobile devices must be compatible with *Bluetooth®* Low Energy devices (version 4.2) and support the Generic Access Profile (GAP).
- F) The signal range may vary greatly depending on external conditions, including the receiving device used. The *Bluetooth®* range may be significantly weaker inside closed rooms and through metallic barriers (e.g. walls, shelving units, cases, etc.).

Values can vary depending on the product, scope of application and environmental conditions. To find out more, visit www.bosch-professional.com/wac.

Noise/Vibration Information

Noise emission values determined according to **EN 60335-2-69**.

Typically the A-weighted sound pressure level of the dust extractor is **79 dB(A)**. Uncertainty K = **2 dB**. The noise level when working can exceed the volume stated. **Wear hearing protection!**

Vibration total values a_h (triax vector sum) and uncertainty K determined according to **EN 60335-2-69**:
 $a_h < 2.5 \text{ m/s}^2$, $K = 1.5 \text{ m/s}^2$.

Rechargeable battery

Bosch sells some cordless dust extractors without a rechargeable battery. You can tell whether a rechargeable battery is included with the dust extractor by looking at the packaging.

Charging the battery

- ▶ **Use only the chargers listed in the technical data.** Only these chargers are matched to the lithium-ion battery of your dust extractor.

Note: Lithium-ion rechargeable batteries are supplied partially charged according to international transport regulations. To ensure full rechargeable battery capacity, fully charge the rechargeable battery before using your tool for the first time.

Inserting and removing the Battery (see figure A)

- ▶ **Do not use force to insert the battery.** The battery is designed in such a way that it can only be inserted into the vacuum cleaner when it is in the right position.
- ▶ Keep the battery compartment and the battery bay clean and dry at all times to ensure good, safe operation.
 - Press the release button (19) to open the battery compartment cover (18).
 - Slide the battery (31) into the battery bay (30) until it audibly clicks into place.

- To remove the battery (31), press the release button on the battery and pull it out of the battery bay (30).
- Close the battery compartment cover (18).

Note: Due to the filter cleaning system, closing the battery compartment cover requires the use of increased force.

Battery Charge Indicator



When the rechargeable battery is inserted, you can see the state of charge of the battery on the user interface (6). When the rechargeable battery is removed, you can see this on the battery itself.

Battery Charge Indicator on the Dust Extractor

After the dust extractor is switched on, the five green LEDs of the battery charge indicator (3) will light up individually on the user interface one after another in ascending and descending order. Then the LEDs will indicate the state of charge of the battery (31).

Battery Charge Indicator on the Rechargeable Battery

If the rechargeable battery is removed from dust extractor, its state of charge may be indicated by the green LEDs of the battery charge indicator on the battery.

Press the button for the battery charge indicator  or  to show the state of charge.

If no LED lights up after pressing the button for the battery charge indicator, then the battery is defective and must be replaced.

Note: Not all battery types have a battery charge indicator.

Battery model GBA 18V...



LEDs	Capacity
3× continuous green light	60–100 %
2× continuous green light	30–60 %
1× continuous green light	5–30 %
1× flashing green light	0–5 %

Battery model ProCORE18V...



LEDs	Capacity
5× continuous green light	80–100 %
4× continuous green light	60–80 %
3× continuous green light	40–60 %
2× continuous green light	20–40 %
1× continuous green light	5–20 %
1× flashing green light	0–5 %

Recommendations for Optimal Handling of the Battery

Protect the battery against moisture and water.

Only store the battery within a temperature range of –20 to 50 °C. Do not leave the battery in your car in the summer, for example.

Occasionally clean the ventilation slots on the battery using a soft brush that is clean and dry.

A significantly reduced operating time after charging indicates that the battery has deteriorated and must be replaced. Follow the instructions on correct disposal.

Assembly

- ▶ **Remove the battery before cleaning or performing maintenance on the dust extractor, making tool adjustments, changing accessories or placing the dust extractor in storage.** This safety measure prevents the dust extractor from being started accidentally.

Inserting the Main Filter (see figure B)

The main filter (32) is a HEPA pleated filter with extremely high filtration performance for cleaning exhaust air.

- Open the catches (13) and remove the top part of the vacuum cleaner (15).

Note: When removing and setting down the top part of the dust extractor (15), make sure that the rods of the bag holder (33) do not bend or break.

- Place the main filter (32) over the float cage (34) and turn it as far as it will go in the rotational direction  into the filter holder (35).
- Put the top part of the vacuum cleaner (15) on and close the catches (13).

Note: Ensure that the filter is always fitted correctly. This is particularly important when vacuuming hazardous dust.

Inserting/removing the plastic bag (dry extraction) (see figure C)

Note: When removing and setting down the top part of the dust extractor (15), make sure that the rods of the bag holder (33) do not bend or break.

Open both catches (13) and remove the top part of the dust extractor (15).

For dry extraction, insert a plastic bag (36) into the container (12).

Insert the plastic bag (36) into the container (12)  with the inlet facing upwards.

Make sure that the plastic bag (36) touches all the inside walls of the container (12) .

Fold the rest of the plastic bag (36) over the edge of the container (12).

Put the top part of the dust extractor (15) back on  and close the dust extractor using the catches (13).

- ▶ **Ensure that the dust extractor is always properly closed.**

Note: Make sure when replacing the top part of the dust extractor (15) that you do not pierce the plastic bag (36) with the rods of the bag holder (33).

Seal the plastic bag **before** you remove it. To do this, remove the white strip from the plastic bag, hold the bag together at the top and use the strip to tie up the bag.

Fitting the Bracket for Extractor Accessories

Insert the bracket for extractor accessories (7) into the adapter provided.

Lock the bracket for extractor accessories (7) by turning the locking mechanism for the accessories bracket (8) clockwise.

Fitting/attaching the vacuum hose

Fitting the vacuum hose (see figure D)

Pull the sealing plug (11) out of the hose adapter (10).

Attach the vacuum hose (20) to the hose adapter (10) and turn it clockwise as far as it will go.

- ▶ **Always seal the extraction connection with the sealing plug whenever you remove the vacuum hose.** This prevents dust from escaping.

Attaching the Vacuum Hose to the Dust Extractor (see figure E)

Wrap the fitted vacuum hose (20) around the dust extractor. Pull the pull strap (9) down and hook it into one of the 3 grooves you can reach out of the total 15 grooves.

Fitting the Vacuuming Accessories

The vacuum hose (20) is equipped with a clip system which can be used to connect vacuuming accessories (dust extraction adapter (21), curved nozzle (22)).

Fitting the extraction adapter or curved nozzle (see figure F)

Fit the extraction adapter (21) or the curved nozzle (22) to the vacuum hose (20) until the two snap fasteners (37) on the vacuum hose audibly click into place.

To remove the adapter, press the snap fasteners (37) inwards and pull apart the components.

Fitting the Nozzles and Tubes

If required, place the suction tubes (29) firmly inside one another and then attach them firmly to the curved nozzle (22). Attach a floor nozzle (27)/(28), a crevice nozzle (25)/(26) or the brush (24) firmly to the suction tube (29) or the curved nozzle (22).

Carrying strap

Attaching the carrying strap (see figure G)

- ▶ **The carrying strap is only intended for carrying and attaching the dust extractor!**

Click the snap hooks of the carrying strap (38) into the fastening eyes (17) of the dust extractor.

Hanging up the Dust Extractor using the Carrying Strap (see figure H)

Only hang the dust extractor on objects that can safely support the weight of the full dust extractor.

Place the carrying strap (38) fitted on the dust extractor over a horizontal object (e.g. a bar) or pull the upper end of the loop through a hook or eye. Click the middle snap hook of the carrying strap into the centre fastening eye (17) of the carrying handle (16).

Using the Carrying Strap as a Shoulder Strap (see figure I)

You can use the carrying strap as a shoulder strap.

To do so, simply hang the carrying strap fitted to the dust extractor over your shoulder. When doing so, make sure you adhere to the correct carrying position shown in the figure I.

Operation

- ▶ **Remove the battery before cleaning or performing maintenance on the dust extractor, making tool adjustments, changing accessories or placing the dust extractor in storage.** This safety measure prevents the dust extractor from being started accidentally.

When operating the dust extractor, ensure that the lockable castors on the dust extractor are blocked to prevent the dust extractor from rolling away unintentionally. Test the correct functioning of the castors on the relevant surface before operation.

Start-up

- ▶ **Make sure you inform yourself about the applicable regulations/laws on how to handle harmful types of dust in your country.**

The dust extractor may be used for vacuuming and extracting the following materials:

- Dusts with an exposure limit of $\geq 0.1 \text{ mg/m}^3$

The dust extractor must categorically not be used in potentially explosive areas.

- ▶ **Make sure that the working area is safe.**
- ▶ **Ensure that the work area is clean and tidy to minimise the risk of tripping.**
- ▶ **Before extraction, ensure that the battery compartment cover is securely closed.**

Note: In order to comply safely with dust class M and to ensure a maximum application time ProCORE batteries with a capacity of 8 Ah or 12 Ah are recommended.

To ensure optimum suction power, you must always fully unwind the vacuum hose (20).

- ▶ **Ensure that the dust extractor is always properly closed.**
- ▶ **Do not use damaged filters (e.g. no cracks, small holes, etc.). Replace any damaged filters immediately.**

Switching On and Off

To **switch on** the dust extractor, turn the on/off switch (14) to position 1.

To **switch on the Auto-Start function**, turn the on/off switch (14) to position . The Auto-Start function indicator (4) lights up. The dust extractor can be started

automatically if it is connected to a power tool via Auto-Start Remote **GCT ...**



To **switch off** the dust extractor, turn the on/off switch **(14)** to position **0**.

User interface

The user interface **(6)** is used as follows:

- As a status indicator for the dust extractor
- For establishing a connection to an Auto-Start Remote **GCT ... (39)**
- For establishing a connection to a mobile device

Status indicators

Status bar	Auto-Start function indicator ^{A)}	Air flow alarm indicator	Meaning
			
Green	-	-	Dust extractor is switched on and ready to use.
Green	Green	-	Dust extractor is ready to use and connected to an Auto-Start Remote.
Yellow	-	-	Battery almost empty
Yellow	Yellow	-	No Auto-Start Remote found
Yellow	-	Flashing yellow	Air Flow Alarm
Red	-	-	Rechargeable battery empty, restart protection triggered or temperature alarm for dust extractor or rechargeable battery
Slowly flashing blue	Slowly flashing blue	-	Connection to the Auto-Start Remote is automatically being re-established, following a switch-on of the Auto-Start function.
Rapidly flashing blue	1 × flashing blue	-	Connection to the Auto-Start Remote is being sought and newly established.
Illuminated blue (2 s)	Illuminated blue (2 s)	-	Connection to the Auto-Start Remote has been successfully established
Slowly flashing blue	-	-	Connection to the mobile device is automatically being re-established or data transfer from the mobile device is taking place.
Rapidly flashing blue	-	-	Connection to the mobile device is being sought and newly established.
Illuminated blue (3 s)	-	-	Connection to the mobile device has been successfully established
4 × flashing blue (interval of 1.5 s)	-	-	Reset is being initiated.

^{A)} The Auto-Start function indicator **(4)** only lights up if the on/off switch **(14)** is in the  position.

Establishing a Connection to the Auto-Start Remote (Accessory) (see figure J)

To be able to use the Auto-Start function, the dust extractor must be connected via *Bluetooth®* to an Auto-Start Remote **GCT ... (39)**.

For this, the dust extractor and the Auto-Start Remote must be located in the immediate vicinity of one another.

If the on/off switch **(14)** of the dust extractor is turned to the  position, the dust extractor automatically begins searching for an Auto-Start Remote **GCT ...**. The statusbar **(2)** and the Auto-Start function indicator **(4)** slowly flash blue.

Reconnection to a known Auto-Start Remote:

If the dust extractor has already been connected to an Auto-

Start Remote **GCT ...** and this Auto-Start Remote is functional and within range, the connection to this Auto-Start Remote is automatically re-established.

Establishment of a new connection (first-time connection or connection to another Auto-Start Remote):

- Press and hold the pairing button **(5)** on the dust extractor until the statusbar **(2)** begins rapidly flashing blue.
- Then **promptly** press and hold the start/stop button **(41)** on the Auto-Start Remote **(39)** until the status indicator **(40)** on the Auto-Start Remote flashes blue twice.

Connection successfully established:

- The statusbar **(2)** and the Auto-Start function indicator **(4)** on the dust extractor light up green.
- The status indicator **(40)** on the Auto-Start Remote flashes green once.

Connection could not be established (after several minutes):

- The statusbar **(2)** and the Auto-Start function indicator **(4)** on the dust extractor light up yellow.
- The status indicator **(40)** on the Auto-Start Remote lights up red.

When the dust extractor is switched off, the connection to the Auto-Start Remote **GCT ...** is saved. After it has been switched on again, the dust extractor attempts to re-establish connection to the same Auto-Start Remote automatically.

Connectivity functions

Within the connectivity functions, data can be transmitted between the dust extractor and certain mobile devices via *Bluetooth®*.

System Requirements

Mobile device (tablet, smartphone)	Android 6.0 (and newer) iOS 11 (and newer)
------------------------------------	---

You will need to install the device-specific app before you can use the connectivity functions.

Download the app from the corresponding app store (Apple App Store, Google Play Store).

Note: You will need to have a user account with the relevant app store to do this.

App name	iOS/Android
Bosch Toolbox	

Then select the **MyTools** or **Connectivity** sub-item in the app. The display of your mobile device shows you all of the subsequent steps required to connect the dust extractor to the mobile device.

The establishment of the connection between the dust extractor and the mobile device is initiated via the app. When the statusbar **(2)** on the dust extractor begins rapidly flashing blue, confirm the establishment of the connection by pressing the pairing button **(5)**. After the connection has been successfully established, the statusbar **(2)** lights up blue for 3 s.

The following functions will be available when a connection has been established with the mobile device and authorisation has been successful:

- Registration and personalisation
- Status check, output of warning messages
- General information and settings
- Management
- Setting the follow-up time for the Auto-Start function

- Update of the connectivity software in the dust extractor

Resetting to Factory Settings (Reset)

If necessary, you can reset the saved settings (run-on time, connections to the Auto-Start Remote and mobile device) as well as error messages. To do so, press the pairing button **(5)** until the statusbar **(2)** flashes blue four times in intervals of 1.5 s.

The reset can also be initiated via the **Bosch Toolbox** app.

Dry Vacuuming**► The dust extractor must not be used without a filter.**

For dry extraction, the main filter **(32)** must be dry and a plastic bag **(36)** must be used (see "Inserting/removing the plastic bag (dry extraction)" (see figure **C**"), page 23).

Extracting dust that accumulates from working power tools (see figure K)**► There must be a sufficient air exchange rate in the room when the exhaust air comes back into the room. Be aware of the corresponding national regulations.**

Connect the extraction outlet of the power tool and the vacuum hose **(20)** either directly or via the dust extraction adapter **(21)** (see "Fitting the extraction adapter or curved nozzle (see figure **F**)", page 24).

Note when using the dust extraction adapter: When working with power tools that have a low air feed into the vacuum hose (e.g. jigsaws, sanders, etc.), the false air intake **(42)** of the dust extraction adapter **(21)** must be opened. This will improve the total output of the dust extractor and the power tool. To do this, turn the ring above the false air intake **(42)** until the opening is at its maximum size.

The SDS Clean adapter **(23)** can be used for dust extraction when drilling. Make sure to observe the corresponding operating instructions when using this.

With the **Auto-Start function**, you can automatically switch the dust extractor on and off with the power tool using the Auto-Start remote **(39)**:

- Turn the on/off switch **(14)** to position . The Auto-Start function indicator **(4)** lights up to indicate that the function is switched on.
- Connect the dust extractor to the Auto-Start Remote (see "Establishing a Connection to the Auto-Start Remote (Accessory)" (see figure **J**"), page 25). When fitting the Auto-Start Remote **(39)** to the power tool, observe the operating instructions of the Auto-Start remote.
- To **switch on** the dust extractor, switch on the connected power tool. The dust extractor will start automatically.
- Make sure that the dust extractor has started after the power tool has been switched on.**
- To **switch off** the dust extractor, switch off the power tool. The extraction comes to an end after the set run-on time. During the run-on period, the residual dust is extracted from the vacuum hose. You can determine the run-on time using the **Bosch Toolbox** app.

Air Flow Alarm

The air flow alarm is automatically triggered as soon as the air flow falls below the minimum value set by the relevant standard. When an air flow alarm is triggered, the air flow alarm indicator (1) flashes yellow and the statusbar (2) lights up yellow.

Switch off the dust extractor and eliminate the cause of the alarm.

After each step, check whether the air flow alarm is still activated by switching on the dust extractor. In this case, switch off the dust extractor and perform the following actions. Proceed as follows:

- Check that there is sufficient air flow through the connected power tool.
Open the false air intake (42) of the dust extraction adapter (21) or the false air intake of the power tool completely.
- Check the state of charge of your rechargeable battery. If the rechargeable battery is running low on power, charge or change the rechargeable battery.
- Check the plastic bag (36).
If it is full, switch it out for another one.
- Disconnect the vacuum hose (20) from the dust extractor.
If this ends the air flow alarm, check the vacuum hose (20) for kinks and remove any suction residues in the hose or the fitted nozzles.
- Activate the manual filter cleaning (see "Manual Filter Cleaning", page 27).
- Clean the main filter (32) (see "Cleaning/replacing filters", page 28).
- Change the main filter (32).

If all measures have been carried out to no success, contact an authorised **Bosch** after-sales service centre.

Manual Filter Cleaning

- ▶ **Only carry out the filter cleaning with the dust extractor switched off and the turbine stationary.**

The filter cleaning function should be activated at the very latest when the suction power is no longer sufficient.

How often filter cleaning needs to be carried out will depend on the type and quantity of dust that has been extracted. With regular use, the maximum conveying capacity will be maintained for longer.

For the filter cleaning, open and close the battery compartment cover (18). This sets the filter into vibration. Opening and closing multiple times (up to three times) will improve cleaning.



You can find a video on manual filter cleaning via this QR code.

Electrostatic discharge

The friction generated by the dust in the vacuum hose and accessory during vacuuming causes an electrostatic charge

that may be perceptible as static discharge (depending on environmental factors and physiological state).

This dust extractor is fitted with a conductive vacuum hose (20) as standard. This vacuum hose (20) is electrically connected to the bag holder (33) via the hose adapter (10). Therefore, if the vacuum hose (20) comes into contact with the floor, an electrostatic discharge is possible.

Wet Vacuuming

- ▶ **Do not use the vacuum cleaner to vacuum combustible or explosive liquids, such as petrol, oil, alcohol or solvents. Do not vacuum hot, burning or explosive dust. Do not operate the vacuum cleaner in areas subject to explosion hazards.** Dust, vapours and liquids can ignite or explode.

- ▶ **The dust extractor must not be used without a filter.**

Note: When removing and setting down the top part of the dust extractor (15), make sure that the rods of the bag holder (33) do not bend or break.

Before Starting Wet Extraction (see figure L)

Empty the container (12) and remove the plastic bag (36).

Press the detents (43) Ⓐ and remove the bag holder (33) Ⓑ.

During and after wet vacuuming

The dust extractor is equipped with a float (44). Extraction is stopped when the maximum filling level is reached. The container (12) should then be emptied.

Note: If the container (12) is not emptied in a timely manner, the main filter (32) will also become filled with fluid. In this case, remove the main filter (32) and empty it as well (see "Cleaning/replacing filters", page 28).

After the work is complete, to prevent the formation of mould, remove the top part of the dust extractor (15) and the main filter (32) and allow both components to dry thoroughly.

Maintenance and Service

Maintenance and Cleaning

- ▶ **Remove the battery before cleaning or performing maintenance on the dust extractor, making tool adjustments, changing accessories or placing the dust extractor in storage.** This safety measure prevents the dust extractor from being started accidentally.
- ▶ **To ensure safe and efficient operation, always keep the dust extractor and the ventilation slots clean.**
- ▶ **Wear a dust mask when servicing and cleaning the vacuum cleaner.**

Clean the housing of the dust extractor occasionally with a damp cloth.

Clean dirty charging pins using a dry cloth.

- ▶ **Do not use compressed air to clean the dust extractor.** The filter or other components may become damaged.

At least once a year a technical inspection of the dust extractor must be carried out by the manufacturer or someone who has been trained (e.g. to check for filter damage, to check that the dust extractor is tight and that the control unit is in perfect working order).

Cleaning and maintenance after extracting hazardous substances

- All parts that may have come into contact with the hazardous substances must be considered contaminated.
- Vacuum, wipe down and seal the outside of the dust extractor thoroughly before removing it from the area containing the hazardous substances.
- Only clean, dismantle and perform maintenance on the dust extractor if this can be done without endangering yourself or other persons. Wear personal protective equipment for cleaning and maintenance tasks. Undertake the work in a well ventilated room.
- First clean the outside of the dust extractor before dismantling it.
- All parts of the dust extractor that cannot be adequately cleaned must be disposed of in impermeable bags. Please observe the applicable regulations for the disposal of such waste.
- Clean the maintenance area after completing the work.

Cleaning the container

Wipe the container (12) from time to time using a non-abrasive off-the-shelf cleaning product and leave it to dry.

Cleaning/replacing filters

The suction power is dependent on the condition of the filter. Therefore, the filter should be cleaned regularly.

Replace any damaged filters immediately.

- Open the catches (13) and remove the dust extractor lid (15).
- Take hold of the main filter (32) at the end piece (not at the flaps). Turn it as far as it will go in the rotational direction  and then remove it (see figure M).
- If the filter is dry:
Tap the main filter (32) on the side of a suitable waste bin. When doing so, ensure that you do not damage the flaps on the filter.
To achieve maximum suction power, brush down the flaps of the filter using a soft brush.
or
If the filter is wet:
Rinse the main filter (32) under running water and then leave it to dry thoroughly.
or
Replace the main filter (32) if it is damaged.

- Place the main filter (32) over the float cage (34) and turn it as far as it will go in the rotational direction  into the filter holder (35) (see figure B).
- Replace the dust extractor lid (15) and close the catches (13).
Make sure that the catches engage firmly.

Replacing castors (see figure X N)

Only use rollers as per EN 12529 (diameter of fastening pin 11 mm).

► Check the functionality of the castor brakes before using the dust extractor.

Use the brakes if you want the dust extractor to remain stationary.

Repairing the Vacuum Hose

You can cut off a section of a vacuum hose (20) that is defective and continue to use the undamaged section.

► Wear gloves when repairing the hose. This poses a risk of injury.

To repair the vacuum hose at the **dust extractor side** (see figures O–P):

- Loosen the locking ring (49) from the hose connector (47) by pushing in the retaining lugs with a screwdriver.
- Pull the locking ring (49) behind the defective area ❶.
- Unscrew the sealing sleeve (48) ❷.
- Cut off the vacuum hose (20) behind the defective area (see figure P).
- Screw the sealing sleeve (48) back on ❸.
- Push the end of the vacuum hose into the hose connector (47) ❹.
- Push the locking ring (49) onto the hose connector (47) until it clicks audibly into place ❺.

To carry out a repair at the **power tool/nozzle side** (see figure Q):

- Unscrew the sealing sleeve (50) ❶.
- Cut off the vacuum hose (20) behind the defective area ❷.
- Screw the sealing sleeve (50) back on ❸.

Repairing the Bag Holder Attachment (see figure R)

If the detents (43) for the bag holder (33) are damaged, the bag holder can also be permanently screwed to the top part of the dust extractor with commercially available Phillips P4 11 mm screws. If the bag holder (33) is in contact with the spring (51), the conductivity for the electrostatic discharge is retained.

Rectifying Errors

Problem	Cause	Corrective measure
Suction turbine will not switch on.	Rechargeable (31) low on power	Charge or replace battery
	Restart protection triggered	First turn on/off switch to position 0, then to position 1

Problem	Cause	Corrective measure
	On/off switch (14) in  position, but no Auto-Start Remote GCT ... is connected	Turn on/off switch to position 1
The suction turbine switches off.	Container (12) full	Empty the container
The suction turbine will not switch on again after the container has been emptied.	Reset required	Switch off the dust extractor, remove the rechargeable battery (31), wait 5 s, insert the rechargeable battery and switch on the dust extractor
Dust extractor switches off too late with the Auto-Start function.	Run-on time has been set for too long	Shorten the run-on time via the Bosch Toolbox app (minimum run-on time: 6 s)
The suction power is decreasing.	Plastic bag (36) is full	Replace the plastic bag
	Suction nozzle, suction tube (29) or vacuum hose (20) is blocked	Remove blockages
	Main filter (32) is soiled or defective	Carry out manual filter cleaning, clean or replace the main filter
	Main filter (32) has not engaged in the filter holder (35)	Make sure that the main filter has correctly engaged
	Top part of the dust extractor (15) is not seated correctly	Place the top part of the dust extractor on correctly and close the catches (13)
Dust escapes during dry extraction	Main filter (32) has been fitted incorrectly	Check that the main filter has been fitted correctly
	Main filter (32) is defective	Change the main filter
Water escapes during wet extraction	Float (44) is blocked	Continually check the fill level and empty the container (12) in good time
		Wipe down the float cage with a damp cloth and clean the float by lightly shaking the dust extractor
		If the float and float cage become heavily contaminated, contact an authorised Bosch after-sales service centre.
Temperature warning triggered (statusbar (2) lights up red)	Rechargeable battery (31) or motor overheated	Switch off the dust extractor, remove the rechargeable battery, and allow the rechargeable battery and the dust extractor to adjust to the ambient temperature
Air flow alarm triggered (air flow alarm indicator (1) flashes yellow)		Follow the instructions in the corresponding section (see "Air Flow Alarm", page 27).
Manual filter cleaning cannot be triggered.		Contact an authorised Bosch after-sales service centre.
Electrostatic discharge	Dissipation of electrostatic charging has been interrupted	Ensure that the vacuum hose (20) is always in contact with the ground during operation.
		Check that there is no defect in the contact of the spring (51) with the bag holder (33).
		If necessary, repair the bag holder attachment (see "Repairing the Bag Holder Attachment (see figure R)", page 28).

After-Sales Service and Application Service

Our after-sales service responds to your questions concerning maintenance and repair of your product as well as spare parts. You can find explosion drawings and information on spare parts at: www.bosch-pt.com

The Bosch product use advice team will be happy to help you with any questions about our products and their accessories.

In all correspondence and spare parts orders, please always include the 10-digit article number given on the nameplate of the product.

Great Britain

Robert Bosch Ltd. (B.S.C.)
P.O. Box 98
Broadwater Park
North Orbital Road
Denham Uxbridge
UB 9 5HJ

At www.bosch-pt.co.uk you can order spare parts or arrange the collection of a product in need of servicing or repair.

Tel. Service: (0344) 7360109

E-Mail: boschservicecentre@bosch.com

You can find further service addresses at:

www.bosch-pt.com/serviceaddresses

Transport

The recommended lithium-ion batteries are subject to legislation on the transport of dangerous goods. The user can transport the batteries by road without further requirements.

When the batteries are shipped by third parties (e.g. air transport or forwarding agency), special requirements on packaging and labelling (e.g. ADR regulations) must be met. A dangerous goods expert must be consulted when preparing the items for shipping.

Dispatch battery packs only when the housing is undamaged. Tape or mask off open contacts and pack up the battery in such a manner that it cannot move around in the packaging. Please also observe the possibility of more detailed national regulations.

Disposal



Vacuum cleaners, batteries, accessories and packaging should be sorted for environmentally friendly recycling.



Do not dispose of vacuum cleaners or battery packs/batteries with household waste.

Only for EU countries:

According to the Directive 2012/19/EU on waste electrical and electronic equipment and its transposition into national law, dust extractors that are no longer usable, and, according to the Directive 2006/66/EC, defective or drained batteries must be collected separately and disposed of in an environmentally correct manner.

If disposed incorrectly, waste electrical and electronic equipment may have harmful effects on the environment and human health, due to the potential presence of hazardous substances.

Only for United Kingdom:

According to The Waste Electrical and Electronic Equipment Regulations 2013 (SI 2013/3113) (as amended) and the

Waste Batteries and Accumulators Regulations 2009 (SI 2009/890) (as amended), products that are no longer usable must be collected separately and disposed of in an environmentally friendly manner.

Battery packs/batteries:

Li-ion:

Please observe the notes in the section on transport (see "Transport", page 30).

Français

Consignes de sécurité pour les aspirateurs



Lisez attentivement toutes les instructions et consignes de sécurité. Le non-respect des instructions et consignes de sécurité peut provoquer un choc électrique, un incendie et/ou entraîner de graves blessures.

Conservez tous les avertissements et toutes les instructions pour pouvoir s'y reporter ultérieurement.

► **Cet aspirateur n'est pas conçu pour être utilisé par des enfants ni par des personnes souffrant d'un handicap physique, sensoriel ou mental ou manquant d'expérience ou de connaissances.** Il y a sinon risque de blessures et d'utilisation inappropriée.

► **Ne laissez pas les enfants sans surveillance.** Faites en sorte que les enfants ne jouent pas avec l'aspirateur.

► **Observez toutes les consignes de sécurité relatives aux matières à aspirer.**

⚠ AVERTISSEMENT

gène.

N'aspirez jamais des matériaux contenant de l'amiante. L'amiante est considérée comme étant cancérigène.

⚠ AVERTISSEMENT

Ne mettez en marche l'aspirateur qu'après vous être suffisamment informé sur son utilisation, sur la nature des matières à aspirer et sur la façon de les éliminer en toute sécurité. Une initiation approfondie sur son utilisation réduit le risque de mauvaise manipulation et de blessure.

⚠ AVERTISSEMENT L'aspirateur est conçu pour l'aspiration de matières sèches et aussi de liquides, moyennant certaines mesures.

La pénétration de liquides dans l'appareil ou tout contact avec des liquides augmente le risque de choc électrique.

- ▶ **N'utilisez pas cet aspirateur pour aspirer des liquides inflammables ou explosifs, tels que essence, huiles, alcool, solvants. N'aspirez pas de poussières très chaudes, incandescentes ou explosives. N'utilisez pas l'aspirateur dans des locaux à atmosphère explosive.** Les poussières, vapeurs ou liquides risquent de s'enflammer ou d'exploser.

⚠ AVERTISSEMENT Arrêtez immédiatement l'aspirateur dès que de la mousse ou de l'eau en ressort et videz la cuve.

L'aspirateur risque sinon d'être endommagé.

- ▶ **ATTENTION ! Ne rangez l'aspirateur qu'en intérieur.**
- ▶ **ATTENTION ! Nettoyez régulièrement le panier du flotteur en l'essuyant avec un chiffon humide pour enlever les saletés qui se sont agglutinées à l'extérieur. Nettoyez le flotteur en secouant légèrement l'aspirateur.** En présence de saletés tenaces impossibles à enlever, adressez-vous au service réparation de Bosch Professionnel. N'enlevez pas le panier du flotteur car des saletés risqueraient sinon de pénétrer dans la turbine et d'endommager l'aspirateur.
- ▶ **Veillez à bien aérer la zone de travail.**
- ▶ **Avant de mettre en marche l'aspirateur, assurez-vous du bon état du tuyau d'aspiration. Laissez alors le tuyau d'aspiration raccordé à l'aspirateur pour éviter que de la poussière ne sorte involontairement.** Vous risqueriez sinon d'aspirer de la poussière.
- ▶ **Ne confiez la réparation de l'aspirateur qu'à un professionnel qualifié utilisant seulement des pièces de rechange d'origine.** Ceci est indispensable pour préserver la sécurité de fonctionnement de l'aspirateur.
- ▶ **Après une utilisation de l'aspirateur dans des zones contenant des matières nuisibles à la santé, aspirez, essuyez ou étanchez l'extérieur de l'aspirateur avant de le sortir de la zone de danger.** Toutes les parties de l'aspirateur sont alors considérées comme contaminées. Vous devez prendre toutes les mesures qui s'imposent pour éviter toute dissémination des matières nuisibles à la santé.

⚠ AVERTISSEMENT L'aspirateur contient des poussières nuisibles à la santé. Confiez son vidage, son entretien et le retrait du bac collecteur de poussière à un professionnel qualifié. Le port d'équipements de protection appropriés est obligatoire. N'utilisez l'aspirateur qu'avec le système de filtration complet et bien en place. Vous mettriez sinon votre santé en danger.

- ▶ **Ne dirigez jamais un jet d'eau directement sur l'aspirateur pour le nettoyer.** Toute pénétration d'eau à l'intérieur

de la partie supérieure de l'aspirateur augmente le risque de choc électrique.

- ▶ **N'apportez aucune modification à la batterie et ne l'ouvrez pas.** Risque de court-circuit.
- ▶ **Si l'accu est endommagé ou utilisé de manière non conforme, des vapeurs peuvent s'échapper. L'accu peut brûler ou exploser.** Ventilez le local et consultez un médecin en cas de malaise. Les vapeurs peuvent entraîner des irritations des voies respiratoires.
- ▶ **En cas d'utilisation inappropriée ou de défectuosité de l'accu, du liquide inflammable peut sinter de l'accu. Évitez tout contact avec ce liquide. En cas de contact accidentel, rincez abondamment à l'eau. Si le liquide entre en contact avec les yeux, consultez en plus un médecin dans les meilleurs délais.** Le liquide qui s'échappe de l'accu peut causer des irritations ou des brûlures.
- ▶ **Les objets pointus comme un clou ou un tournevis et le fait d'exercer une force extérieure sur le boîtier risque d'endommager l'accu.** Il peut en résulter un court-circuit interne et l'accu risque de s'enflammer, de dégager des fumées, d'exploser ou de surchauffer.
- ▶ **Lorsque l'accu n'est pas utilisé, le tenir à l'écart de tout objet métallique (trombones, pièces de monnaie, clés, clous, vis ou autres objets de petite taille) susceptible de créer un court-circuit entre les contacts.** Le court-circuitage des contacts d'un accu peut causer des brûlures ou causer un incendie.
- ▶ **N'utilisez l'accu que sur les produits du fabricant.** Tout risque de surcharge dangereuse sera alors exclu.
- ▶ **Ne chargez les accus qu'avec des chargeurs recommandés par le fabricant.** Un chargeur conçu pour un type d'accu bien spécifique peut provoquer un incendie lorsqu'il est utilisé pour charger d'autres accus.



Conservez la batterie à l'abri de la chaleur, en la protégeant p. ex. de l'ensoleillement direct, du feu, de la saleté, de l'eau et de l'humidité. Il existe un risque d'explosion et de courts-circuits.

- ▶ **Arrêtez immédiatement l'aspirateur dès que de la poussière s'échappe et videz la cuve.** L'aspirateur risque sinon d'être endommagé.
- ▶ **Ne vous asseyez jamais sur l'aspirateur.** Vous risqueriez d'endommager l'aspirateur.
- ▶ **N'utilisez pas l'aspirateur en le portant en bandoulière.** Vous pourriez rester accroché quelque part et chuter.
- ▶ **N'utilisez la sangle de transport qu'avec l'aspirateur.**
- ▶ **Ne confiez pas le nettoyage et l'entretien de l'aspirateur à des enfants sans surveillance.**

Le nom Bluetooth® et les logos Bluetooth® sont des marques déposées et la propriété de Bluetooth SIG, Inc. Toute utilisation de ce nom/ces logos Robert Bosch Power Tools GmbH s'effectue sous licence.

Symboles

Les symboles suivants peuvent être importants pour l'utilisation de votre aspirateur. Veuillez mémoriser ces symboles et leur signification. Une bonne connaissance des symboles vous permettra d'utiliser l'aspirateur au mieux et en toute sécurité.

Symboles et leur signification



AVERTISSEMENT ! Lisez attentivement toutes les instructions et consignes de sécurité. Le non-respect des instructions et consignes de sécurité peut provoquer un choc électrique, un incendie et/ou entraîner de graves blessures.



Aspirateur conforme à la classe de filtration M selon CEI/EN 60335-2-69 conçu pour l'**aspiration à sec** de poussières nuisibles à la santé avec une valeur limite d'exposition $\geq 0,1 \text{ mg/m}^3$



AVERTISSEMENT ! L'aspirateur contient des poussières nuisibles à la santé. Confiez son vidage, son entretien et le retrait du bac collecteur de poussière à un professionnel qualifié. Le port d'équipements de protection appropriés est obligatoire. N'utilisez l'aspirateur qu'avec le système de filtration complet et bien en place. Vous mettriez sinon votre santé en danger.



Démarrage automatique

Aspiration des poussières produites par les outils électroportatifs qui sont connectés via un module d'émission **GCT ...** ;
L'aspirateur se met en marche automatiquement et s'arrête de façon différée.



Arrêt



Aspiration

Aspiration de poussières qui se sont déposées

Description du produit et des prestations

Référez-vous aux illustrations qui se trouvent au début de la notice d'utilisation.

Utilisation conforme

L'aspirateur est conçu pour l'aspiration, le soufflage et la séparation de copeaux de bois ainsi que de poussières sèches inflammables, de liquides inflammables et de mélanges eau-air. L'aspirateur a été contrôlé conformément aux pres-

criptions relatives à l'aspiration de poussières et satisfait à la classe de filtration M. Il est destiné aux applications professionnelles exigeantes, sur les chantiers, dans l'industrie et dans les ateliers.

Les aspirateurs conformes à la classe de filtration M selon CEI/EN 60335-2-69 ne doivent être utilisés que pour l'aspiration à sec de poussières nuisibles à la santé avec une valeur limite d'exposition $\geq 0,1 \text{ mg/m}^3$.

N'utilisez l'aspirateur qu'après vous être familiarisé avec toutes ses fonctions ou après avoir été initié à son utilisation.

Éléments constitutifs

La numérotation des éléments se réfère à la représentation de l'aspirateur dans les pages graphiques.

- (1) Affichage Alarme de débit d'air (écran de contrôle)
- (2) Barre d'état (écran de contrôle)
- (3) Indicateur d'état de charge de l'accu (écran de contrôle)
- (4) Affichage Démarrage automatique (écran de contrôle)
- (5) Touche Appairage (écran de contrôle)
- (6) Écran de contrôle
- (7) Support d'accessoire
- (8) Bouton de blocage du support d'accessoire
- (9) Sangle
- (10) Raccord d'aspiration
- (11) Obturateur de raccord d'aspiration
- (12) Cuve
- (13) Patte de fermeture de la partie supérieure de l'aspirateur
- (14) Interrupteur Marche/Arrêt
- (15) Partie supérieure de l'aspirateur
- (16) Poignée de transport
- (17) Évidements de fixation
- (18) Couvercle du compartiment d'accu
- (19) Touche de déverrouillage du couvercle du compartiment d'accu
- (20) Tuyau d'aspiration
- (21) Adaptateur d'aspiration
- (22) Coude d'aspiration
- (23) Adaptateur SDS Clean pour perçages^{a)}
- (24) Brosse
- (25) Suceur droit court
- (26) Suceur droit long^{a)}
- (27) Suceur pour sols étroit^{a)}
- (28) Suceur pour sols large^{a)}
- (29) Tube d'aspiration^{a)}
- (30) Compartiment d'accu
- (31) Accu^{a)}
- (32) Filtre principal

- (33) Support de sac
- (34) Flotteur
- (35) Support de filtre
- (36) Sac plastique
- (37) Bouton poussoir
- (38) Bandoulière
- (39) Module émetteur **GCT ...**^{a)}
- (40) LED d'état du module émetteur^{a)}
- (41) Touche Marche/Arrêt du module émetteur^{a)}
- (42) Prise d'air de l'adaptateur d'aspiration
- (43) Crantages pour support de sac
- (44) Flotteur
- (45) Roue
- (46) Logement de roue
- (47) Tubulure de tuyau
- (48) Manchon d'étanchéité à l'extrémité du tuyau côté aspirateur
- (49) Bague de blocage
- (50) Manchon d'étanchéité à l'extrémité du tuyau côté outil électroportatif/suceur
- (51) Lame ressort pour évacuation des décharges électrostatiques

a) **Cet accessoire n'est pas fourni.**

Caractéristiques techniques

Aspirateur eau et poussière sans-fil		GAS 18V-12 MC	
Référence		3 601 JK2 0..	
Tension	V	18	
Puissance absorbée nominale	W	400	
Contenance (brute) de la cuve	l	12	
Contenance nette (matières sèches)	l	8	
Contenance nette (liquides)	l	6	
Dépression maxi ^{A)}			
– Aspirateur ^{B)}	mbar hPa	140 140	
– Turbine	mbar hPa	170 170	
Débit maxi ^{A)}			
– Aspirateur ^{B)}	l/s m ³ /h	23 82,8	
– Turbine	l/s m ³ /h	30 108	
Autonomie par charge de batterie	min/Ah	2,5	
Classe de filtration		M	
Poids	kg	7,0–8,7 ^{C)}	
Indice de protection		IPX4	

Aspirateur eau et poussière sans-fil		GAS 18V-12 MC	
Températures ambiantes recommandées pour la charge	°C	0 ... +35	
Températures ambiantes autorisées pendant l'utilisation ^{D)} et pour le stockage	°C	–20 ... +50	
Batteries compatibles		GBA 18V... ProCORE18V...	
Batteries recommandées pour une pleine puissance		ProCORE18V... ≥ 8 Ah	
Chargeurs recommandés		GAL 18... GAX 18... GAL 36...	

Transmission de données

Bluetooth®		Bluetooth® 4.2 (Low Energy) ^{E)}	
Plage de fréquences de fonctionnement	MHz	2 402–2 480	
Puissance d'émission maxi	mW	< 1	
Rapport signal/bruit	s	8	
Portée maximale du signal ^{F)}	m	30	

- A) Mesuré à 20–25 °C avec accu **ProCORE18V 8.0Ah**.
- B) Mesurée avec le flexible d'aspiration (20) et le suceur coudé (22)
- C) Dépend de l'accu utilisé
- D) Performances réduites à des températures < 0 °C
- E) Les périphériques mobiles (smartphones, tablettes) doivent être compatibles avec la technologie Bluetooth® Low Energy (version 4.2) et prendre en charge le profil GAP (Generic Access Profile).
- F) La portée peut varier sensiblement selon les conditions extérieures et le type de périphérique mobile utilisé. Dans une pièce fermée et à travers des barrières métalliques (par exemple, parois murales, étagères, coffres, etc.), la portée du Bluetooth® peut se trouver fortement réduite.

Les valeurs peuvent varier selon le produit, les conditions d'utilisation et les conditions ambiantes. Pour plus d'informations, rendez-vous sur www.bosch-professional.com/wac.

Informations sur le niveau sonore/les vibrations

Valeurs d'émissions sonores déterminées conformément à **EN 60335-2-69**.

Le niveau de pression acoustique en dB(A) typique de l'aspirateur est de **79 dB(A)**. Incertitude K = 2 dB. Le niveau sonore peut dépasser les valeurs indiquées pendant l'utilisation de l'outil. **Portez un casque antibruit !**

Valeurs globales de vibration a_v (somme vectorielle sur les trois axes) et incertitude K conformément à **EN 60335-2-69** :

$$a_v < 2,5 \text{ m/s}^2, K = 1,5 \text{ m/s}^2.$$

Accu

Bosch propose l'aspirateur sans fil aussi sans accu. Il est indiqué sur l'emballage si votre aspirateur est fourni ou non avec un accu.

Recharge de l'accu

- **N'utilisez que les chargeurs indiqués dans les Caractéristiques techniques.** Seuls ces chargeurs sont adaptés à l'accu Lithium-Ion utilisé dans votre aspirateur.

Remarque : Les dispositions internationales en vigueur pour le transport de marchandises obligent à livrer les accus Lithium-Ion partiellement chargés. Pour que les accus soient pleinement performants, chargez-les complètement avant leur première utilisation.

Mise en place et retrait de l'accu (voir figure A)

- **Ne forcez pas pour insérer l'accu.** L'accu est conçu de façon à ne pouvoir être introduit dans l'aspirateur que dans la position correcte.
- Il est important, pour travailler dans de bonnes conditions et en toute sécurité, que le compartiment de l'accu reste propre et sec.
 - Actionnez la touche de déverrouillage (19) pour ouvrir le couvercle du compartiment d'accu (18).
 - Insérez l'accu (31) dans le compartiment d'accu (30), jusqu'à ce qu'il s'enclenche de manière audible.
 - Pour retirer l'accu (31), appuyez sur la touche de déverrouillage d'accu et retirez ce dernier du compartiment (30).
 - Fermez le couvercle (18) du compartiment d'accu.

Remarque : Le système de nettoyage de filtre oblige à exercer une force élevée pour fermer le couvercle du compartiment d'accu.

Indicateur d'état de charge de l'accu

Quand l'accu se trouve dans son logement, le niveau de charge de l'accu (6) est visible sur l'écran de contrôle, sinon sur l'accu lui-même.

Indicateur d'état de charge sur l'aspirateur

À la mise en marche de l'aspirateur, les 5 LED vertes de l'indicateur d'état de charge (3) sur l'écran de contrôle s'allument successivement dans un sens puis dans l'autre. Les LED indiquent ensuite le niveau de charge de l'accu (31).

Indicateur d'état de charge sur l'accu

Les LED vertes de l'indicateur d'état de charge de l'accu permettent de connaître le niveau de charge de l'accu après l'avoir extrait de l'aspirateur.

Pour voir le niveau de charge, appuyez sur le bouton de l'indicateur d'état de charge  ou .

Si aucune LED ne s'allume après avoir appuyé sur le bouton de l'indicateur d'état de charge, l'accu est défectueux et doit être remplacé.

Remarque : Tous les types d'accu ne possèdent pas d'indicateur d'état de charge.

Batterie de type GBA 18V...



LED	Capacité
3 LED allumées en vert	60–100 %
2 LED allumées en vert	30–60 %
1 LED allumée en vert	5–30 %
Clignotement en vert d'1 LED	0–5 %

Batterie de type ProCORE18V...



LED	Capacité
5 LED allumées en vert	80–100 %
4 LED allumées en vert	60–80 %
3 LED allumées en vert	40–60 %
2 LED allumées en vert	20–40 %
1 LED allumée en vert	5–20 %
Clignotement en vert d'1 LED	0–5 %

Indications pour une utilisation optimale de la batterie

Protégez l'accu de l'humidité et de l'eau.

Ne stockez l'accu que dans la plage de températures de –20 à 50 °C. Ne laissez par ex. pas l'accu dans une voiture en plein été.

Nettoyez de temps en temps les orifices de ventilation de l'accu à l'aide d'un pinceau doux, propre et sec.

Une baisse notable de l'autonomie de l'accu au fil des recharges effectuées indique que l'accu est arrivé en fin de vie et qu'il doit être remplacé.

Respectez les indications concernant l'élimination.

Montage

- **Retirez l'accu avant de nettoyer l'aspirateur, d'effectuer des réglages, de changer d'accessoire ou de ranger l'aspirateur.** Cette mesure de précaution prévient toute mise en marche intempestive de l'aspirateur.

Mise en place du filtre principal (voir figure B)

Le filtre principal (32) est un filtre plissé HEPA à très haut pouvoir filtrant destiné à purifier l'air évacué.

- Défaites les attaches de fermeture (13) et retirez la partie supérieure de l'aspirateur (15).

Remarque : Lors du retrait de la partie supérieure de l'aspirateur (15), veillez à ne pas casser ou plier les tiges du support de sac (33).

- Placez le filtre principal (32) au-dessus du panier de flotteur (34) et tournez-le dans le support de filtre (35) jusqu'en butée dans le sens .

- Remettez en place la partie supérieure de l'aspirateur (15) et fermez les fermetures (13).

Remarque : Vérifiez toujours que le filtre soit bien en place. Cela est particulièrement important lors de l'aspiration de poussières nuisibles à la santé.

Mise en place/retrait d'un sac plastique (aspiration de matières sèches) (voir figure C)

Remarque : Lors du retrait de la partie supérieure de l'aspirateur (15), veillez à ne pas casser ou plier les tiges du support de sac (33).

Ouvrez les deux pattes de fermeture (13) et retirez la partie supérieure de l'aspirateur (15).

Pour l'aspiration de matières sèches, insérez un sac plastique (36) dans la cuve (12).

Insérez le sac plastique (36) dans la cuve (12) avec l'ouverture de remplissage orientée vers le haut ☉.

Faites en sorte que le sac plastique (36) épouse bien tout l'intérieur de la cuve (12) ☉.

Rabattez le reste du sac plastique (36) au-dessus du bord de la cuve (12).

Remettez en place la partie supérieure de l'aspirateur (15) ☉ et fermez les pattes de fermeture (13).

► **Assurez-vous que l'aspirateur est hermétiquement fermé.**

Remarque : Lors de la mise en place de la partie supérieure de l'aspirateur (15), veillez à ne pas percer le sac plastique (36) avec les tiges du support de sac (33).

Fermez le sac plastique **avant** de le retirer. Retirez pour cela le lien blanc du sac plastique, tirez les bords du sac vers le haut et fermez le sac en faisant un nœud avec le lien.

Montage du support d'accessoire d'aspiration

Insérez le support d'accessoire d'aspiration (7) dans le logement prévu à cet effet.

Bloquez le support d'accessoire d'aspiration (7) en tournant le bouton de blocage (8) dans le sens horaire.

Montage/fixation du tuyau d'aspiration

Montage du tuyau d'aspiration (voir figure D)

Retirez l'obturateur (11) du raccord d'aspiration (10).

Emboîtez le tuyau d'aspiration (20) sur le raccord (10) et tournez-le à fond dans le sens horaire.

► **Remplacez toujours l'obturateur sur le raccord d'aspiration lorsque vous retirez le tuyau d'aspiration.** Vous évitez ainsi que de la poussière sorte par l'orifice.

Fixation du tuyau d'aspiration autour de l'aspirateur (voir figure E)

Enroulez le tuyau d'aspiration (20) monté autour de l'aspirateur. Tirez la sangle (9) vers le bas et accrochez-la au niveau de l'une des 3 évidements (il y a au total 15 évidements sur le pourtour).

Montage des accessoires d'aspiration

Le tuyau d'aspiration (20) est pourvu d'un système de clipage permettant le raccordement des accessoires d'aspiration (adaptateur d'aspiration (21), coude d'aspiration (22)).

Montage de l'adaptateur d'aspiration ou du coude d'aspiration (voir figure F)

Emboîtez l'adaptateur d'aspiration (21) ou le coude d'aspiration (22) sur le tuyau d'aspiration (20), jusqu'à ce que les deux boutons pression (37) du tuyau d'aspiration s'enclenchent de manière audible.

Pour retirer l'accessoire, appuyez sur les boutons-pressions (37) vers l'intérieur et tirez.

Montage des suceurs et des tubes

Emboîtez en cas de besoin les tubes d'aspiration (29) l'un dans l'autre puis dans le coude d'aspiration (22).

Emboîtez un suceur pour sols (27)/(28), un suceur droit (25)/(26) ou la brosse (24) sur le tube d'aspiration (29) ou le coude d'aspiration (22).

Bandoulière

Fixation de la bandoulière (voir figure G)

► **La bandoulière n'est conçue que pour transporter l'aspirateur et le fixer à un objet horizontal !**

Clipsez les mousquetons de la bandoulière (38) dans les œillets de fixation (17) de l'aspirateur.

Accrochage de la bandoulière (voir figure H)

Ne suspendez l'aspirateur qu'à des objets pouvant supporter le poids de l'aspirateur plein.

Placez la bandoulière (38) fixée à l'aspirateur autour d'un objet horizontal (p. ex. une barre) ou fixez l'extrémité supérieure de la boucle à un crochet ou un anneau. Clipsez le mousqueton de la bandoulière au niveau de l'évidement médian (17) de la poignée de transport (16).

Utilisation de la bandoulière pour le transport (voir figure I)

Vous pouvez utiliser la bandoulière pour le transport.

Positionnez pour cela la bandoulière sur l'épaule. Respectez pour le transport la position indiquée sur la figure I.

Utilisation

► **Retirez l'accu avant de nettoyer l'aspirateur, d'effectuer des réglages, de changer d'accessoire ou de ranger l'aspirateur.** Cette mesure de précaution prévient toute mise en marche intempestive de l'aspirateur.

Lors de l'utilisation de l'aspirateur, veillez à ce que les roues pivotantes soient bloquées pour exclure toute mise en mouvement non voulue de l'aspirateur. Testez le bon fonctionnement du blocage des roues avant de mettre en marche l'aspirateur.

Mise en marche

- **Informez-vous sur les directives/lois en vigueur dans votre pays concernant l'exposition aux poussières nocives à la santé.**

L'aspirateur peut être utilisé pour aspirer les matières suivantes :

- Poussières avec une valeur limite d'exposition $\geq 0,1 \text{ mg/m}^3$

N'utilisez jamais l'aspirateur dans des pièces ou locaux présentant des risques d'explosion.

- **Assurez-vous que l'environnement de travail soit sûr.**
- **Veillez à bien ranger l'espace de travail avant d'utiliser l'aspirateur afin de ne pas trébucher.**
- **Avant d'utiliser l'aspirateur, assurez-vous que le couvercle du compartiment d'accu est correctement fermé.**

Remarque : Pour respecter avec certitude la classe de filtration M et avoir une autonomie maximale, il est recommandé d'utiliser des batteries ProCORE d'une capacité de 8 Ah ou 12 Ah.

Pour disposer de la capacité d'aspiration maximale, déroulez toujours complètement le tuyau d'aspiration (20) de la partie supérieure de l'aspirateur .

- **Assurez-vous que l'aspirateur est hermétiquement fermé.**
- **Assurez-vous que le filtre est en parfait état (sans fissures, petits trous, etc.). Remplacez aussitôt le filtre s'il est endommagé.**

Mise en marche/arrêt

Pour **mettre en marche** l'aspirateur, tournez l'interrupteur Marche/Arrêt (14) dans la position 1.

Pour **activer le démarrage automatique**, tournez l'interrupteur Marche/Arrêt (14) dans la position . L'affichage Démarrage automatique (4) s'allume sur l'écran de contrôle. L'aspirateur démarre alors automatiquement quand il est connecté à un outil électroportatif via un module émetteur GCT

Pour **arrêter** l'aspirateur, tournez l'interrupteur Marche/Arrêt (14) dans la position 0.

Écran de contrôle

L'écran de contrôle (6) sert à :

- afficher l'état de l'aspirateur
- établir une connexion avec un module émetteur GCT ... (39)
- établir une connexion avec un appareil mobile

Affichages d'état

Barre d'état	Affichage Fonction Auto-Start ^{A)}	Affichage Alarme de débit d'air	Signification
Vert	–	–	L'aspirateur est en marche et opérationnel.
Vert	Vert	–	L'aspirateur est opérationnel et connecté à un module émetteur.
Jaune	–	–	Batterie presque vide
Jaune	Jaune	–	Aucun module émetteur trouvé
Jaune	–	Jaune clignotant	Alarme de débit d'air
Rouge	–	–	Batterie vide, protection antidémarrage entrée en action ou alerte de température pour l'aspirateur ou la batterie
Clignotement lent en bleu	Clignotement lent en bleu	–	La connexion au module émetteur est établie automatiquement après l'activation de la fonction Auto-Start.
Clignotement rapide en bleu	1 clignotement en bleu	–	Recherche de connexion ou connexion au module émetteur en cours.
Allumage en bleu (2 s)	Allumage en bleu (2 s)	–	Connexion au module émetteur établie avec succès
Clignotement lent en bleu	–	–	La connexion au l'appareil mobile est en train d'être rétablie ou transfert de données à partir de l'appareil mobile.
Clignotement rapide en bleu	–	–	Recherche de connexion ou reconnexion à l'appareil mobile en cours.
Allumage en bleu (3 s)	–	–	Connexion à l'appareil mobile établie avec succès

Barre d'état	Affichage Fonction Auto-Start ^{A)}	Affichage Alarme de débit d'air	Signification
4 clignotements en bleu (espacés de 1,5 s)	–	–	Un reset a été initié.

A) L'affichage Démarrage automatique (4) ne s'allume que si l'interrupteur Marche/Arrêt (14) se trouve en position .

Établissement d'une connexion au module émetteur (accessoire) (voir figure J)

Pour pouvoir utiliser le démarrage automatique, l'aspirateur doit être connecté via Bluetooth® avec un module émetteur GCT ... (39).

L'aspirateur et le module émetteur doivent se trouver à proximité l'un de l'autre.

Quand l'interrupteur Marche/Arrêt (14) de l'aspirateur est placé en position , l'aspirateur se met automatiquement à chercher un module émetteur GCT La barre d'état (2) et l'affichage Démarrage automatique (4) clignotent en bleu à un rythme lent.

Rétablissement d'une connexion avec un module émetteur connu :

Si l'aspirateur a déjà été connecté au moins une fois à un module émetteur GCT ... et que ce module émetteur est opérationnel et à portée, la connexion avec ce module émetteur est rétablie automatiquement.

Nouvel établissement d'une connexion (première connexion ou connexion avec un autre module émetteur) :

- Actionnez la touche Appairage (5) de l'aspirateur jusqu'à ce que la barre d'état (2) clignote en bleu à un rythme rapide.
- Actionnez **sans tarder** la touche Marche/Arrêt (41) du module émetteur (39) jusqu'à ce que la LED d'état (40) du module émetteur clignote 2 fois en bleu.

Établissement de la connexion concluante :

- La barre d'état (2) et l'affichage Démarrage automatique (4) s'allument en vert sur l'aspirateur.
- La LED d'état (40) du module émetteur clignote 1 fois en vert.

Établissement d'une connexion impossible (après plusieurs minutes) :

- La barre d'état (2) et l'affichage Démarrage automatique (4) s'allument en jaune sur l'aspirateur.
- La LED d'état (40) du module émetteur s'allume en rouge.

À la mise à l'arrêt de l'aspirateur, la connexion avec le module émetteur GCT ... est enregistrée. À la remise en marche de l'aspirateur, celui-ci essaie automatiquement de rétablir la connexion avec le même module émetteur.

Fonctions de connectivité

Les fonctions de connectivité permettent notamment la transmission de données par Bluetooth® entre l'aspirateur et certains appareils mobiles.

Prérequis système

Appareil mobile (tablette, Android 6.0 (ou version ultérieure)
smartphone) iOS 11 (ou version ultérieure)

Pour pouvoir utiliser les fonctions de connectivité, vous devez d'abord installer l'application mobile dédiée conçue pour votre appareil mobile (Android ou iOS).

Téléchargez l'application sur la plateforme correspondante (Apple App Store ou Google Play Store).

Remarque : Pour ce faire, vous devez disposer d'un compte utilisateur donnant accès à la plateforme de téléchargement.

Nom de l'application mobile	iOS / Android
Bosch Toolbox	

Sélectionnez ensuite dans l'application le sous-menu **My-Tools** ou **Connectivité**. Sur l'écran de votre appareil mobile (smartphone, tablette) sont alors indiquées toutes les étapes à suivre pour connecter l'aspirateur à l'appareil mobile.

L'établissement de la connexion entre aspirateur et appareil mobile doit être initié depuis l'application. Une fois que la barre d'état (2) clignote en bleu à un rythme rapide sur l'aspirateur, confirmez la volonté d'établir la connexion en actionnant la touche Appairage (5). Une fois que la connexion est établie, la barre d'état (2) s'allume en bleu pendant 3 s.

Une fois que la connexion avec l'appareil mobile a été établie et validée, les fonctions suivantes sont disponibles :

- Enregistrement et personnalisation
- Vérification d'état, émission d'avertissements
- Informations générales et réglages
- Gestion
- Réglage de la durée de post-fonctionnement pour le démarrage automatique
- Mise à jour du logiciel de connectivité sur l'aspirateur

Réinitialisation aux valeurs usine (reset)

Vous pouvez en cas de besoin réinitialiser les réglages enregistrés (durée de post-fonctionnement, connexions vers le module émetteur et l'appareil mobile) et les messages de défaut. Actionnez pour cela la touche Appairage (5) jusqu'à ce que la barre d'état (2) clignote 4 fois en bleu à 1,5 s d'intervalle.

Le reset peut aussi être initié à partir de l'application **Bosch Toolbox**.

Aspiration à sec

► L'aspirateur ne doit pas être utilisé sans filtre.

Pour l'aspiration de matières sèches, le filtre principal (32) doit être sec et un sac plastique (36) doit avoir été inséré (voir « Mise en place/retrait d'un sac plastique (aspiration de matières sèches) (voir figure C) », Page 35).

Aspiration des poussières produites par les outils électroportatifs pendant leur utilisation (voir figure K)

► Au cas où l'air sortant de l'appareil est directement rejeté dans la pièce, il est impératif de veiller à un taux de renouvellement d'air suffisant dans la pièce. Respectez les réglementations nationales en vigueur.

Reliez le tuyau d'aspiration (20) directement au raccord d'aspiration de l'outil électroportatif ou en intercalant l'adaptateur d'aspiration (21) (voir « Montage de l'adaptateur d'aspiration ou du coude d'aspiration (voir figure F) », Page 35).

Remarque en cas d'utilisation de l'adaptateur d'aspiration : Lors d'une utilisation avec des outils électroportatifs caractérisés par une faible arrivée d'air dans le tuyau d'aspiration (scies sauteuses, ponceuses, etc.), il convient d'ouvrir l'ouverture de prise d'air (42) de l'adaptateur d'aspiration (21). Cela améliore les performances d'aspiration de l'aspirateur et de l'outil électroportatif. Pour cela, tournez la bague recouvrant l'ouverture de prise d'air (42) jusqu'à obtenir l'ouverture maximale.

Pour aspirer des poussières de perçage, vous pouvez utiliser l'adaptateur SDS Clean (23). Observez ce faisant les indications de sa notice d'utilisation.

Le **démarrage automatique** permet de mettre en marche et d'arrêter automatiquement l'aspirateur à partir de l'outil électroportatif par le biais du module émetteur (39) :

- Placez l'interrupteur Marche/Arrêt (14) dans la position . L'allumage de l'affichage Démarrage automatique (4) indique que la fonction est activée.
 - Connectez l'aspirateur au module émetteur (voir « Établissement d'une connexion au module émetteur (accessoire) (voir figure J) », Page 37). Pour le montage du module émetteur (39) sur l'outil électroportatif, observez les indications de la notice d'utilisation du module émetteur.
 - Pour **mettre en marche** l'aspirateur, mettez en marche l'outil électroportatif connecté. L'aspirateur s'active automatiquement.
- **Assurez-vous qu'après la mise en marche de l'outil électroportatif l'aspirateur se met lui aussi en marche.**
- Pour **arrêter** l'aspirateur, éteignez l'outil électroportatif. L'aspiration cesse au terme de la durée de post-fonctionnement réglée.

Durant la durée de post-fonctionnement, les poussières encore présentes dans le tuyau d'aspiration sont aspirées. La durée de post-fonctionnement peut être réglée à partir de l'application **Bosch Toolbox**.

Alarme de débit d'air

L'alarme de débit d'air se déclenche automatiquement dès que le débit d'air devient inférieur au débit minimal stipulé par la norme. Après le déclenchement de l'alarme de débit d'air, l'affichage Débit d'air (1) clignote en jaune et la barre d'état (2) s'allume en jaune.

Arrêtez l'aspirateur et supprimez la cause du déclenchement de l'alarme.

Après chacune des étapes énumérées ci-après, mettez en marche l'aspirateur pour vérifier si l'alarme de débit d'air est toujours active. Si c'est le cas, arrêtez l'aspirateur et passez à l'étape suivante. Procédez comme suit :

- Vérifiez si le débit d'air est suffisant au niveau de l'outil électroportatif raccordé. Ouvrez complètement l'ouverture de prise d'air (42) de l'adaptateur d'aspiration (21) ou de l'outil électroportatif.
- Vérifiez le niveau de charge de l'accu. Si le niveau de charge est faible, rechargez l'accu ou changez d'accu.
- Contrôlez le remplissage du sac plastique (36). S'il est plein, remplacez-le.
- Débranchez le tuyau d'aspiration (20) de l'aspirateur. Si l'alarme de débit d'air cesse alors, vérifiez si tuyau d'aspiration (20) ne fait pas de coude et supprimez les résidus d'aspiration présents à l'intérieur du tuyau ou du suceur monté.
- Activez le nettoyage de filtre manuel (voir « Nettoyage de filtre manuel », Page 38).
- Nettoyez le filtre principal (32) (voir « Nettoyage/remplacement du filtre », Page 39).
- Remplacez le filtre principal (32).

Si le problème persiste, adressez-vous à un point de service après-vente **Bosch** agréé.

Nettoyage de filtre manuel

► Ne procédez au nettoyage du filtre que quand l'aspirateur et la turbine sont à l'arrêt.

Activez le nettoyage du filtre chaque fois que la capacité d'aspiration n'est plus suffisante.

La fréquence de nettoyage recommandée du filtre dépend de la nature des poussières aspirées et de la quantité de poussière aspirée. Une utilisation régulière permet à l'aspirateur de rester performant plus longtemps.

Pour le nettoyage du filtre, ouvrez et fermez le couvercle du compartiment d'accu (18). Le filtre entre alors en vibrations. Pour améliorer le nettoyage, ouvrez et fermez plusieurs fois le couvercle (jusqu'à 3 fois).



Ce QR code donne accès à une vidéo sur le nettoyage de filtre manuel.

Décharge électrostatique

Lors de l'aspiration, les frottements de la poussière aspirée contre les parois du tuyau d'aspiration et de l'accessoire génèrent des charges électrostatiques pouvant donner lieu à des décharges électrostatiques plus ou moins gênantes pour

l'utilisateur (dépend des conditions environnantes et de la sensibilité corporelle de chacun).

Cet aspirateur est doté de série d'un tuyau d'aspiration conducteur d'électricité (20). Ce tuyau d'aspiration (20) est relié électriquement au support de sac (33) via le raccord d'aspiration (10). Quand le tuyau d'aspiration (20) est en contact avec le sol, les charges électrostatiques sont évacuées.

Aspiration de liquides

- **N'utilisez pas cet aspirateur pour aspirer des liquides inflammables ou explosifs, tels que essence, huiles, alcool, solvants. N'aspirez pas de poussières très chaudes, incandescentes ou explosives. N'utilisez pas l'aspirateur dans des locaux à atmosphère explosive.** Les poussières, vapeurs ou liquides risquent de s'enflammer ou d'exploser.

- **L'aspirateur ne doit pas être utilisé sans filtre.**

Remarque : Lors du retrait de la partie supérieure de l'aspirateur (15), veillez à ne pas casser ou plier les tiges du support de sac (33).

Avant l'aspiration de liquides (voir figure L)

Videz la cuve (12) et retirez le sac plastique (36).

Appuyez sur les crantages (43) ① et retirez le support de sac (33) ②.

Pendant et après chaque aspiration de liquides

L'aspirateur est doté d'un flotteur (44). L'aspirateur s'arrête dès que la hauteur de remplissage maximale est atteinte. Videz alors la cuve (12).

Remarque : Si la cuve (12) n'est pas vidée à temps, le filtre principal (32) se remplit de liquide. Retirez en pareil cas le filtre principal (32) et videz-le également (voir « Nettoyage/remplacement du filtre », Page 39).

À la fin de chaque travail, retirez la partie supérieure de l'aspirateur (15) et le filtre principal (32) et laissez-les sécher. Cela évitera la formation de moisissures.

Entretien et Service après-vente

Maintenance et nettoyage

- **Retirez l'accu avant de nettoyer l'aspirateur, d'effectuer des réglages, de changer d'accessoire ou de ranger l'aspirateur.** Cette mesure de précaution prévient toute mise en marche intempestive de l'aspirateur.
- **Toujours tenir propres l'outil électroportatif ainsi que les fentes de ventilation afin d'obtenir un travail impeccable et sûr.**
- **Portez un masque anti-poussières lors de la maintenance et du nettoyage de l'aspirateur.**

Nettoyez de temps en temps le carter de l'aspirateur avec un chiffon humide.

Nettoyez avec un chiffon sec les contacts de charge quand ils sont sales.

- **Ne nettoyez pas l'aspirateur à l'air comprimé.** Le filtre ou d'autres composants pourraient être endommagés.

Faites effectuer au moins une fois par an un contrôle technique du système d'aspiration (incluant notamment un contrôle de l'état du filtre, de l'étanchéité de l'aspirateur et du fonctionnement correct du dispositif de contrôle) par le fabricant ou par une personne qualifiée.

Maintenance et nettoyage après l'aspiration de matières nocives pour la santé

- Toutes les pièces qui sont entrées en contact avec des matières nocives pour la santé doivent être considérées comme étant contaminées.
- Aspirez, essuyez ou étanchez soigneusement l'extérieur de l'aspirateur avant de quitter un espace ou local contenant des matières nocives pour la santé.
- Ne procédez au nettoyage, au démontage et à la maintenance de l'aspirateur que si cela est sans danger pour vous et d'autres personnes. Portez des équipements de protection individuelle lors de tous les travaux de nettoyage et de maintenance. Effectuez les travaux dans un local bien aéré.
- Nettoyez l'extérieur de l'aspirateur avant de le démonter.
- Mettez au rebut (dans des sacs hermétiques) toutes les pièces de l'aspirateur impossibles à nettoyer correctement. Observez ce faisant la législation en vigueur concernant l'élimination de ce type de déchets.
- Nettoyez pour finir le poste de travail.

Nettoyage de la cuve

Nettoyez de temps en temps la cuve (12) au moyen d'un détergent non abrasif du commerce et laissez-la sécher.

Nettoyage/remplacement du filtre

Le pouvoir aspirant dépend l'état du filtre. Il est donc important de nettoyer régulièrement le filtre.

Remplacez le filtre dès qu'il est endommagé.

- Ouvrez les pattes de fermeture (13) et retirez la partie supérieure de l'aspirateur (15).
- Saisissez le filtre principal (32) à son extrémité (pas au niveau des lamelles). Tournez-le jusqu'en butée dans le sens ⑥ et retirez-le (voir figure M).
- Le filtre est sec :
Tapotez le filtre principal (32) contre le bord d'un conteneur à déchets approprié. Veillez à ne pas endommager les lamelles du filtre pendant cette opération. Pour conserver le pouvoir aspirant maximal, brossez les lamelles du filtre avec une brosse souple.
ou
Le filtre est mouillé :
Rincez le filtre principal (32) sous l'eau courante et laissez-le bien sécher.
ou
Remplacez le filtre principal (32) s'il est endommagé.
- Placez le filtre principal (32) au-dessus du panier de flotteur (34) et tournez-le dans le support de filtre (35) jusqu'en butée dans le sens ⑦ (voir figure B).

- Remettez en place la partie supérieure de l'aspirateur **(15)** et fermez les pattes de fermeture **(13)**. Assurez-vous que les pattes de fermeture s'enclenchent correctement.

Remplacement des roues (voir figure N)

N'utilisez que des roues conformes à la norme EN 12529 (diamètre de la broche de fixation : 11 mm).

► Vérifiez le bon fonctionnement des freins de roulettes avant d'utiliser l'aspirateur.

Utilisez les freins quand vous ne souhaitez pas bouger l'aspirateur.

Réparation du tuyau d'aspiration

En cas de défectuosité du tuyau d'aspiration **(20)**, vous pouvez le raccourcir puis le réutiliser.

► Portez des gants pour effectuer la réparation. Il y a risque de blessure.

Réparation du tuyau d'aspiration **côté aspirateur** (voir figures **O-P**) :

- Dégagez la bague de blocage **(49)** de la tubulure **(47)** en appuyant sur les ergots de verrouillage avec un tournevis.
- Faites coulisser la bague de blocage **(49)** jusque derrière l'endroit où le tuyau est endommagé **⊖**.

- Dévissez le manchon d'étanchéité **(48)** **⊖**.
- Sectionnez le tuyau d'aspiration **(20)** derrière l'endroit où le tuyau est endommagé (voir figure **P**).
- Revissez le manchon d'étanchéité **(48)** **⊕**.
- Glissez l'extrémité du tuyau d'aspiration dans la tubulure **(47)** **⊕**.
- Glissez la bague de blocage **(49)** sur la tubulure **(47)** jusqu'à ce qu'elle s'enclenche **⊕**.

Réparation du tuyau d'aspiration **côté outil électroportatif/suceur** (voir figure **Q**) :

- Dévissez le manchon d'étanchéité **(50)** **⊖**.
- Sectionnez le tuyau d'aspiration **(20)** derrière l'endroit où le tuyau est endommagé **⊖**.
- Revissez le manchon d'étanchéité **(50)** **⊕**.

Réparation de la fixation du support de sac (voir figure R)

Si les ergots **(43)** du support de sac **(33)** sont endommagés, vous pouvez visser définitivement le support de sac à la partie supérieure de l'aspirateur à l'aide de vis de 11 mm à empreinte Phillips P4. Si le support de sac **(33)** est en contact avec la lame ressort **(51)**, la conductivité électrique est réservée pour l'évacuation des charges électrostatiques.

Dépannage

Problème	Cause	Remède
La turbine d'aspiration ne fonctionne pas.	Niveau de charge de la batterie (31) trop bas	Changez de batterie ou rechargez-la
	La protection anti-redémarrage est entrée en action	Placez l'interrupteur Marche/Arrêt d'abord dans la position 0 puis dans la position 1
	Interrupteur Marche/Arrêt (14) dans la position  mais aucun module émetteur GCT ... connecté	Placez l'interrupteur Marche/Arrêt dans la position 1
La turbine d'aspiration s'arrête.	La cuve (12) est pleine	Videz la cuve
La turbine d'aspiration ne fonctionne plus après le vidage de la cuve.	Un reset est nécessaire	Arrêtez l'aspirateur, retirez la batterie (31) , attendez 5 s, réinsérez la batterie et mettez en marche l'aspirateur
L'aspirateur s'arrête trop tard quand la fonction Auto-Start est active.	La durée de post-fonctionnement réglée est trop longue	Réduisez la durée de post-fonctionnement dans l'application Bosch Toolbox (durée minimale : 6 s)
Le pouvoir aspirant diminue.	Le sac plastique (36) est plein	Remplacez le sac plastique
	Suceur, tube d'aspiration (29) ou tuyau d'aspiration (20) colmaté/obturé	Débouchez la buse d'aspiration, le tube d'aspiration ou le tuyau d'aspiration
	Filtre principal (32) encrassé ou défectueux	Effectuez un nettoyage de filtre manuel, nettoyez ou remplacez le filtre principal
	Filtre principal (32) pas enclenché correctement dans le support de filtre (35)	Emboîtez correctement le filtre principal
	La partie supérieure de l'aspirateur (15) n'est pas bien en place	Corrigez la position de la partie supérieure de l'aspirateur et verrouillez les pattes de fermeture (13)

Problème	Cause	Remède
Rejet de poussières lors de l'aspiration de matières sèches	Filtre principal (32) mal monté Filtre principal (32) défectueux	Vérifiez si le filtre principal est bien en place Remplacez le filtre principal
Rejet d'eau lors de l'aspiration de liquides	Flotteur (44) est bloqué	Contrôlez régulièrement le niveau de remplissage et videz à temps la cuve (12) Essuyez le panier du flotteur avec un chiffon humide, nettoyez le flotteur en secouant légèrement l'aspirateur En cas de fort encrassement du flotteur et de son panier, adressez-vous à un point de service après-vente Bosch agréé.
L'alerte de température s'est déclenchée (allumage en rouge de la barre d'état (2))	Surchauffe de la batterie (31) ou du moteur	Arrêtez l'aspirateur, retirez la batterie, attendez que la batterie et l'aspirateur refroidissent
L'alarme de débit d'air s'est déclenchée (l'affichage Alarme de débit d'air (1) clignote en jaune)		Suivez les instructions de la section (voir « Alarme de débit d'air », Page 38).
Le nettoyage de filtre manuel ne se laisse pas activer.		Adressez-vous à un point de service après-vente Bosch agréé.
Décharge électrostatique	Plus d'évacuation des charges électrostatiques	Veillez à ce que le tuyau d'aspiration (20) soit toujours en contact avec le sol lors de l'utilisation de l'aspirateur. Vérifiez si la lame ressort (51) est bien en contact avec le support de filtre (33). Réparez si nécessaire la fixation du support de sac (voir « Réparation de la fixation du support de sac (voir figure R) », Page 40).

Service après-vente et conseil utilisateurs

Notre Service après-vente répond à vos questions concernant la réparation et l'entretien de votre produit et les pièces de rechange. Vous trouverez des vues éclatées et des informations sur les pièces de rechange sur le site :

www.bosch-pt.com

L'équipe de conseil utilisateurs Bosch se tient à votre disposition pour répondre à vos questions concernant nos produits et leurs accessoires.

Pour toute demande de renseignement ou toute commande de pièces de rechange, précisez impérativement la référence à 10 chiffres figurant sur l'étiquette signalétique du produit.

France

Réparer un outil Bosch n'a jamais été aussi simple, et ce, en moins de 5 jours, grâce à SAV DIRECT, notre formulaire de retour en ligne que vous trouverez sur notre site internet www.bosch-pt.fr à la rubrique Services. Vous y trouverez également notre boutique de pièces détachées en ligne où vous pouvez passer directement vos commandes.

Vous êtes un utilisateur, contactez : Le Service Clientèle Bosch Outillage Electroportatif
Tel. : 09 70 82 12 26 (Numéro non surtaxé au prix d'un appel local)
E-Mail : sav.outillage-electroportatif@fr.bosch.com

Vous êtes un revendeur, contactez :

Robert Bosch (France) S.A.S.
Service Après-Vente Electroportatif
126, rue de Stalingrad
93705 DRANCY Cédex
Tel. : (01) 43119006
E-Mail : sav-bosch.outillage@fr.bosch.com

Vous trouverez d'autres adresses du service après-vente sous :

www.bosch-pt.com/serviceaddresses

Transport

Les batteries Lithium-ion recommandées sont soumises à la réglementation relative au transport de matières dangereuses. Pour le transport sur route par l'utilisateur, aucune autre mesure n'a besoin d'être prise.

Lors d'une expédition par un tiers (par ex. transport aérien ou entreprise de transport), des exigences spécifiques doivent être respectées concernant l'emballage et le marquage. Pour la préparation de l'envoi, faites-vous conseiller par un expert en transport de matières dangereuses.

N'expédiez que des accus dont le boîtier n'est pas endommagé. Recouvrez les contacts non protégés et emballez l'accu de manière à ce qu'il ne puisse pas se déplacer dans l'emballage. Veuillez également respecter les réglementations supplémentaires éventuellement en vigueur.

Élimination des déchets



Prière de rapporter l'aspirateur, les accus et les emballages dans un Centre de recyclage respectueux de l'environnement.



Ne jetez pas l'aspirateur ou les accus/piles avec les ordures ménagères !

Seulement pour les pays de l'UE :

Conformément à la directive européenne 2012/19/UE relative aux déchets d'équipements électriques et électroniques (DEEE) et sa transposition dans le droit national français, les aspirateurs devenus inutilisables et conformément à la directive 2006/66/CE les piles/accus défectueux ou usagés doivent être mis de côté et rapportés dans un centre de collecte et de recyclage respectueux de l'environnement.

En cas de non-respect des consignes d'élimination, les déchets d'équipements électriques et électroniques peuvent avoir un impact négatif sur l'environnement et la santé des personnes du fait des substances dangereuses qu'ils contiennent.

Accus/piles :

Li-Ion :

Veuillez respecter les indications se trouvant dans le chapitre Transport (voir « Transport », Page 41).

Valable uniquement pour la France :



Points de collecte sur www.quefairedemesdechets.fr

Español

Indicaciones de seguridad para aspiradores



Lea íntegramente estas indicaciones de seguridad e instrucciones. Las faltas de observación de las indicaciones de seguridad y de las instrucciones pueden causar descargas eléctricas, incendios y/o lesiones graves.

Guardar todas las advertencias de peligro e instrucciones para futuras consultas.

► Este aspirador no está previsto para la utilización por niños y personas con limitadas capacidades físi-

cas, sensoriales o intelectuales o con falta de experiencia y conocimientos. En caso contrario, existe el peligro de un manejo erróneo y lesiones.

► **Vigile los niños.** Así se asegura, que los niños no jueguen con el aspirador.

► **Observe todas las normas de seguridad relativas a los materiales que se van a aspirar.**

⚠ **ADVERTENCIA** No aspire nunca sustancias que contienen asbesto. El amianto es cancerígeno.

⚠ **ADVERTENCIA** Utilice el aspirador solamente si ha recibido suficiente información para el uso del aspirador, sobre las sustancias que deben ser absorbidas y para su eliminación segura. Una instrucción exhaustiva reduce el riesgo de un manejo incorrecto y lesión.

⚠ **ADVERTENCIA** El aspirador es adecuado para aspirar sustancias secas y con medidas adecuadas también para aspirar líquidos. La penetración de líquidos aumenta el riesgo de una descarga eléctrica.

► **No utilice la aspiradora para aspirar líquidos inflamables o explosivos, como gasolina, aceite, alcohol o disolventes. No aspire polvos calientes, ardientes o explosivos. No opere la aspiradora en ámbitos con riesgo de explosión.** El material en polvo, los vapores o los líquidos pueden incendiarse o explotar.

⚠ **ADVERTENCIA** Apague inmediatamente el aspirador, tan pronto como se escape la espuma o el agua y vacíe el recipiente. En caso contrario podría dañarse el aspirador.

► **¡ATENCIÓN! El aspirador solo debe guardarse en espacios interiores.**

► **¡ATENCIÓN! Limpie con regularidad la cesta del flotador eliminando la suciedad externa con un paño húmedo. Limpie el flotador agitando suavemente el aspirador.** En caso de suciedades más graves que no se dejen solucionar de este modo, póngase en contacto con el servicio de reparación profesional de Bosch. No retire la cesta del flotador, ya que de lo contrario podrían entrar impurezas más gruesas en la turbina y dañar el aspirador.

► **Observe que esté bien ventilado el puesto de trabajo.**

► **Antes de la puesta en servicio, verifique el perfecto estado de la manguera de aspiración. Al hacerlo, deje montada la manguera de aspiración en el aspirador para que el polvo no se escape involuntariamente.** En caso contrario podría llegar Ud. a inspirar polvo.

- ▶ **Sólo deje reparar el aspirador por personal técnico calificado y sólo con repuestos originales.** Con ello se mantiene la seguridad del aspirador.
- ▶ **Si el aspirador se ha utilizado en zonas con sustancias peligrosas para la salud, entonces aspire, limpie o selle el exterior del aspirador antes de sacarlo de la zona peligrosa.** Todas las piezas del aspirador se consideran contaminadas y debe tomar las medidas adecuadas para garantizar que no se propaguen las sustancias peligrosas para la salud.

ADVERTENCIA El aspirador contiene polvo nocivo. Deje que las operaciones de vaciado y mantenimiento, incluida la

extracción de los colectores de polvo, se lleven a cabo sólo por personal calificado. Se requiere un equipo de protección apropiado. No opere el aspirador sin el sistema de filtro completo y correctamente colocado. De lo contrario ello podría afectar a su salud.

- ▶ **No limpie el aspirador con un chorro de agua directo.** Puede exponerse a una descarga eléctrica si penetra agua en la parte superior del aspirador.
- ▶ **No modifique ni abra el acumulador.** Podría provocar un cortocircuito.
- ▶ **En caso de daño y uso inapropiado del acumulador pueden emanar vapores. El acumulador se puede quemar o explotar.** En tal caso, busque un entorno con aire fresco y acuda a un médico si nota molestias. Los vapores pueden llegar a irritar las vías respiratorias.
- ▶ **En el caso de una aplicación incorrecta o con un acumulador dañado puede salir líquido inflamable del acumulador. Evite el contacto con él. En caso de un contacto accidental enjuagar con abundante agua. En caso de un contacto del líquido con los ojos recurra además inmediatamente a un médico.** El líquido del acumulador puede irritar la piel o producir quemaduras.
- ▶ **Mediante objetos puntiagudos, como p. ej. clavos o destornilladores, o por influjo de fuerza exterior se puede dañar el acumulador.** Se puede generar un cortocircuito interno y el acumulador puede arder, humear, explotar o sobrecalentarse.
- ▶ **Si no utiliza el acumulador, guárdelo separado de clips, monedas, llaves, clavos, tornillos o demás objetos metálicos que pudieran puentear sus contactos.** El cortocircuito de los contactos del acumulador puede causar quemaduras o un incendio.
- ▶ **Utilice el acumulador sólo en productos del fabricante.** Solamente así queda protegido el acumulador contra una sobrecarga peligrosa.
- ▶ **Cargue los acumuladores sólo con cargadores recomendados por el fabricante.** Existe el riesgo de incendio al intentar cargar acumuladores de un tipo diferente al previsto para el cargador.



Proteja la batería del calor excesivo, además de, p. ej., una exposición prolongada al sol, la suciedad, el fuego, el agua o la humedad. Existe riesgo de explosión y cortocircuito.



- ▶ **Desconecte el aspirador tan pronto como salga polvo y vacíe el depósito.** En caso contrario podría dañarse el aspirador.
- ▶ **No utilice el aspirador como asiento.** Podría dañar el aspirador.
- ▶ **No trabaje con el aspirador cuando lo transporte con la correa.** Al aspirar, puede quedar atrapado con la correa de transporte y caer.
- ▶ **Utilice únicamente la correa de transporte junto con el aspirador.**
- ▶ **La limpieza y el mantenimiento del aspirador por parte de niños no debe tener lugar sin vigilancia.**

La marca *Bluetooth®* así como los logotipos (Logos) son marcas registradas y son propiedad de Bluetooth SIG, Inc. Cualquier uso de esta marca/logotipo por parte de Robert Bosch Power Tools GmbH tiene lugar bajo licencia.

Símbolos

Los símbolos mostrados a continuación pueden ser de importancia en el uso del aspirador. Es importante que retenga en su memoria estos símbolos y su significado. La interpretación correcta de estos símbolos le ayudará a manejar mejor, y de forma más segura, el aspirador.

Simbología y su significado



¡ADVERTENCIA! Lea íntegramente estas indicaciones de seguridad e instrucciones. Las faltas de observación de las indicaciones de seguridad y de las instrucciones pueden causar descargas eléctricas, incendios y/o lesiones graves.



Aspirador de clase de polvo M según IEC/EN 60335-2-69 para **aspirar en seco** polvos nocivos con un valor límite de exposición de $\geq 0,1 \text{ mg/m}^3$



¡ADVERTENCIA! El aspirador contiene polvo nocivo. Deje que las operaciones de vaciado y mantenimiento, incluida la extracción de los colectores de polvo, se lleven a cabo sólo por personal calificado. Se requiere un equipo de protección apropiado. No utilice el aspirador sin tener el sistema de filtro completa y correctamente colocado.

De lo contrario, podría afectar a su salud.



Función de arranque automático

Aspiración de polvo de herramientas eléctricas en funcionamiento conectadas mediante un módulo transmisor **GCT ...**; el aspirador se conecta automáticamente y se desconecta de nuevo con un retardo de tiempo.

Simbología y su significado**Desconexión****1****Aspiración**

Aspiración de polvos depositados

Descripción del producto y servicio

Por favor, observe las ilustraciones en la parte inicial de las instrucciones de servicio.

Utilización reglamentaria

El aspirador está determinado para captar, aspirar, impulsar y separar virutas de madera, polvos secos no inflamables, líquidos no inflamables y una mezcla de agua y aire. Se han comprobado las propiedades técnicas del aspirador en cuanto a la aspiración de polvo y corresponden a la clase de polvo M. El aspirador es apropiado para el gran número de aplicaciones en el uso industrial, p. ej. en la artesanía, la industria y en los talleres.

Los aspiradores de clase de polvo M según IEC/EN 60335-2-69 solo se pueden utilizar para la absorción y aspiración de polvos nocivos con un valor límite de exposición de $\geq 0,1 \text{ mg/m}^3$.

Únicamente utilice el aspirador si conoce y domina por completo todas sus funciones, o si ha sido instruido al respecto.

Componentes representados

La numeración de los componentes está referida a la representación del aspirador en las páginas ilustradas.

- (1) Indicador de alarma de corriente de aire (interfaz de usuario)
- (2) Barra de estado (interfaz de usuario)
- (3) Indicador del estado de carga del acumulador (interfaz de usuario)
- (4) Indicador de función de arranque automático (interfaz de usuario)
- (5) Tecla de emparejamiento (interfaz de usuario)
- (6) Interfaz de usuario
- (7) Soporte para accesorios
- (8) Retención para portaaccesorios
- (9) Cinta de tracción
- (10) Boquilla de conexión
- (11) Tapón de la conexión de aspiración
- (12) Depósito
- (13) Cierre de la parte superior del aspirador
- (14) Interruptor de conexión/desconexión
- (15) Parte superior del aspirador
- (16) Asa de transporte
- (17) Ojete de fijación
- (18) Tapa del compartimiento de la batería

- (19) Tecla de extracción de la tapa del compartimiento de la batería
- (20) Manguera de aspiración
- (21) Adaptador de aspiración
- (22) Boquilla encorvada
- (23) Adaptador SDS Clean para taladrar^{a)}
- (24) Cepillo
- (25) Boquilla para ranuras corta
- (26) Boquilla para ranuras larga^{a)}
- (27) Boquilla para suelos estrecha^{a)}
- (28) Boquilla para suelos ancha^{a)}
- (29) Tubo de aspiración^{a)}
- (30) Alojamiento de la batería
- (31) Batería^{a)}
- (32) Filtro principal
- (33) Soporte para bolsas
- (34) Cesta de flotador
- (35) Soporte del filtro
- (36) Bolsa de plástico
- (37) Pulsador
- (38) Correa de transporte
- (39) Módulo emisor **GCT ...**^{a)}
- (40) Indicador de estado del módulo transmisor^{a)}
- (41) Tecla de arranque/parada del módulo transmisor^{a)}
- (42) Abertura para aire infiltrado del adaptador de aspiración
- (43) Muestras para soporte de bolsas
- (44) Flotador
- (45) Rodillo de deslizamiento
- (46) Soporte de rodillo de deslizamiento
- (47) Boquilla de manguera
- (48) Manguito estanqueizante en el extremo de la manguera lado de aspiración
- (49) Anillo de retención
- (50) Manguito estanqueizante en el extremo de la manguera herramienta eléctrica/boquilla
- (51) Resorte para descarga electrostática

a) **Este accesorio no están incluido en el volumen de suministro estándar.**

Datos técnicos

Batería del aspirador en húmedo y seco	GAS 18V-12 MC	
Número de artículo		3 601 JK2 0..
Tensión	V	18
Potencia absorbida nominal	W	400
Volumen del depósito (bruto)	l	12
Volumen neto (seco)	l	8

Batería del aspirador en húmedo y seco		GAS 18V-12 MC	
Volumen neto (líquido)	l	6	
Depresión máx. ^{A)}			
– Aspirador ^{B)}	mbar hPa	140 140	
– Turbina	mbar hPa	170 170	
Caudal máx. ^{A)}			
– Aspirador ^{B)}	l/s m ³ /h	23 82,8	
– Turbina	l/s m ³ /h	30 108	
Duración del servicio por carga de acumulador	min/Ah	2,5	
Clase de polvo		M	
Peso	kg	7,0–8,7 ^{C)}	
Grado de protección		IPX4	
Temperatura ambiente recomendada durante la carga	°C	0 ... +35	
Temperatura ambiente permitida durante el funcionamiento ^{D)} y en el almacenamiento	°C	–20 ... +50	
Acumuladores compatibles		GBA 18V... ProCORE18V...	
Acumuladores recomendados para plena potencia		ProCORE18V... ≥ 8 Ah	
Cargadores recomendados		GAL 18... GAX 18... GAL 36...	

Transmisión de datos

Bluetooth®		Bluetooth® 4.2 (Low Energy) ^{E)}
Margen de frecuencias de funcionamiento	MHz	2402–2480
Potencia de emisión máx.	mW	< 1
Distancia de señal	s	8
Máximo alcance de señal ^{F)}	m	30

A) Medido a 20–25 °C con acumulador **ProCORE18V 8.0Ah**.

B) medido con manguera de aspiración (20) y boquilla encorvada (22)

C) depende de la batería utilizada

D) Potencia limitada a temperaturas < 0 °C

E) Los dispositivos móviles deben ser compatibles con aparatos Bluetooth®-Low-Energy (versión 4.2) y asistir el Generic Access Profile (GAP).

F) El alcance puede variar fuertemente según las condiciones exteriores, inclusive el receptor utilizado. En el interior de espacios cerrados y por barreras metálicas (p. ej. paredes, estanterías, maletas, etc.), el alcance del Bluetooth® puede ser menor.

Los valores pueden variar dependiendo del producto y están sujetos a la aplicación y a las condiciones medioambientales. Más información en www.bosch-professional.com/wac.

Información sobre ruidos y vibraciones

Valores de emisión de ruidos determinados según **EN 60335-2-69**.

El nivel de presión acústica valorado con A del aspirador asciendo típicamente a menos de **79 dB(A)**.

Inseguridad K = **2 dB**. El nivel de ruidos durante el trabajo puede sobrepasar los valores indicados. **¡Utilice protección para los oídos!**

Valores totales de vibración a_h (suma vectorial de tres direcciones) e inseguridad K determinada según **EN 60335-2-69**:

$a_h < 2,5 \text{ m/s}^2$, $K = 1,5 \text{ m/s}^2$.

Acumulador

Bosch también vende aspiradores sin acumulador. En el embalaje puede ver si se incluye un acumulador en el volumen de suministro de su aspirador.

Carga del acumulador

► **Utilice únicamente los cargadores que se enumeran en los datos técnicos.** Solamente estos cargadores han sido especialmente adaptados a los acumuladores de iones de litio empleados en su aspirador.

Indicación: Los acumuladores de iones de litio se entregan parcialmente cargados debido a la normativa de transporte internacional. Con el fin de obtener la plena potencia del acumulador, cargue completamente el acumulador antes de su primer uso.

Colocar y retirar el acumulador (ver figura A)

- **Coloque el acumulador sin ejercer fuerza.** El acumulador se ha construido de tal manera, que sólo se puede introducir en la posición correcta en el aspirador.
- Mantenga siempre limpio y seco el alojamiento y el compartimiento del acumulador para trabajar con eficacia y seguridad.
 - Presione la tecla de desenclavamiento (19) para abrir la tapa del compartimiento del acumulador (18).
 - Desplace el acumulador (31) en el alojamiento del acumulador (30), hasta que encastre de forma audible.
 - Para extraer el acumulador (31) presione la tecla de desenclavamiento en el acumulador y retírelo del alojamiento (30).
 - Cierre la tapa del compartimiento del acumulador (18).

Indicación: Debido al sistema de limpieza del filtro, el cierre de la tapa del compartimiento del acumulador requiere más esfuerzo.

Indicador del estado de carga del acumulador

Con el acumulador colocado, el estado de carga del acumulador lo puede ver en la interfaz de usuario (6) y, con el acumulador desmontado, lo puede ver en el propio acumulador.

Indicador del estado de carga del acumulador en el aspirador

Después de conectar el aspirador, los 5 LEDs verdes en el indicador de estado de carga del acumulador (3) en la interfaz de usuario se encienden un por uno de modo ascendente y descendente. A continuación, los LEDs muestran el estado de carga del acumulador (31).

Indicador del estado de carga del acumulador en el acumulador

Si se retira el acumulador del aspirador, se puede ver el estado de carga a través de los LEDs verdes del indicador del estado de carga del acumulador.

Presione la tecla del indicador de estado de carga (On) para indicar el estado de carga.

Si tras presionar la tecla del indicador de estado de carga no se enciende ningún LED, significa que el acumulador está defectuoso y debe sustituirse.

Indicación: No cada tipo de acumulador dispone de un indicador de estado de carga.

Tipo de acumulador GBA 18V...



LEDs	Capacidad
Luz permanente 3 × verde	60–100 %
Luz permanente 2 × verde	30–60 %
Luz permanente 1 × verde	5–30 %
Luz intermitente 1 × verde	0–5 %

Tipo de acumulador ProCORE18V...



LEDs	Capacidad
Luz permanente 5 × verde	80–100 %
Luz permanente 4 × verde	60–80 %
Luz permanente 3 × verde	40–60 %
Luz permanente 2 × verde	20–40 %
Luz permanente 1 × verde	5–20 %
Luz intermitente 1 × verde	0–5 %

Indicaciones para el trato óptimo del acumulador

Proteja el acumulador de la humedad y del agua.

Únicamente almacene el acumulador en el margen de temperatura desde -20 °C hasta 50 °C. P.ej., no deje el acumulador en el coche en verano.

Limpie de vez en cuando las rejillas de refrigeración del acumulador con un pincel suave, limpio y seco.

Si después de una recarga, el tiempo de funcionamiento del acumulador fuese muy reducido, ello es señal de que éste está agotado y deberá sustituirse.

Observe las indicaciones referentes a la eliminación.

Montaje

► **Retire el acumulador antes de realizar tareas de mantenimiento o limpieza en el aspirador, ajustes del aparato, cambiar accesorios o guardar el aspirador.** Esta medida preventiva reduce el riesgo de conectar accidentalmente el aspirador.

Colocar el filtro principal (ver figura B)

El filtro principal (32) es un filtro plisado HEPA con un rendimiento de filtro extremadamente alto para limpiar el aire de salida.

– Abra los cierres (13) y retire la parte superior del aspirador (15).

Indicación: Al desmontar y colocar la parte superior del aspirador (15), preste atención a que las varillas del soporte de bolsas (33) no se doblen ni se rompan.

– Coloque el filtro principal (32) sobre la cesta del flotador (34) y gírelo hasta el tope en el sentido de giro en el soporte del filtro (35).

– Coloque la parte superior del aspirador (15) y asegure los cierres (13).

Indicación: Asegúrese de que el filtro esté siempre correctamente montado. Esto rige en particular cuando se aspira polvo nocivo.

Colocar/quitar la bolsa de plástico (aspiración en seco) (ver figura C)

Indicación: Al desmontar y colocar la parte superior del aspirador (15), preste atención a que las varillas del soporte de bolsas (33) no se doblen ni se rompan.

Abra los dos cierres (13) y retire la parte superior del aspirador (15).

Para la aspiración en seco, coloque una bolsa de plástico (36) en el depósito (12).

Coloque el saco de plástico (36) con la abertura de llenado hacia arriba en el depósito (12).

Asegúrese, que el saco de plástico (36) quede completamente apoyado en las paredes interiores del depósito (12).

Doble el resto del saco de plástico (36) sobre el borde del depósito (12).

Vuelva a colocar la parte superior del aspirador (15) y cierre el aspirador con los cierres (13).

► **Preste atención a que el aspirador esté siempre bien cerrado.**

Indicación: Al colocar la parte superior del aspirador (15), preste atención a que las varillas del soporte de bolsas (33) no perforen la bolsa de plástico (36).

Cierre la bolsa de plástico, antes de sacarla. Para ello, retire la cinta blanca de la bolsa de plástico, sujete la bolsa por la parte superior y utilice la cinta para anudar la bolsa.

Montaje del soporte para accesorios de aspiración

Coloque el soporte para accesorios de aspiración (7) en el alojamiento previsto a tal efecto.

Fije el soporte para accesorios de aspiración (7), girando la retención del soporte para accesorios (8) en el sentido de las agujas del reloj.

Montaje/fijación de la manguera de aspiración

Montaje de la manguera de aspiración (ver figura D)

Extraiga el tapón de cierre (11) de la boquilla de conexión (10).

Coloque la manguera de aspiración (20) en la boquilla de conexión (10) y gírela en el sentido de las agujas del reloj hasta el tope.

- **Al retirar la manguera de aspiración, cierre siempre la conexión de aspiración con el tapón de cierre.** Así evita que pueda escaparse el polvo.

Conexión de la manguera de aspiración al aspirador (ver figura E)

Enrolle la manguera de aspiración montada (20) alrededor del aspirador. Tire de la cinta de tracción (9) hacia abajo y engánchela en una de las 3 ranuras accesibles de un total de 15.

Montar los accesorios de aspiración

La manguera de aspiración (20) está equipada con un sistema de clip, con el cual se pueden empalmar los accesorios de aspiración (adaptador para aspiración (21), boquilla encorvada (22)).

Montar el adaptador para aspiración o la boquilla encorvada (ver figura F)

Coloque el adaptador para aspiración (21) o la boquilla encorvada (22) sobre la manguera de aspiración (20), hasta que encastren perceptiblemente los dos botones de presión (37) de la manguera de aspiración.

Para el desmontaje, oprima los botones de presión (37) hacia el interior y separe los componentes.

Montar las boquillas y los tubos

En caso de necesidad, inserte los tubos de aspiración (29) firmemente uno dentro del otro y luego también firmemente sobre la boquilla encorvada (22).

Coloque la boquilla para suelo (27)/(28), la boquilla para ranuras (25)/(26) o el cepillo (24) firmemente sobre el tubo de aspiración (29) o la boquilla encorvada (22).

Correa de transporte

Fijar la correa de transporte (ver figura G)

- **¡La correa de transporte sólo sirve para transportar y fijar el aspirador!**

Inserte los ganchos de mosquetón de la correa de transporte (38) en los ojales de fijación (17) del aspirador.

Colgar el aspirador con la correa de transporte (ver figura H)

Cuelgue el aspirador sólo en objetos que puedan soportar con seguridad el peso del aspirador completo.

Coloque la correa de transporte montada (38) en el aspirador sobre un objeto horizontal (p. ej. una barra) o pase el extremo superior del lazo por un gancho o un ojete. Enganche el gancho de mosquetón central de la correa de transporte en el ojete central (17) del asa de transporte (16).

Utiliza la correa de transporte como correa para el hombro (ver figura I)

Puede utilizar la correa de transporte como correa para el hombro.

Cuelgue la correa de transporte montada en el aspirador sobre su hombro. En ello, observe la posición de transporte correcta que se muestra en la figura I.

Operación

- **Retire el acumulador antes de realizar tareas de mantenimiento o limpieza en el aspirador, ajustes del aparato, cambiar accesorios o guardar el aspirador.** Esta medida preventiva reduce el riesgo de conectar accidentalmente el aspirador.

Durante el funcionamiento del aspirador, asegúrese de que los rodillos de bloqueo del aspirador estén bloqueados para protegerlo de un desplazamiento involuntario. Pruebe la función de los rodillos antes del uso con la superficie respectiva.

Puesta en marcha

- **Infórmese sobre las regulaciones/legislación vigentes en su país relativas a la manipulación de materiales en polvo nocivos para la salud.**

El aspirador es apropiado para aspirar y extraer los materiales siguientes:

- Polvos con un valor límite de exposición $\geq 0,1 \text{ mg/m}^3$

En ningún caso deberá utilizarse el aspirador en recintos con peligro de explosión.

- **Preste atención a un entorno de trabajo seguro.**
- **Preste atención a una zona de trabajo limpia y ordenada respecto al peligro de tropezón.**
- **Asegúrese antes de realizar la aspiración, que la tapa del compartimiento del acumulador esté correctamente cerrada.**

Indicación: Para un cumplimiento seguro de la clase de polvo M y el máximo tiempo de funcionamiento, se recomiendan acumuladores ProCORE con una capacidad de 8 Ah o 12 Ah.

A fin de garantizar una potencia óptima de aspiración, debe desenrollar siempre completamente la manguera de aspiración (20).

- **Preste atención a que el aspirador esté siempre bien cerrado.**

- **Use sólo un filtro sin daños (sin fisuras, sin agujeros pequeños, etc.). Cambie inmediatamente un filtro dañado.**

Conexión/desconexión

Para **conectar** el aspirador, gire el interruptor de conexión/desconexión **(14)** a la posición **1**.

Para **conectar la función de arranque automático** gire el interruptor de conexión/desconexión **(14)** a la posición . El indicador de la función de arranque automático **(4)** se ilumina. El aspirador puede ponerse en marcha automática-

mente cuando está conectado a una herramienta eléctrica a través del módulo transmisor **GCT ...**.



Para **desconectar** el aspirador, gire el interruptor de conexión/desconexión **(14)** a la posición **0**.

Interfaz de usuario

La interfaz de usuario **(6)** sirve:

- para la indicación de estado del aspirador
- para el establecimiento de comunicación con un módulo transmisor **GCT ... (39)**
- para el establecimiento de comunicación con un aparato final móvil

Indicadores de estado

Barra de estado	Indicador de función de arranque automático ^{A)}	Indicador de alarma de corriente de aire	Significado
			
Verde	–	–	El aspirador está conectado y listo para el funcionamiento.
Verde	Verde	–	El aspirador está listo para el funcionamiento y conectado con el módulo transmisor.
Amarillo	–	–	Acumulador casi vacío
Amarillo	Amarillo	–	No se ha encontrado ningún módulo transmisor
Amarillo	–	Parpadeo en amarillo	Alarma de corriente de aire
Rojo	–	–	Acumulador vacío, protección contra rearmado activada o alarma de temperatura para el aspirador o el acumulador
Parpadeo lento en azul	Parpadeo lento en azul	–	La conexión con el módulo transmisor se restablece automáticamente tras la activación de la función de arranque automático.
Parpadeo rápido en azul	1 × parpadeo en azul	–	La conexión con el módulo transmisor se busca y se restablece.
Iluminación en azul (2 s)	Iluminación en azul (2 s)	–	Conexión con el módulo transmisor establecida con éxito
Parpadeo lento en azul	–	–	La conexión con el aparato final móvil se restablece automáticamente o se lleva a cabo la transferencia de datos desde el aparato final móvil.
Parpadeo rápido en azul	–	–	La conexión con el aparato final móvil se busca y se restablece.
Iluminación en azul (3 s)	–	–	Conexión con el aparato final móvil establecida con éxito
4 × parpadeo en azul (intervalo 1,5 s)	–	–	Se inicia la reposición.

A) El indicador de la función de arranque automático **(4)** solamente se ilumina, cuando el interruptor de conexión/desconexión **(14)** se encuentra en la posición .

Establecer la conexión con el módulo transmisor (accesorio) (ver figura J)

Para poder utilizar la función de arranque automático, el aspirador debe estar conectado mediante *Bluetooth®* con un módulo transmisor **GCT ... (39)**.

El aspirador y el módulo transmisor deben estar ubicados en una proximidad cercana.

Al girar el interruptor de conexión/desconexión **(14)** del aspirador a la posición , el aspirador inicia automáticamente la búsqueda de un módulo transmisor **GCT ...**. La barra de

estado (2) y el indicador de la función de arranque automático (4) parpadean a un ciclo lento en azul.

Reconexión a un módulo transmisor conocido:

Si el aspirador ya estaba conectado a un módulo transmisor **GCT ...** y este módulo transmisor está disponible y dentro del alcance, la conexión con este módulo transmisor se restablece automáticamente.

Nuevo establecimiento de una conexión (primera conexión o conexión a otro módulo transmisor):

- Presione y mantenga pulsada la tecla de emparejamiento (5) del aspirador hasta que la barra de estado (2) parpadee a un ciclo rápido en azul.
- Presione y mantenga pulsada a tiempo la tecla de arranque/parada (41) en el módulo transmisor (39), hasta que el indicador de estado (40) en el módulo transmisor parpadee 2 veces en azul.

Establecimiento de comunicación exitosa:

- La barra de estado (2) y el indicador de la función de arranque automático (4) en el aspirador se iluminan en verde.
- El indicador de estado (40) del módulo transmisor parpadea 1 vez en verde.

Establecimiento de comunicación imposible (tras varios minutos):

- La barra de estado (2) y el indicador de la función de arranque automático (4) en el aspirador se iluminan en amarillo.
- El indicador de estado (40) del módulo transmisor se ilumina en rojo.

Al desconectar el aspirador, se memoriza la conexión con el módulo transmisor **GCT** Tras la nueva conexión, el aspirador intenta restablecer automáticamente la conexión con el mismo módulo transmisor.

Funciones de conectividad

En las funciones de conectividad, se pueden transferir datos a través de *Bluetooth®* entre el aspirador y determinados aparatos finales móviles.

Requisitos del sistema

Aparato final móvil (tablet, teléfono inteligente) Android 6.0 (y superior)
iOS 11 (y superior)

Para utilizar las funciones de conectividad, primero hay que instalar la aplicación App – específica para el dispositivo final.

Descargue la App a través de un correspondiente App-Store (Apple App Store, Google Play Store).

Indicación: Se requiere una cuenta de usuario en un App-Store correspondiente.

Nombre de la App	iOS/Android
Bosch Toolbox	

A continuación, seleccione en la aplicación App el subapartado **My Tools o Connectivity**. El display de su aparato final móvil indica todos los pasos siguientes para la conexión del aspirador con el aparato final.

El establecimiento de la conexión entre el aspirador y el aparato final se inicia a través de la App. Si la barra de estado (2) del aspirador parpadea a un ciclo rápido en azul, confirme el establecimiento de comunicación presionando la tecla de emparejamiento (5). Tras el establecimiento de comunicación con éxito, la barra de estado (2) se ilumina durante 3 s en azul.

Una vez establecida una conexión con el aparato final móvil y ha tenido lugar la autorización, están disponibles las siguientes funciones:

- Registro y personalización
- Comprobación de estado, emisión de mensaje de advertencia
- Informaciones generales y configuraciones
- Administración
- Ajuste del tiempo de funcionamiento posterior de la función de arranque automático
- Actualización del software de conectividad del aspirador

Reposición de los ajustes de fábrica (Reset)

En caso necesario, puede reponer los ajustes memorizados (tiempo de funcionamiento posterior, conexiones al módulo transmisor y al aparato final móvil) así como los mensajes de error. Para ello, presione la tecla de emparejamiento (5), hasta que la barra de estado (2) parpadee 4 veces a intervalos de 1,5 s en azul.

La reposición también puede iniciarse a través de la App **Bosch Toolbox**.

Aspiración en seco

► El aspirador no se debe utilizar sin filtro.

Para la aspiración en seco, el filtro principal (32) debe estar seco y se debe colocar una bolsa de plástico (36) (ver "Colocar/quitar la bolsa de plástico (aspiración en seco) (ver figura C)", Página 46).

Aspiración de los polvos generados por herramientas eléctricas en funcionamiento (ver figura K)

► La tasa de renovación de aire en el cuarto deberá ser suficiente, si el aire de salida es expulsado en el cuarto. Observe las prescripciones legales nacionales al respecto.

Conecte la boquilla de aspiración de la herramienta eléctrica y la manguera de aspiración (20) directamente o a través del adaptador de aspiración (21) (ver "Montar el adaptador para aspiración o la boquilla encorvada (ver figura F)", Página 47).

Indicación al utilizar el adaptador de aspiración: Al trabajar con herramientas eléctricas cuya entrada de aire hacia la manguera de aspiración es pequeña (p. ej. sierras de calar, amoladoras, etc.), se debe abrir la abertura para aire infiltrado (42) del adaptador de aspiración (21). Así se mejora el rendimiento total del aspirador y de la herramienta

eléctrica. Para ello, gire el anillo sobre la abertura para aire infiltrado (42) hasta que se obtenga una abertura máxima.

Para la aspiración de polvo durante el taladrado, puede utilizar el adaptador SDS Clean (23). Observe al respecto sus instrucciones de servicio.

Con la **función de arranque automático**, puede conectar y desconectar automáticamente la aspiradora con la herramienta eléctrica mediante el módulo transmisor (39):

- Gire el interruptor de conexión/desconexión (14) a la posición . La iluminación del indicador de la función de arranque automático (4) señala la función conectada.
- Conecte el aspirador con el módulo transmisor (ver "Establecer la conexión con el módulo transmisor (accesorio) (ver figura J)", Página 48). Para el montaje del módulo transmisor (39) en la herramienta eléctrica, observe las instrucciones de servicio del módulo transmisor.
- Para **conectar** el aspirador, conecte la herramienta eléctrica acoplada. El aspirador se pone a funcionar automáticamente.

► **Tras conectar la herramienta eléctrica, asegúrese de que se ha puesto en marcha el aspirador.**

- Para **desconectar** el aspirador, desconecte la herramienta eléctrica. La aspiración se finaliza tras el tiempo de funcionamiento posterior ajustado.

En el tiempo de funcionamiento posterior se aspira el polvo residual de la manguera de aspiración. Puede configurar el tiempo de funcionamiento posterior a través de la App **Bosch Toolbox**.

Alarma de corriente de aire

La alarma de corriente de aire se activa automáticamente tan pronto como la corriente de aire cae por debajo del valor mínimo establecido por la norma. En caso de alarma de corriente de aire, el indicador de corriente de aire (1) parpadea en amarillo y la barra de estado (2) se ilumina en amarillo.

Desconecte el aspirador y elimine la causa de la alarma.

Después de cada paso, compruebe si la alarma de corriente de aire aún existe conectando el aspirador. En ese caso, desconecte el aspirador y lleve a cabo la siguiente medida. Haga lo siguiente:

- Compruebe si la herramienta eléctrica conectada tiene suficiente corriente de aire.
Abra completamente la abertura para aire infiltrado (42) del adaptador de aspiración (21) o la abertura para aire infiltrado de la herramienta eléctrica.
- Compruebe el estado de carga de su acumulador.
Si el estado de carga del acumulador es bajo, cárguelo o cámbielo.
- Compruebe la bolsa de plástico (36).
Si está llena, cámbiala.
- Separe la manguera de aspiración (20) del aspirador.
Si con esto cesa la alarma de corriente de aire, compruebe si hay dobleces en la manguera de aspiración (20) y elimine los residuos de aspiración en la manguera o en las boquillas montadas.

- Active la limpieza manual del filtro (ver "Limpieza manual del filtro", Página 50).
- Limpie el filtro principal (32) (ver "Limpiar/cambiar el filtro", Página 51).
- Cambie el filtro principal (32).

Si todas las medidas adoptadas no han dado resultado, póngase en contacto con un centro de atención al cliente **Bosch** autorizado.

Limpieza manual del filtro

► **Limpie el filtro únicamente con el aspirador desconectado y la turbina parada.**

A más tardar cuando la potencia de succión ya no sea suficiente, debe activarse la limpieza del filtro.

La frecuencia de limpieza del filtro depende del tipo y cantidad de polvo. Si se aplica con regularidad, puede trabajarse más tiempo con un gran rendimiento de aspiración.

Para limpiar el filtro, abra y cierre la tapa del compartimento del acumulador (18). De este modo, el filtro entra en vibración. La apertura y cierre repetidos (hasta 3x) refuerza la limpieza.



A través de este código QR encontrará un vídeo sobre la limpieza manual del filtro.

Descarga electrostática

Durante la aspiración se genera una carga electrostática por la fricción del polvo en la manguera y en los accesorios de aspiración, la cual puede percibirse en forma de una descarga estática (en función de las influencias del medio ambiente y la sensibilidad física).

Este aspirador está equipado de serie con una manguera de aspiración (20) conductora. Esta manguera de aspiración (20) está conectada eléctricamente a través de la boquilla de conexión (10) con el soporte de la bolsa (33). Esto permite una descarga electrostática cuando la manguera de aspiración (20) entra en contacto con el suelo.

Aspiración en húmedo

- **No utilice la aspiradora para aspirar líquidos inflamables o explosivos, como gasolina, aceite, alcohol o disolventes. No aspire polvos calientes, ardientes o explosivos. No opere la aspiradora en ámbitos con riesgo de explosión.** El material en polvo, los vapores o los líquidos pueden incendiarse o explotar.
- **El aspirador no se debe utilizar sin filtro.**

Indicación: Al desmontar y colocar la parte superior del aspirador (15), preste atención a que las varillas del soporte de bolsas (33) no se doblen ni se rompan.

Antes de la aspiración en húmedo (ver figura L)

Vacíe el depósito (12) y retire la bolsa de plástico (36).

Presione sobre las muescas (43)  y retire el soporte de bolsas (33) .

Durante y tras cada aspiración en húmedo

El aspirador está equipado con un flotador (44). Si se alcanza la máxima altura de llenado, se detiene la aspiración. Luego vacíe el depósito (12).

Indicación: Si el depósito (12) no se vacía a tiempo, el filtro principal (32) también se llena de líquido. En este caso, retire el filtro principal (32) y vacíelo igualmente (ver "Limpiar/cambiar el filtro", Página 51).

Al final del trabajo, para evitar la formación de moho, retire la parte superior del aspirador (15) y el filtro principal (32) y deje que ambos se sequen bien.

Mantenimiento y servicio

Mantenimiento y limpieza

- ▶ **Retire el acumulador antes de realizar tareas de mantenimiento o limpieza en el aspirador, ajustes del aparato, cambiar accesorios o guardar el aspirador.** Esta medida preventiva reduce el riesgo de conectar accidentalmente el aspirador.
- ▶ **Siempre mantenga limpio el aspirador y las rejillas de ventilación para trabajar con eficacia y seguridad.**
- ▶ **Lleve una máscara protectora contra polvo en el mantenimiento y la limpieza del aspirador.**

Limpie la carcasa del aspirador de vez en cuando con un paño húmedo.

Limpie los contactos de carga sucios con un paño seco.

- ▶ **No limpie el aspirador con aire comprimido.** El filtro u otros componentes podrían resultar dañados.

Al menos una vez al año, el fabricante o una persona instruida debe realizar una inspección técnica del aspirador (p.ej., comprobar que los filtros no estén dañados, que no haya fugas en el aspirador y que los dispositivos de control funcionen correctamente).

Limpieza y mantenimiento después de aspirar sustancias perjudiciales para la salud

- Considere contaminadas todas las piezas que puedan haber estado en contacto con sustancias perjudiciales para la salud.
- aspire, limpie o selle minuciosamente el exterior del aspirador antes de sacarlo de la zona con sustancias perjudiciales para la salud.
- Limpie, desmonte y realice el mantenimiento del aspirador sólo si puede hacerlo sin poner en peligro su vida o la de otras personas. Utilice un equipo de protección personal en los trabajos de mantenimiento y limpieza. Realice el trabajo en un espacio bien ventilado.
- Limpie primero el exterior del aspirador antes de desmontarlo.
- Elimine todas las piezas del aspirador que no puedan limpiarse satisfactoriamente en bolsas impermeables. Respete en ello las disposiciones vigentes para la eliminación de estos residuos.
- Limpie la zona de mantenimiento después de terminar el trabajo.



Limpiar el depósito

Limpie el depósito (12) de vez en cuando con producto de limpieza corriente en el comercio, no abrasivo, y déjelo que se seque.

Limpiar/cambiar el filtro

La potencia de aspiración depende del estado del filtro. Por lo tanto, limpie con regularidad el filtro.

Cambie inmediatamente un filtro dañado.

- Abra los cierres (13) y retire la parte superior del aspirador (15).
- Tome el filtro principal (32) por la parte final (no por las aletas). Gírelo hasta el tope en el sentido de giro  y retírelo (ver figura M).
- Filtro seco: sacuda el filtro principal (32) en un recipiente para desperdicios adecuado. Preste atención a que no se dañen las aletas del filtro. Para conservar la máxima fuerza de aspiración, cepille las aletas del filtro principal con un cepillo blando.
 - o filtro húmedo: enjuague el filtro principal (32) bajo agua corriente y luego déjelo secar bien.
 - o sustituya un filtro principal (32) dañado.
- Coloque el filtro principal (32) sobre la cesta del flotador (34) y gírelo hasta el tope en el sentido de giro  en el soporte del filtro (35) (ver figura B).
- Coloque de nuevo la parte superior del aspirador (15) y asegure los cierres (13). Preste atención a que los cierres encastran correctamente.

Sustitución de las ruedas (ver figura N)

Utilice únicamente ruedas según EN 12529 (diámetro del pasador de fijación 11 mm).

- ▶ **Compruebe la capacidad de funcionamiento de los frenos de rodillo antes de utilizar el aspirador.**

Utilice los frenos si no desea mover el aspirador.



Reparación de la manguera de aspiración

Puede acortar una manguera de aspiración defectuosa (20) y luego seguir utilizándola.

- ▶ **Utilice guantes durante la reparación de la manguera.** Existe peligro de lesión.

Reparación de la manguera de aspiración en el **lado de aspiración** (ver figuras O–P):



- Afloje el anillo de retención (49) de la boquilla de la manguera (47), presionando las lengüetas de retención hacia dentro con un destornillador.
- Tire el anillo de retención (49) detrás del lugar con el defecto ❶.
- Desenrosque el manguito estanqueizante (48) ❷.
- Corte la manguera de aspiración (20) detrás del lugar con el defecto (ver figura P).
- Enrosque de nuevo el manguito estanqueizante (48) ❸.

- Inserte el extremo de la manguera de aspiración en la boquilla de la manguera **(47)** .
- Empuje el anillo de retención **(49)** sobre la boquilla de la manguera **(47)**, hasta que encastre de forma audible .
- Enrosque de nuevo el manguito estanqueizante **(50)** .

Reparación de la fijación del soporte de bolsas (ver figura R)

Si las muescas **(43)** para el soporte de bolsas **(33)** están dañadas, el soporte de bolsas también puede atornillarse permanentemente a la parte superior de la aspiradora utilizando tornillos Phillips P4 estándar de 1.1 mm. Si el soporte de bolsas **(33)** queda en contacto con el resorte **(51)**, se mantiene la conductividad para la descarga electrostática.

Reparación de la manguera de aspiración en el lado de la herramienta eléctrica/boquilla (ver figura Q):

- Desenrosque el manguito estanqueizante **(50)** .
- Corte la manguera de aspiración **(20)** detrás del lugar con el defecto .

Subsanar perturbaciones

Problema	Causa	Remedio	
La turbina de aspiración no arranca.	Estado de carga del acumulador (31) bajo	Cargar o sustituir el acumulador	
	Se ha activado la protección de arranque	Primero gire el interruptor de conexión/desconexión a la posición 0 , luego a la posición 1	
	Interruptor de conexión/desconexión (14) en posición  , pero ningún módulo transmisor GCT ... conectado	Girar el interruptor de conexión/desconexión a la posición 1	
La turbina de aspiración se desconecta.	Depósito (12) lleno	Vaciar el depósito	
La turbina de aspiración no arranca de nuevo tras vaciar el depósito.	Reposición necesaria	Desconectar el aspirador, extraer el acumulador (31) , esperar 5 s, colocar el acumulador y conectar el aspirador	
El aspirador se desconecta demasiado tarde con la función de arranque automático.	Tiempo de funcionamiento posterior ajustado demasiado largo	Acortar el tiempo de funcionamiento posterior con la App Bosch Toolbox (tiempo mínimo de tiempo de funcionamiento posterior: 6 s)	
La fuerza de aspiración disminuye.	Bolsa de plástico (36) llena	Cambiar la bolsa de plástico	
	Boquilla de aspiración, tubo de aspiración (29) o manguera de aspiración (20) obstruidos	Eliminar las obstrucciones	
	Filtro principal (32) sucio o defectuoso	Realizar la limpieza manual del filtro, limpiar o cambiar el filtro principal	
	El filtro principal (32) no ha encastrado en el soporte del filtro (35)	Encastrar correctamente el filtro principal	
	La parte superior del aspirador (15) no encaja correctamente	Colocar correctamente la parte superior del aspirador y cerrar los cierres (13)	
Escape de polvo al aspirar en seco	Filtro principal (32) mal colocado	Verificar el correcto montaje del filtro principal	
	Filtro principal (32) defectuoso	Cambiar el filtro principal	
Salida de agua al aspirar en húmedo	Flotador (44) bloqueado	Controlar constantemente el nivel de llenado y vaciar el depósito (12) a tiempo Limpiar la cesta del flotador con un paño húmedo y limpiar el flotador agitando suavemente el aspirador En caso de ensuciamiento más grave del flotador y de la cesta del flotador, póngase en contacto con un centro de atención al cliente Bosch autorizado.	
	Advertencia de temperatura activada (barra de estado (2) se ilumina en rojo)	Acumulador (31) o motor sobrecalentado	Desconecte el aspirador, retire el acumulador, deje que el acumulador y el aspirador se enfríen

Problema	Causa	Remedio
Alarma de corriente de aire activada (indicador de alarma de corriente de aire (1) parpadea en amarillo)		Siga las instrucciones en el correspondiente capítulo (ver "Alarma de corriente de aire", Página 50).
No se deja activar la limpieza manual del filtro.		Póngase en contacto con un centro de atención al cliente Bosch autorizado.
Descarga electrostática	Disipación de carga electrostática interrumpida	<p>Preste atención a que la manguera de aspiración (20) esté siempre en contacto con el suelo durante el funcionamiento.</p> <p>Compruebe el correcto contacto del resorte (51) con el soporte de bolsas (33).</p> <p>Si es necesario, repare la fijación del soporte de bolsas (ver "Reparación de la fijación del soporte de bolsas (ver figura R)", Página 52).</p>

Servicio técnico y atención al cliente

El servicio técnico le asesorará en las consultas que pueda Ud. tener sobre la reparación y mantenimiento de su producto, así como sobre piezas de recambio. Las representaciones gráficas tridimensionales e informaciones de repuestos se encuentran también bajo: www.bosch-pt.com

El equipo asesor de aplicaciones de Bosch le ayuda gustosamente en caso de preguntas sobre nuestros productos y sus accesorios.

Para cualquier consulta o pedido de piezas de repuesto es imprescindible indicar el n° de artículo de 10 dígitos que figura en la placa de características del producto.

España

Robert Bosch España S.L.U.
Departamento de ventas Herramientas Eléctricas
C/Hermanos García Noblejas, 19
28037 Madrid

Para efectuar su pedido online de recambios o pedir la recogida para la reparación de su máquina, entre en la página www.herramientasbosch.net.

Tel. Asesoramiento al cliente: 902 531 553
Fax: 902 531554

México

Robert Bosch, S. de R.L. de C.V.
Calle Robert Bosch No. 405
C.P. 50071 Zona Industrial, Toluca – Estado de México
Tel.: (52) 55 528430-62
Tel.: 800 6271286
www.boschherramientas.com.mx

Direcciones de servicio adicionales se encuentran bajo:

www.bosch-pt.com/serviceaddresses

Transporte

Los acumuladores de iones de litio recomendados están sujetos a los requerimientos de la ley de mercancías peligrosas. Los acumuladores pueden ser transportados por carretera por el usuario sin más imposiciones.

En el envío por terceros (p. ej., transporte aéreo o por agencia de transportes) deberán considerarse las exigencias especiales en cuanto a su embalaje e identificación. En este caso deberá recurrirse a los servicios de un experto en mercancías peligrosas al preparar la pieza para su envío.

Únicamente envíe acumuladores si su carcasa no está dañada. Si los contactos no van protegidos cúbralos con cinta adhesiva y embale el acumulador de manera que éste no se pueda mover dentro del embalaje. Observe también las prescripciones adicionales que pudieran existir al respecto en su país.

Eliminación



El aspirador, los acumuladores, los accesorios y los embalajes deberán someterse a un proceso de recuperación que respete el medio ambiente.



¡No arroje el aspirador, los acumuladores o las pilas a la basura!

Sólo para los países de la UE:

De acuerdo con la directiva europea 2012/19/UE sobre aparatos eléctricos y electrónicos de desecho y su realización en la legislación nacional y la directiva europea 2006/66/CE, los aspiradores que ya no son aptos para su uso y respectivamente los acumuladores/las pilas defectuosos o vacíos deberán ser recogidos por separado y reciclados de manera respetuosa con el medio ambiente.

En el caso de una eliminación inadecuada, los aparatos eléctricos y electrónicos pueden tener efectos nocivos para el medio ambiente y la salud humana debido a la posible presencia de sustancias peligrosas.

Acumuladores/pilas:

Iones de Litio:

Por favor, observe las indicaciones en el apartado Transporte (ver "Transporte", Página 53).

Informaciones adicionales para México

La operación de este equipo está sujeta a las siguientes dos condiciones

1. Es posible que este equipo o dispositivo no cause interferencia perjudicial.
2. Este equipo o dispositivo debe aceptar cualquier interferencia. Incluyendo la que pueda causar su operación no deseada.

NOM

El símbolo es solamente válido, si también se encuentra sobre la placa de características del producto/fabricado.

Português

Instruções de segurança para aspiradores



Leia todas as instruções de segurança e instruções. A inobservância das instruções de segurança e das instruções pode causar choque elétrico, incêndio e/ou ferimentos

graves.

Guarde bem todas as advertências e instruções para futura referência.

- ▶ **Este aspirador não se destina a ser utilizado por crianças e pessoas com capacidades físicas, sensoriais ou mentais reduzidas ou com experiência e conhecimentos insuficientes.** Caso contrário há perigo de operação errada e ferimentos.

- ▶ **Vigie as crianças.** Desta forma garante que nenhuma criança brinca com o aspirador.

- ▶ **Respeite todas as normas de segurança para as substâncias a aspirar.**

⚠ AVISO Nunca aspire substâncias que contenham asbesto. Asbesto é considerado como sendo cancerígeno.

⚠ AVISO Use o aspirador apenas se tiver recebido informações suficientes para o uso, para os materiais a aspirar e para a

eliminação segura dos mesmos. Uma instrução cuidadosa reduz as operações erradas e lesões.

⚠ AVISO O aspirador é apropriado para aspirar substâncias secas e, através de medidas apropriadas, também para aspirar líquidos. A entrada de líquidos aumenta o risco de choque elétrico.

- ▶ **Com o aspirador não devem ser aspirados líquidos inflamáveis ou explosivos, como por exemplo gasolina, óleo, álcool, solventes. Não aspire pós quentes, ardentes ou explosivos. Não opere o aspirador em áreas com risco de explosão.** Os pós, os vapores ou os líquidos podem inflamar ou explodir.

⚠ AVISO Desligue imediatamente o aspirador assim que sair espuma ou água e esvazie o recipiente. Caso contrário, é possível que o aspirador seja danificado.

- ▶ **ATENÇÃO! O aspirador só deve ser armazenado em recintos fechados.**

- ▶ **ATENÇÃO! Limpe o cesto flutuador regularmente limpando a sujidade externa com um pano húmido. Limpe o flutuador agitando suavemente o aspirador.**

Para sujidade mais resistente que não pode ser removida desta forma, contacte o serviço de reparação Bosch Professional. Não remova o cesto flutuador, caso contrário podem entrar impurezas mais grossas na turbina e danificar o aspirador.

- ▶ **Assegurar uma boa ventilação no local de trabalho.**

- ▶ **Antes da colocação em funcionamento, controle o estado impecável da mangueira de aspiração. Deixe a mangueira de aspiração montada no aspirador para não sair inadvertidamente pó.** Caso contrário, poderá inalar o pó.

- ▶ **Mande reparar o aspirador por pessoas qualificadas com peças de substituição originais.** Desta forma é assegurada a segurança do aspirador.

- ▶ **Se o aspirador tiver sido utilizado em áreas com substâncias prejudiciais para a saúde, então aspire, limpe ou vede o exterior do aspirador antes de o retirar da área de perigo.** Todas as peças do aspirador são consideradas contaminadas e tem de assegurar com medidas adequadas que as substâncias prejudiciais para a saúde não se podem espalhar.

⚠ AVISO O aspirador contém pó prejudicial para a saúde. Mande executar os processos de esvaziamento e manutenção, incluindo a eliminação do recipiente coletor do pó, exclusivamente por técnicos especializados. É necessário um equipamento de proteção adequado. Não use o aspirador sem o sistema de filtro completo e bem colocado. Caso contrário estará a pôr em risco a sua saúde.

- ▶ **Não limpe o aspirador com um jato de água direto.** A infiltração de água na parte superior do aspirador aumenta o risco de um choque elétrico.

- ▶ **Não altere nem abra o acumulador.** Há perigo de haver um curto-circuito.

- ▶ **Em caso de danos e de utilização incorreta da bateria, podem escapar vapores. A bateria pode incendiar-se ou explodir.** Areje o espaço e procure assistência médica no caso de apresentar queixas. É possível que os vapores irriteem as vias respiratórias.
- ▶ **No caso de utilização incorreta ou bateria danificada pode vaziar líquido inflamável da bateria. Evitar o contacto. No caso de um contacto accidental, deverá enxaguar com água. Se o líquido entrar em contacto com os olhos, também deverá consultar um médico.** Líquido que sai da bateria pode levar a irritações da pele ou a queimaduras.
- ▶ **Os objetos afiados como, p. ex., pregos ou chaves de fendas, assim como o efeito de forças externas podem danificar o acumulador.** Podem causar um curto-circuito interno e o acumulador pode ficar queimado, deitar fumo, explodir ou sobreaquecer.
- ▶ **Manter o acumulador que não está sendo utilizado afastado de cliques, moedas, chaves, parafusos ou outros pequenos objetos metálicos que possam causar um curto-circuito dos contactos.** Um curto-circuito entre os contactos do acumulador pode ter como consequência queimaduras ou fogo.
- ▶ **Utilize a bateria apenas em produtos do fabricante.** Só assim é que a bateria é protegida contra sobrecarga perigosa.
- ▶ **Só carregar baterias em carregadores recomendados pelo fabricante.** Há perigo de incêndio se um carregador, apropriado para um determinado tipo de baterias, for utilizado para carregar baterias de outros tipos.



Proteger a bateria contra calor, p. ex. também contra uma permanente radiação solar, fogo, sujidade, água e humidade. Há risco de explosão ou de um curto-circuito.



- ▶ **Desligue o aspirador assim que sair pó e esvazie o recipiente.** Caso contrário, é possível que o aspirador seja danificado.
- ▶ **Não utilize o aspirador como assento.** O aspirador pode ser danificado.
- ▶ **Não trabalhe com o aspirador, se o estiver a usar com o cinto de transporte.** Pode ficar enrolado no cinto de transporte durante a aspiração e cair.
- ▶ **Utilize o cinto de transporte exclusivamente em combinação com o aspirador.**
- ▶ **As crianças não podem efetuar a limpeza e a manutenção do aspirador sem vigilância.**

A marca verbal **Bluetooth®** como também os símbolos (logótipos) são marcas registadas e propriedade da **Bluetooth SIG, Inc.** Qualquer utilização desta marca verbal/símbolos pela **Robert Bosch Power Tools GmbH** é efetuada mediante licença.

Símbolos

Os seguintes símbolos podem ser importantes para a utilização do seu aspirador. Os símbolos e os seus significados devem ser memorizados. A correta interpretação dos símbolos ajuda-o a utilizar o aspirador melhor e com mais segurança.

Símbolos e seus significados



AVISO! Leia todas as instruções de segurança e instruções. A inobservância das instruções de segurança e das instruções pode causar choque elétrico, incêndio e/ou ferimentos graves.



Aspirador da classe de pó M segundo IEC/EN 60335-2-69 para **aspirar a seco** pós prejudiciais para a saúde com valor limite de exposição $\geq 0,1 \text{ mg/m}^3$



AVISO! O aspirador contém pó prejudicial para a saúde. Mande executar os processos de esvaziamento e manutenção, incluindo a eliminação do recipiente coletor do pó, exclusivamente por técnicos especializados. É necessário um equipamento de proteção adequado. Não use o aspirador sem o sistema de filtro completo e bem colocado. Caso contrário estará a pôr em risco a sua saúde.



Função de arranque automático
Aspiração do pó que se forma de ferramentas elétricas em funcionamento, ligadas através de um módulo transmissor **GCT ...**; o aspirador liga-se automaticamente e desliga-se de forma retardada.



Desligar



Aspirar
Aspirar pó depositado

Descrição do produto e do serviço

Respeite as figuras na parte da frente do manual de instruções.

Utilização adequada

O aspirador destina-se a detetar, aspirar, transportar e separar aparas de madeira, assim como pó seco não inflamável, líquidos não inflamáveis e uma mistura de água e ar. O aspirador foi testado contra pó e corresponde à classe de pó M. É adequado para as elevadas exigências na

utilização profissional, p. ex. nas artes e ofícios, na indústria e nas oficinas.

Os aspiradores da classe de pó M segundo IEC/EN 60335-2-69 destinam-se apenas a aspirar pós não prejudiciais para a saúde com um valor limite de exposição $\geq 0,1 \text{ mg/m}^3$.

Use o aspirador carregador apenas se souber avaliar e usar todas as funções sem limitações e se tiver recebido instruções suficientes sobre as mesmas.

Componentes ilustrados

A numeração dos componentes ilustrados refere-se à apresentação do aspirador na página de esquemas.

- (1) Indicação de alarme de fluxo de ar (interface de utilizador)
- (2) Barra de estado (interface de utilizador)
- (3) Indicador do nível de carga da bateria (interface de utilizador)
- (4) Indicação da função de arranque automático (interface de utilizador)
- (5) Tecla de emparelhamento (interface de utilizador)
- (6) Interface de utilizador
- (7) Suporte para acessórios
- (8) Sistema de retenção para suporte para acessórios
- (9) Tira de tração
- (10) Fixação da mangueira
- (11) Tampão de fecho para a conexão de aspiração
- (12) Recipiente
- (13) Fecho para o lado superior do aspirador
- (14) Interruptor de ligar/desligar
- (15) Parte superior do aspirador
- (16) Pega de transporte
- (17) Olhais de fixação
- (18) Tampa do compartimento para da bateria
- (19) Tecla de desbloqueio da tampa do compartimento da bateria
- (20) Mangueira de aspiração
- (21) Adaptador de aspiração
- (22) Bico dobrado
- (23) Adaptador SDS Clean para furar^{a)}
- (24) Escova
- (25) Bocal para juntas curto
- (26) Bocal para juntas comprido^{a)}
- (27) Bocal para chão estreito^{a)}
- (28) Bocal para chão largo^{a)}
- (29) Tubo de aspiração^{a)}
- (30) Compartimento para a bateria
- (31) Bateria^{a)}
- (32) Filtro principal
- (33) Suporte do saco

- (34) Cesto do flutuador
- (35) Suporte do filtro
- (36) Saco de plástico
- (37) Botão de pressão
- (38) Cinto de transporte
- (39) Módulo transmissor GCT ...^{a)}
- (40) Indicador de estado do módulo transmissor^{a)}
- (41) Botão iniciar/parar do módulo transmissor^{a)}
- (42) Abertura de ar complementar do adaptador de aspiração
- (43) Engates para suporte do saco
- (44) Flutuador
- (45) Rolo
- (46) Encaixe do rolo
- (47) Bocal de mangueira
- (48) Manga de vedação na extremidade da mangueira do lado do aspirador
- (49) Anel de retenção
- (50) Manga de vedação na extremidade da mangueira ferramenta elétrica/bico
- (51) Mola para descarga eletrostática

a) Este acessório não faz parte do material a fornecer padrão.

Dados técnicos

Aspirador universal sem fio	GAS 18V-12 MC	
Número de produto	3 601 JK2 0..	
Tensão	V	18
Potência nominal absorvida	W	400
Capacidade do depósito (bruto)	l	12
Volume líquido (seco)	l	8
Volume líquido (líquido)	l	6
Vácuo máx. ^{A)}		
- Aspirador ^{B)}	mbar hPa	140 140
- Turbina	mbar hPa	170 170
Fluxo máx. ^{A)}		
- Aspirador ^{B)}	l/s m ³ /h	23 82,8
- Turbina	l/s m ³ /h	30 108
Duração de funcionamento por carga da bateria	min/Ah	2,5
Classe de pó		M
Peso	kg	7,0-8,7 ^{C)}
Tipo de proteção		IPX4
Temperatura ambiente recomendada durante o carregamento	°C	0 ... +35

Aspirador universal sem fio		GAS 18V-12 MC	
Temperatura ambiente admissível em funcionamento ^{D)} e durante o armazenamento	°C	-20 ... +50	
Baterias compatíveis		GBA 18V... ProCORE 18V...	
Baterias recomendadas para capacidade máxima		ProCORE 18V... ≥ 8 Ah	
Carregadores recomendados		GAL 18... GAX 18... GAL 36...	
Transferência de dados			
Bluetooth®		Bluetooth® 4.2 (Low Energy) ^{E)}	
Faixa de frequência de operação	MHz	2402-2480	
Potência máx. de transmissão	mW	< 1	
Distância do sinal	s	8	
Alcance máximo do sinal ^{F)}	m	30	

A) Medido a 20-25 °C com bateria **ProCORE18V 8.0Ah**.

B) medido com mangueira de aspiração **(20)** e bico curvo **(22)**

C) dependendo da bateria utilizada

D) Potência limitada com temperaturas <0 °C

E) Os aparelhos terminais móveis têm de ser compatíveis com os aparelhos Low Energy *Bluetooth*® (versão 4.2) e suportar o Generic Access Profile (GAP).

F) O raio de ação pode variar substancialmente em função das condições externas, incluindo do aparelho recetor utilizado. Dentro de recintos fechados e através de barreiras metálicas (p.ex. paredes, prateleiras, malas, etc.) o raio de ação do *Bluetooth*® pode ser claramente menor.

Os valores podem variar em função do produto e estar sujeitos a condições de aplicação e do meio ambiente. Para mais informações consulte www.bosch-professional.com/wac.

Informação sobre ruídos/vibrações

Os valores de emissão de ruído foram determinados de acordo com **EN 60335-2-69**.

O nível de pressão sonora avaliado como A do aspirador é normalmente **79 dB(A)**. Incerteza K = **2 dB**. O nível sonoro durante os trabalhos pode ultrapassar os valores indicados.

Utilizar proteção auditiva!

Valores totais de vibração a_{h} (soma dos vetores das três direções) e incerteza K determinada segundo

EN 60335-2-69:

$a_{\text{h}} < 2,5 \text{ m/s}^2$, K = $1,5 \text{ m/s}^2$.

Bateria

Bosch vende aspiradores sem fio também sem bateria.

Pode consultar na embalagem se está incluída uma bateria no volume de fornecimento do seu aspirador.

Carregar a bateria

► **Utilize apenas os carregadores listados nos dados técnicos.** Só estes carregadores são apropriados para as baterias de íões de lítio utilizadas para o seu aspirador.

Nota: devido a normas de transporte internacionais, as baterias de lítio são fornecidas parcialmente carregadas. Para assegurar a completa potência da bateria, a bateria deverá ser carregada completamente antes da primeira utilização.

Colocar e retirar a bateria (ver figura A)

► **Não coloque a bateria com violência.** A bateria está construída de forma a só poder ser encaixada no aspirador na posição certa.

► Mantenha o compartimento da bateria e o alojamento da bateria sempre limpos e secos para trabalhar de forma segura.

- Pressione a tecla de desbloqueio **(19)** para abrir a tampa do compartimento da bateria **(18)**.
- Coloque a bateria **(31)** no respetivo alojamento **(30)**, ela tem de encaixar de forma audível (clac).
- Para retirar a bateria **(31)** pressione a tecla de desbloqueio na bateria e retire-a do respetivo alojamento **(30)**.
- Feche a tampa do compartimento da bateria **(18)**.

Nota: devido ao sistema de limpeza do filtro, o fecho da tampa do compartimento da bateria requer um esforço elevado.

Indicador do nível de carga da bateria

Com a bateria colocada pode visualizar o nível de carga da bateria na interface de utilizador **(6)**, com a bateria retirada visualiza na própria bateria.

Indicador do nível de carga da bateria no aspirador

Depois de ligar o aspirador, acendem-se os 5 LEDs verdes do indicador do nível de carga da bateria **(3)** individualmente na interface de utilizador de forma ascendente e descendente. A seguir os LEDs indicam o nível de carga da bateria **(31)**.

Indicador do nível de carga da bateria na bateria

Se a bateria for retirada do aspirador, é possível visualizar o nível de carga através dos LEDs verdes no indicador do nível de carga da bateria.

Prima a tecla para o indicador do nível de carga da bateria ou para visualizar o nível de carga.

Se, depois de premir a tecla para o indicador do nível de carga da bateria, não se acender qualquer LED, a bateria tem defeito e tem de ser substituída.

Nota: Nem todos os tipos de bateria dispõem de um indicador do nível de carga de bateria.

Tipo de bateria GBA 18V...

LEDs	Capacidade
Luz permanente 3 × verde	60–100 %
Luz permanente 2 × verde	30–60 %
Luz permanente 1 × verde	5–30 %
Luz intermitente 1 × verde	0–5 %

Tipo de bateria ProCORE18V...

LEDs	Capacidade
Luz permanente 5 × verde	80–100 %
Luz permanente 4 × verde	60–80 %
Luz permanente 3 × verde	40–60 %
Luz permanente 2 × verde	20–40 %
Luz permanente 1 × verde	5–20 %
Luz intermitente 1 × verde	0–5 %

Indicações sobre o manuseio ideal da bateria

Proteger a bateria contra humidade e água.

Armazene a bateria apenas na faixa de temperatura de –20 °C a 50 °C. Por exemplo, não deixe a bateria dentro do automóvel no verão.

Limpar de vez em quando as aberturas de ventilação da bateria com um pincel macio, limpo e seco.

Um tempo de funcionamento reduzido após o carregamento indica que a bateria está gasta e que deve ser substituída.

Observe as indicações sobre a eliminação de forma ecológica.

Montagem

- **Retire o acumulador antes de efetuar trabalhos de limpeza ou manutenção, ajustes no aparelho, troca de acessórios ou de armazenar o aspirador.** Esta medida de prevenção evita um arranque inadvertido do aspirador.

Colocar filtro principal (ver figura B)

O filtro principal (32) é um filtro de pregas HEPA com uma potência de filtro extra elevada para a limpeza do ar de sopra.

- Abra os fechos (13) e retire a parte superior do aspirador (15).

Nota: antes de retirar e pousar a parte superior do aspirador (15), assegure que as hastes do suporte do saco (33) não ficam dobradas nem se partem.

- Vire o filtro principal (32) sobre o cesto do flutuador (34) e rode-o até ao batente no sentido de rotação  no suporte do filtro (35).
- Coloque a parte superior do filtro (15) e feche os fechos (13).

Nota: Certifique-se de que o filtro está sempre corretamente montado. Isto aplica-se especialmente quando aspira pó nocivo.

Colocar/retirar o saco de plástico (aspirar a seco) (ver figura C)

Nota: antes de retirar e pousar a parte superior do aspirador (15), assegure que as hastes do suporte do saco (33) não ficam dobradas nem se partem.

Abra os dois fechos (13) e retire a parte superior do aspirador (15).

Para aspirar a seco, coloque um saco de plástico (36) no recipiente (12).

Coloque o saco de plástico (36) com a abertura de enchimento para cima no recipiente (12) .

Certifique-se de que o saco de plástico (36) fica totalmente encostado às paredes interiores do recipiente (12) .

Dobre o restante saco de plástico (36) sobre o rebordo do recipiente (12).

Coloque novamente a parte superior do aspirador (15)  e feche o aspirador com os fechos (13).

- **Certifique-se de que o aspirador está sempre bem fechado.**

Nota: ao colocar a parte superior do aspirador (15), assegure que com as hastes do suporte do saco (33) não perfura o saco de plástico (36).

Feche o saco de plástico, **antes** de o retirar. Para o efeito, retire a fita branca do saco de plástico, mantenha a parte de cima do saco unida e utilize a fita para atar o saco.

Montar o suporte para o acessório de aspiração

Insira o suporte para o acessório de aspiração (7) no encaixe previsto para o efeito.

Bloqueie o suporte para o acessório de aspiração (7), rodando o sistema de retenção para o suporte do acessório (8) no sentido horário.

Montar/fixar a mangueira de aspiração**Montar a mangueira de aspiração (ver figura D)**

Retire o tampão de fecho (11) do encaixe da mangueira (10).

Insira a mangueira de aspiração (20) na respetiva fixação da mangueira (10) e rode-a para a direita até ao batente.

- **Feche sempre a conexão de aspiração com o tampão de fecho quando retira a mangueira de aspiração.**

Deste modo evita a saída de pó.

Fixar a mangueira de aspiração no aspirador (ver figura E)

Enrole a mangueira de aspiração (20) montada à volta do aspirador. Retire a tira de tração (9) para baixo e enganche-a em uma das 3 ranhuras acessíveis de um total de 15.

Montar acessórios de aspiração

A mangueira de aspiração (20) está equipada com um sistema de clipe, com o qual podem ser conectados acessórios de aspiração (adaptador de aspiração (21), bico dobrado (22)).

Montar adaptador de aspiração ou bico dobrado (ver figura F)

Insira o adaptador de aspiração (21) ou o bico dobrado (22) na mangueira de aspiração (20), até os dois botões de pressão (37) da mangueira de aspiração engatarem de forma audível.

Para desmontar, pressione os botões de pressão (37) para dentro e separe os componentes.

Montar bocais e tubos

Insira os tubos de aspiração (29) bem um no outro e depois no bico curvo (22).

Insira um bocal para chão (27)/(28), um bocal para juntas (25)/(26) ou a escova (24) no tubo de aspiração (29) ou no bico curvo (22).

Cinto de transporte

Fixar o cinto de transporte (ver figura G)

- ▶ O cinto de transporte só é indicado para o transporte e fixação do aspirador!

Encaixe o mosquetão do cinto de transporte (38) nos Olhais de fixação (17) do aspirador.

Pendurar o aspirador com cinto de transporte (ver figura H)

Pendure o aspirador apenas em objetos que consigam suportar o peso do aspirador de forma segura.

Coloque o cinto de transporte (38) montado no aspirador sobre um objeto na horizontal (por exemplo uma barra) ou puxe a extremidade superior da alça através de um gancho ou um olhal. Encaixe o mosquetão central do cinto de transporte no olhal de fixação central (17) da pega de transporte (16).

Utilizar o cinto de transporte como alça tiracolo (ver figura I)

Pode utilizar o cinto de transporte como alça tiracolo.

Pendure o cinto de transporte montado no aspirador no ombro. No processo, observe a posição de transporte correta indicada na figura I.

Funcionamento

- ▶ Retire o acumulador antes de efetuar trabalhos de limpeza ou manutenção, ajustes no aparelho, troca de

acessórios ou de armazenar o aspirador. Esta medida de prevenção evita um arranque inadvertido do aspirador.

Ao operar o aspirador, certifique-se de que os rolos de fixação existentes no aspirador estão bloqueados para evitar que o aspirador role inadvertidamente. Antes da operação, teste o funcionamento dos rolos com a respetiva base.

Colocação em funcionamento

- ▶ Informe-se a respeito das regras/leis vigentes no seu país, para o manuseio de pós nocivos à saúde.

O aspirador pode ser usado para aspirar os seguintes materiais:

- pós não prejudiciais para a saúde com um valor limite de exposição $\geq 0,1 \text{ mg/m}^3$

O aspirador não deve ser utilizado em recintos com perigo de explosão.

- ▶ **Assegure um ambiente de trabalho seguro.**
- ▶ **Mantenha o raio de ação limpo e arrumado para evitar o perigo de tropeçar.**
- ▶ **Antes de aspirar, certifique-se de que a tampa do compartimento de baterias está bem fechada.**

Nota: para o cumprimento seguro da classe de poeiras M e para uma duração de utilização máxima, são recomendadas baterias ProCORE com uma capacidade de 8 Ah ou 12 Ah.

Para garantir uma potência de aspiração ideal, tem de desenrolar sempre completamente a mangueira de aspiração (20).

- ▶ **Certifique-se de que o aspirador está sempre bem fechado.**
- ▶ **Utilize apenas filtros não danificados (sem fissuras, sem furos etc.). Substitua imediatamente um filtro danificado.**

Ligar/desligar

Para **ligar** o aspirador, rode o interruptor de ligar/desligar (14) para a posição 1.

Para **ligar a função de arranque automático** rode o interruptor de ligar/desligar (14) para a posição . A indicação da função de arranque automático (4) acende-se. O aspirador pode ser iniciado automaticamente, quando se encontra ligado a uma ferramenta elétrica através do módulo transmissor GCT



Para **desligar** o aspirador, rode o interruptor de ligar/desligar (14) para a posição 0.

Interface de utilizador

A interface de utilizador (6) serve:

- para indicar o estado do aspirador
- para estabelecer ligação com um módulo transmissor GCT ... (39)
- para estabelecer ligação com um aparelho terminal móvel

Indicadores de estado

Barra de estado	Indicação da função de arranque automático ^{A)}	Indicação de alarme de fluxo de ar	Significado
			
Verde	-	-	O aspirador está ligado e operacional.
Verde	Verde	-	O aspirador está operacional e ligado a um módulo transmissor.
Amarelo	-	-	Bateria quase vazia
Amarelo	Amarelo	-	Nenhum módulo transmissor encontrado
Amarelo	-	Amarelo intermitente	Alarme de fluxo de ar
Vermelho	-	-	Bateria descarregada, proteção contra rearmar involuntário ativada ou alarme de temperatura para aspirador ou bateria
Pisca lentamente a azul	Pisca lentamente a azul	-	A ligação com o módulo transmissor é restabelecida automaticamente depois de a função de arranque automático ter sido ligada.
Pisca rapidamente a azul	1 × intermitente a azul	-	A ligação ao módulo transmissor é procurada e restabelecida.
Acende a azul (2 s)	Acende a azul (2 s)	-	Ligação ao módulo transmissor estabelecida com êxito
Pisca lentamente a azul	-	-	A ligação com o aparelho terminal móvel é restabelecida automaticamente ou é efetuada a transferência de dados do aparelho terminal móvel.
Pisca rapidamente a azul	-	-	A ligação ao aparelho terminal móvel é procurada e restabelecida.
Acende a azul (3 s)	-	-	Ligação ao aparelho terminal móvel estabelecida com êxito
4 × intermitente a azul (intervalo de 1,5 s)	-	-	O reset é iniciado.

A) A indicação da função de arranque automático **(4)** só acende quando o interruptor de ligar/desligar **(14)** se encontra na posição .

Estabelecer ligação com o módulo transmissor (acessório) (ver figura J)

Para poder utilizar a função de arranque automático, o aspirador tem de estar ligado através de *Bluetooth*® a um módulo transmissor **GCT ... (39)**.

Para o efeito, o aspirador e o módulo transmissor têm de estar próximos.

Se o interruptor de ligar/desligar **(14)** do aspirador for rodado para a posição , o aspirador inicia automaticamente a procura por um módulo transmissor **GCT ...**. A barra de estado **(2)** e a indicação da função de arranque automático **(4)** piscam lentamente a azul.

Reconexão com um módulo transmissor conhecido:

Se o aspirador já estiver ligado a um módulo transmissor **GCT ...** e se este estiver operacional e dentro do alcance, a ligação a este módulo transmissor é restabelecida automaticamente.

Restabelecimento de uma ligação (primeira ligação ou ligação a outro módulo transmissor):

- Pressione a tecla de emparelhamento **(5)** no aspirador até que a barra de estado **(2)** pisque rapidamente a azul.
- Pressione **em tempo hábil** o botão iniciar/parar **(41)** no módulo transmissor **(39)** até que o indicador de estado **(40)** no módulo transmissor pisque 2 vezes a azul.

Estabelecimento da ligação bem-sucedido:

- A barra de estado **(2)** e a indicação da função de arranque automático **(4)** no aspirador acendem a verde.
- O indicador de estado **(40)** no módulo transmissor pisca 1 vez a verde.

Estabelecimento da ligação impossível (após vários minutos):

- A barra de estado **(2)** e a indicação da função de arranque automático **(4)** no aspirador acendem a amarelo.
- O indicador de estado **(40)** no módulo transmissor acende a vermelho.

Ao desligar o aspirador, a ligação com o módulo transmissor **GCT ...** é guardada. Após nova ligação, o aspirador tente restabelecer automaticamente a ligação com o mesmo módulo transmissor.

Funções Connectivity

Dentro das funções de conectividade, é possível transferir dados por *Bluetooth®* entre o aspirador e determinados aparelhos terminais móveis.

Pré-requisitos do sistema

Aparelho terminal móvel (Tablet, Smartphone)	Android 6.0 (e superior) iOS 11 (e superior)
--	---

Para usar as funções Connectivity, tem de instalar primeiro a – aplicação específica – em função do aparelho terminal.

Descarregue a aplicação através de uma App-Store correspondente (Apple App Store, Google Play Store).

Nota: é necessária uma conta de utilizador na respetiva App-Store.

Nome da aplicação	iOS/Android
Bosch Toolbox	

Depois seleccione a aplicação no submenu **MyTools** ou **Connectivity**. O mostrador do aparelho terminal móvel mostra todos os passos seguintes para a ligação do aspirador ao aparelho terminal.

O estabelecimento da ligação entre o aspirador e o aparelho terminal é iniciado através da aplicação. Se a barra de estado **(2)** piscar rapidamente a azul no aspirador, então confirme o estabelecimento da ligação pressionando a tecla de emparelhamento **(5)**. Depois de o estabelecimento da ligação ter sido bem-sucedido, a barra de estado **(2)** acende durante 3 s a azul.

Depois de ter sido estabelecida uma ligação ao aparelho terminal móvel e de ter sido dada autorização, estão disponíveis as seguintes funções:

- Registo e personalização
- Verificação do estado, emissão de mensagens de aviso
- Informações gerais e ajustes
- Gestão
- Ajustar o tempo de inércia para a função de arranque automático
- Atualização do software Connectivity no aspirador

Repor para as definições de fábrica (reset)

Se necessário, pode repor as definições guardadas (tempo de inércia, ligações ao módulo transmissor e aparelho terminal móvel), bem como as mensagens de erro. Para o efeito, pressione a tecla de emparelhamento **(5)** até que a barra de estado **(2)** pisque 4 vezes a azul num intervalo de 1,5 s.

O reset também pode ser iniciado através da aplicação **Bosch Toolbox**.

Aspirar a seco

► O aspirador não pode ser usado sem filtro.

Para aspirar a seco, o filtro principal **(32)** tem de estar seco e um saco de plástico **(36)** tem de ser colocado (ver "Colocar/retirar o saco de plástico (aspirar a seco) (ver figura C)", Página 58).

Aspiração do pó que se forma de ferramentas elétricas em funcionamento (ver figura K)

► Deve haver uma taxa de permuta de ar suficiente no recinto, quando o ar de descarga retorna ao recinto. Observe as respetivas diretivas nacionais.

Ligue o bocal de aspiração da ferramenta elétrica e da mangueira de aspiração **(20)** diretamente ou através do adaptador de aspiração **(21)** (ver "Montar adaptador de aspiração ou bico dobrado (ver figura F)", Página 59).

Nota sobre a utilização do adaptador de aspiração: ao trabalhar com ferramentas elétricas, cuja alimentação de ar na mangueira de aspiração seja reduzida (p ex. serras verticais, lixadeiras, etc.), tem de ser aberta a abertura de ar complementar **(42)** do adaptador de aspiração **(21)**. Desta forma é melhorado o rendimento total do aspirador e da ferramenta elétrica. Para tal, rode o anel sobre a saída de ar complementar **(42)**, até obter a abertura máxima.

Para a aspiração de pó ao furar, pode utilizar o adaptador SDS Clean **(23)**. Para o efeito, observe o respetivo manual de instruções.

Com a **função de arranque automático** pode ligar e desligar o aspirador automaticamente com a ferramenta elétrica com a ajuda do módulo transmissor **(39)**:

- Rode o interruptor de ligar/desligar **(14)** para a posição . O acender da indicação da função de arranque automático **(4)** sinaliza que a função está ligada.
- Ligue o aspirador ao módulo transmissor (ver "Estabelecer ligação com o módulo transmissor (acessório) (ver figura J)", Página 60). Para montar o módulo transmissor **(39)** na ferramenta elétrica, observe o manual de instruções do módulo transmissor.
- Para **ligar** o aspirador, ligue a ferramenta elétrica conectada. O aspirador inicia-se automaticamente.

► Depois de ligar a ferramenta elétrica, certifique-se de que o aspirador iniciou.

- Para **desligar** o aspirador, desligue a ferramenta elétrica. A aspiração é terminada após o tempo de inércia definido. Durante o tempo de inércia são aspiradas poeiras restantes da mangueira de aspiração. Pode definir o tempo de inércia através da aplicação **Bosch Toolbox**.

Alarme de fluxo de ar

O alarme de fluxo de ar é acionado automaticamente assim que o fluxo de ar não alcançar o valor mínimo estabelecido pela norma. No caso de alarme de fluxo de ar, a indicação de fluxo de ar **(1)** pisca a amarelo e a barra de estado **(2)** acende a amarelo.

Desligue o aspirador e elimine a causa do alarme.

Verifique se o alarme de fluxo de ar persiste após cada passo ligando o aspirador. Se for este o caso, desligue o aspirador e execute a medida seguinte. Proceda da seguinte forma:

- Verifique se o fluxo de ar é suficiente através da ferramenta elétrica conectada.
Abra completamente a abertura de ar complementar (42) do adaptador de aspiração (21) ou a abertura de ar complementar da ferramenta elétrica.
- Verifique o nível de carga da sua bateria.
Se a bateria estiver fraca, carregue ou substitua a bateria.
- Verifique o saco de plástico (36).
Se estiver cheio, substitua-o.
- Separe a mangueira de aspiração (20) do aspirador.
Se o alarme de fluxo de ar terminar com esta ação, verifique a mangueira de aspiração (20) quanto a dobras e elimine os resíduos de aspiração na mangueira ou no bocal montado.
- Ative a limpeza manual do filtro (ver "Limpeza manual do filtro", Página 62).
- Limpe o filtro principal (32) (ver "Limpar/substituir filtro", Página 63).
- Substitua o filtro principal (32).

Se todas as medidas não tiverem tido sucesso, contacte um posto de assistência técnica autorizado **Bosch**.

Limpeza manual do filtro

► Efetue a limpeza do filtro apenas com o aspirador desligado e a turbina parada.

O mais tardar, quando o poder de aspiração já não for suficiente, tem de ser ativada a limpeza do filtro.

O intervalo para a limpeza do filtro depende do tipo e da quantidade de pó. Se for utilizado regularmente, a máxima potência de transporte é mantida por mais tempo.

Para a limpeza do filtro, abra e feche a tampa do compartimento da bateria (18). Deste modo, o filtro começa a vibrar. Abrir e fechar repetidamente (até 3×) reforça a limpeza.



Através deste código QR encontra um vídeo sobre a limpeza manual do filtro.

Descarga eletrostática

Ao aspirar, forma-se carga eletrostática, através da fricção do pó na mangueira e nos acessórios de aspiração, que pode ser perceptível na forma de descarga eletrostática (dependente das influências ambientais e da sensibilidade do corpo).

Este aspirador está equipado de série com uma mangueira de aspiração (20) condutiva. Esta mangueira de aspiração (20) está ligada eletricamente através do encaixe da mangueira (10) ao suporte do saco (33). Deste modo é possibilitada uma descarga eletrostática, mediante o contacto da mangueira de aspiração (20) com o solo.

Aspirar em molhado

- **Com o aspirador não devem ser aspirados líquidos inflamáveis ou explosivos, como por exemplo gasolina, óleo, álcool, solventes. Não aspire pós quentes, ardentes ou explosivos. Não opere o aspirador em áreas com risco de explosão.** Os pós, os vapores ou os líquidos podem inflamar ou explodir.
- **O aspirador não pode ser usado sem filtro.**

Nota: antes de retirar e pousar a parte superior do aspirador (15), assegure que as hastes do suporte do saco (33) não ficam dobradas nem se partem.

Antes de aspirar em molhado (ver figura L)

Esvazie o recipiente (12) e retire o saco de plástico (36). Pressione os engates (43) ⓐ e retire o suporte do saco (33) ⓑ.

Durante e após cada aspiração em molhado

O aspirador está equipado com um flutuador (44). Se for atingida a altura de enchimento máxima, a aspiração para. Esvazie então o recipiente (12).

Nota: se o recipiente (12) não for esvaziado atempadamente, também o filtro principal (32) se enche com líquido. Neste caso, retire o filtro principal (32) e esvazie-o também (ver "Limpar/substituir filtro", Página 63).

Para evitar a formação de bolor, retire a parte superior do aspirador (15) e o filtro principal (32) após o fim do trabalho, e deixe que ambos sequem bem.

Manutenção e assistência técnica

Manutenção e limpeza

- **Retire o acumulador antes de efetuar trabalhos de limpeza ou manutenção, ajuste no aparelho, troca de acessórios ou de armazenar o aspirador.** Esta medida de prevenção evita um arranque inadvertido do aspirador.
- **Manter o aspirador e as aberturas de ventilação sempre limpas, para trabalhar bem e de forma segura.**
- **Use uma máscara de proteção durante a manutenção e limpeza do aspirador.**

De tempos a tempos, limpe a carcaça do aspirador com um pano húmido.

Limpe os contactos de carga sujos com um pano seco.

- **Não limpe o aspirador com ar comprimido.** O filtro ou outros componentes podem ficar danificados.

No mínimo uma vez por ano deve ser realizado um controlo técnico de pó, pelo fabricante ou por uma pessoa devidamente instruída (p. ex. verificar se há danos no filtro, controlar a estanqueidade do aspirador e o bom funcionamento dos dispositivos de controlo).

Limpeza e manutenção após a aspiração de substâncias prejudiciais à saúde

- Considere todas as peças que possam ter entrado em contacto com substâncias prejudiciais à saúde como contaminadas.
- aspire, limpe ou vede minuciosamente o exterior do aspirador antes de o retirar da área com substâncias prejudiciais à saúde.
- Limpe, desmonte e faça a manutenção do aspirador apenas se não representar perigo para si e para outras pessoas. Use equipamento de proteção individual durante a manutenção e limpeza. Efetue os trabalhos num espaço bem ventilado.
- Limpe primeiro o exterior do aspirador antes de o desmontar.
- Elimine todas as peças do aspirador que não possam ser limpas satisfatoriamente em sacos impermeáveis. No processo, observe os regulamentos aplicáveis para a eliminação desses resíduos.
- Limpe a área de manutenção após a conclusão dos trabalhos.

Limpar o recipiente

Lave o recipiente (12) de tempos a tempos com um detergente convencional não abrasivo e depois deixe-o secar.

Limpar/substituir filtro

O poder de aspiração depende do estado do filtro. Por isso, limpe-o com regularidade.

Substitua imediatamente um filtro danificado.

- Abra os fechos (13) e retire a parte superior do aspirador (15).
- Agarre o filtro principal (32) pela peça terminal (não pelas lamelas). Rode-o até ao batente no sentido de rotação  e retire-o (ver figura M).
- Secar o filtro:
 - Sacuda o filtro principal (32) sobre um caixote de lixo apropriado. Tenha atenção para não danificar as lamelas do filtro.
 - Para obter o máximo poder de aspiração, escove as lamelas do filtro principal com uma escova macia.
 - ou
 - Filtro molhado:
 - Lave o filtro principal (32) sob água corrente e depois deixe-o secar bem.
 - ou
 - Substitua o filtro principal (32) danificado.

- Vire o filtro principal (32) sobre o cesto do flutuador (34) e rode-o até ao batente no sentido de rotação  no suporte do filtro (35) (ver figura B).
- Coloque novamente a parte superior do filtro (15) e feche os fechos (13).
 - Certifique-se de que os fechos engatam corretamente.

Substituir os rolos (ver figura N)

Utilize apenas rolos segundo a norma EN 12529 (diâmetro do pino de fixação 11 mm).

► Verifique se os travões dos rolos estão funcionais, antes de utilizar o aspirador.





Utilize os travões se não pretender mover o aspirador.

Reparar a mangueira de aspiração



Pode encurtar uma mangueira de aspiração (20) defeituosa e, de seguida, continuar a utilizá-la.

► Utilize luvas ao reparar a mangueira. Existe perigo de ferimentos.

Reparar a mangueira de aspiração do lado do aspirador (ver figuras O-P):

- Solte o anel de retenção (49) do bocal da mangueira (47), pressionando as linguetas de retenção para dentro com uma chave de parafusos.
- Puxe o anel de retenção (49) atrás do local defeituoso .
- Desenrosque a manga de vedação (48) .
- Corte a mangueira de aspiração (20) atrás do local defeituoso (ver figura P).
- Enrosque novamente a manga de vedação (48) .
- Empurre a extremidade da mangueira de aspiração para o bocal da mangueira (47) .
- Empurre o anel de retenção (49) no bocal da mangueira (47), até que engate de forma audível .

Reparar a mangueira de aspiração do lado da ferramenta elétrica/bico (ver figura Q):

- Desenrosque a manga de vedação (50) .
- Corte a mangueira de aspiração (20) atrás do local defeituoso .
- Enrosque novamente a manga de vedação (50) .

Reparar a fixação do suporte do saco (ver figura R)

Se os engates (43) para o suporte do saco (33) estiverem danificados, o suporte do saco também pode ser aparafusado permanentemente à parte superior do aspirador com parafusos comuns de 11 mm de comprimento Phillips P4. Se o suporte do saco (33) tiver contacto com a mola (51), a condutividade para a descarga eletrostática é mantida.

Eliminar falhas

Problema	Causa	Solução
A turbina de aspiração não arranca.	Bateria (31) fraca Proteção contra rearranque involuntário ativada	Carregar ou substituir a bateria Rodar o interruptor de ligar/desligar primeiro para a posição 0, depois para a posição 1

Problema	Causa	Solução
	Interruptor de ligar/desligar (14) na posição  , mas nenhum módulo transmissor GCT ... ligado	Rodar o interruptor de ligar/desligar para a posição 1
A turbina de aspiração desliga-se.	Recipiente (12) cheio	Esvaziar o recipiente
A turbina de aspiração não arranca depois de se esvaziar o recipiente.	Reset necessário	Desligar o aspirador, retirar a bateria (31) , aguardar 5 s, colocar a bateria e ligar o aspirador
O aspirador desliga-se demasiado tarde na função de arranque automático.	Tempo de inércia ajustado para um tempo demasiado longo	Encurtar o tempo de inércia através da aplicação Bosch Toolbox (tempo de inércia mínimo: 6 s)
O poder de aspiração enfraquece.	Caso de plástico (36) cheio	Substituir o saco de plástico
	Bocal de aspiração, tubo de aspiração (29) ou mangueira de aspiração (20) entupidos	Eliminar os entupimentos
	Filtro principal (32) sujo ou defeituoso	Efetuar uma limpeza manual do filtro, limpar ou substituir o filtro principal
	Filtro principal (32) não engatado no suporte do filtro (35)	Engatar corretamente o filtro principal
	Parte superior do aspirador (15) não assenta corretamente	Colocar corretamente a parte superior do aspirador e fechar os fechos (13)
Saída de pó na aspiração a seco	Filtro principal (32) colocado incorretamente	Verificar a montagem correta do filtro principal
	Filtro principal (32) defeituoso	Substituir o filtro principal
Saída de água na aspiração de líquidos	Flutuador (44) bloqueado	Controlar sempre o nível de enchimento e esvaziar atempadamente o recipiente (12)
		Limpar o cesto do flutuador com um pano húmido, limpar o flutuador agitando ligeiramente o aspirador
		No caso de sujidade mais difícil no flutuador e no cesto do flutuador contacte um posto de assistência técnica autorizado Bosch .
Aviso de temperatura ativado (a barra de estado (2) acende a vermelho)	Bateria (31) ou motor sobreaquecido	Desligar o aspirador, retirar a bateria, deixar a bateria e o aspirador alcançarem a temperatura ambiente
Alarme de fluxo de ar ativado (indicação do alarme de fluxo de ar (1) pisca a amarelo)		Siga as instruções no respetivo capítulo (ver "Alarme de fluxo de ar", Página 61).
Não é possível ativar a limpeza manual do filtro.		Contacte um posto de assistência técnica autorizado Bosch .
Descarga eletrostática	Descarga da carga eletrostática interrompida	Certifique-se de que a mangueira de aspiração (20) toca sempre no solo durante a operação.
		Verifique o contacto adequado da mola (51) com o suporte do saco (33) .
		Se necessário, repare a fixação do suporte do saco (ver "Reparar a fixação do suporte do saco (ver figura R)", Página 63).

Serviço pós-venda e aconselhamento

O serviço pós-venda responde às suas perguntas a respeito de serviços de reparação e de manutenção do seu produto,

assim como das peças sobressalentes. Desenhos explodidos e informações acerca das peças sobressalentes também em: www.bosch-pt.com

A nossa equipa de consultores Bosch esclarece com prazer todas as suas dúvidas a respeito dos nossos produtos e acessórios.

Indique para todas as questões e encomendas de peças sobressalentes a referência de 10 dígitos de acordo com a placa de características do produto.

Brasil

Robert Bosch Ltda. – Divisão de Ferramentas Elétricas
Rodovia Anhanguera, Km 98 - Parque Via Norte
13065-900, CP 1195
Campinas, São Paulo
Tel.: 0800 7045 446
www.bosch.com.br/contato

Portugal

Robert Bosch LDA
Avenida Infante D. Henrique
Lotes 2E – 3E
1800 Lisboa
Para efetuar o seu pedido online de peças entre na página
www.ferramentasbosch.com.
Tel.: 21 8500000
Fax: 21 8511096

Encontra outros endereços da assistência técnica em:

www.bosch-pt.com/serviceaddresses

Transporte

As baterias de iões de lítio recomendadas estão sujeitas ao direito de materiais perigosos. As baterias podem ser transportadas na rua pelo utilizador, sem mais obrigações. Na expedição por terceiros (por ex.: transporte aéreo ou expedição), devem ser observadas as especiais exigências quanto à embalagem e à designação. Neste caso é necessário consultar um especialista de materiais perigosos ao preparar a peça a ser trabalhada.

Só enviar baterias se a carcaça não estiver danificada. Colar contactos abertos e embalar a bateria de modo que não possa se movimentar dentro da embalagem. Por favor observe também eventuais diretivas nacionais suplementares.

Eliminação



O aspirador, as baterias, os acessórios e as embalagens devem ser enviados a uma reciclagem ecológica de matéria-prima.



Não deite o aspirador e as baterias/pilhas no lixo doméstico!

Apenas para países da UE:

Conforme a Diretiva Europeia 2012/19/UE relativa aos resíduos de equipamentos elétricos e eletrónicos e a sua implementação na legislação nacional, é necessário recolher separadamente os aspiradores que já não são usados e, de acordo com a Diretiva Europeia 2006/66/CE, as baterias/

pilhas defeituosas e encaminhá-los para uma reciclagem ecológica.

No caso de uma eliminação incorreta, os aparelhos elétricos e eletrónicos antigos podem ter efeitos nocivos ao ambiente e na saúde humana devido à possível presença de substâncias perigosas.

Baterias/pilhas:

Lítio:

Observar as indicações no capítulo Transporte (ver "Transporte", Página 65).

Italiano

Avvertenze di sicurezza per aspiratori



Leggere tutte le avvertenze e disposizioni di sicurezza. La mancata osservanza delle istruzioni e delle avvertenze di sicurezza può essere causa di scosse elettriche, incendi e/o lesioni di grave entità.

Conservare tutte le avvertenze di pericolo e le istruzioni operative per ogni esigenza futura.

► **Questo aspiratore non è concepito per l'utilizzo da parte di bambini e persone con ridotte capacità fisiche, sensoriali o intellettuali né con scarsa esperienza o conoscenza del prodotto.** In caso contrario sussiste il pericolo di un impiego errato e di infortuni.

► **Sorvegliare i bambini.** In questo modo è possibile evitare che i bambini giochino con l'aspiratore.

► **Osservare tutte le norme di sicurezza relative ai materiali da aspirare.**

ATTENZIONE Non aspirare mai sostanze contenenti amianto. L'amianto è considerato cancerogeno.

ATTENZIONE Utilizzare l'aspiratore solamente se sono state fornite sufficienti informazioni in merito all'impiego dello stesso, alle sostanze da aspirare e al sicuro smaltimento di queste ultime. Istruzioni accurate riducono la possibilità di un utilizzo errato e di infortuni.

ATTENZIONE L'aspiratore è adatto per l'aspirazione di sostanze asciutte e, previa

attuazione di misure adeguate, anche per l'aspirazione di fluidi. L'infiltrazione di fluidi aumenta il rischio di folgorazione.

- ▶ **Non utilizzare l'aspiratore per aspirare liquidi infiammabili o esplosivi quali, ad esempio, benzina, olio, alcool, solventi. Non aspirare polveri calde, incandescenti o esplosive. Non utilizzare l'aspiratore in locali esposti al rischio di esplosioni.** Le polveri, i vapori oppure i liquidi possono infiammarsi o esplodere.

⚠ ATTENZIONE Spegnerne immediatamente l'aspiratore in caso di fuoriuscita di schiuma o acqua e svuotare il recipiente. In caso contrario, l'aspiratore potrebbe venire danneggiato.

- ▶ **ATTENZIONE! L'aspiratore può essere riposto esclusivamente in ambienti interni.**
 - ▶ **ATTENZIONE! Pulire regolarmente il cestello del galleggiante eliminando lo sporco esterno con un panno umido. Pulire il galleggiante scuotendo delicatamente l'aspiratore.** In caso di sporcizia più ostinata che non si riesce a rimuovere mediante questa operazione, rivolgersi al Servizio riparazione Bosch Professional. Non rimuovere il cestello del galleggiante, perché altrimenti le impurità più grossolane potrebbero penetrare nella turbina e danneggiare l'aspiratore.
 - ▶ **Provvedere ad una buona aerazione del posto di lavoro.**
 - ▶ **Prima della messa in funzione, verificare che il tubo flessibile di aspirazione si trovi in perfette condizioni. Lasciare il tubo di aspirazione montato sull'aspiratore, in modo da evitare che inavvertitamente fuoriesca della polvere.** In caso contrario è possibile inalare polvere.
 - ▶ **Far riparare l'aspiratore esclusivamente da personale tecnico qualificato ed utilizzando ricambi originali.** In tale maniera potrà essere salvaguardata la sicurezza dell'aspirapolvere.
 - ▶ **Se l'aspiratore è stato utilizzato in aree con sostanze pericolose per la salute, prima di rimuoverlo dall'area pericolosa, aspirare, pulire o sigillare l'esterno dell'apparecchio.** Tutte le parti dell'aspiratore sono considerate contaminate ed è necessario adottare misure adeguate per garantire che le sostanze pericolose non si diffondano.
- ⚠ ATTENZIONE** L'aspiratore contiene polvere nociva per la salute. Affidare l'esecuzione di interventi di manutenzione e svuotamento dell'utensile, incluso lo smaltimento del contenitore per la raccolta polvere, solamente a personale tecnico. È necessario un apposito equipaggiamento di protezione. Non mettere in funzione l'aspiratore senza il relativo sistema di filtraggio completo e accuratamente inserito. In caso contrario, la salute verrebbe messa a rischio.
- ▶ **Non pulire l'aspiratore utilizzando un getto d'acqua diretto.** La penetrazione di acqua nella parte superiore dell'aspiratore aumenta il rischio di una scossa elettrica.

- ▶ **Non modificare né aprire la batteria.** Vi è il rischio di cortocircuito.
 - ▶ **In caso di danni o di utilizzo improprio della batteria, vi è rischio di fuoriuscita di vapori. La batteria può incendiarsi o esplodere.** Far entrare aria fresca nell'ambiente e contattare un medico in caso di malessere. I vapori possono irritare le vie respiratorie.
 - ▶ **In caso d'impiego errato o di batteria danneggiata, vi è rischio di fuoriuscita di liquido infiammabile dalla batteria. Evitare il contatto con il liquido. In caso di contatto accidentale, risciacquare accuratamente con acqua. Rivolgersi immediatamente ad un medico, qualora il liquido entri in contatto con gli occhi.** Il liquido fuoriuscito dalla batteria potrebbe causare irritazioni cutanee o ustioni.
 - ▶ **Qualora si utilizzino oggetti appuntiti, come ad es. chiodi o cacciaviti, oppure se si esercita forza dall'esterno, la batteria potrebbe danneggiarsi.** Potrebbe verificarsi un cortocircuito interno e la batteria potrebbe incendiarsi, emettere fumo, esplodere o surriscaldarsi.
 - ▶ **Non avvicinare batterie non utilizzate a fermagli, monete, chiavi, chiodi, viti, né ad altri piccoli oggetti metallici che potrebbero provocare l'esclusione dei contatti.** Un eventuale corto circuito fra i contatti della batteria potrebbe causare ustioni o incendi.
 - ▶ **Utilizzare la batteria solo con articoli del produttore.** Soltanto in questo modo la batteria verrà protetta da pericoli sovraccarichi.
 - ▶ **Caricare le batterie esclusivamente con caricabatterie consigliati dal produttore.** Se un dispositivo di ricarica adatto per un determinato tipo di batterie viene impiegato con batterie differenti, vi è rischio d'incendio.
- Proteggere la batteria dal calore, ad esempio anche da irradiazione solare continua, fuoco, sporcizia, acqua ed umidità.** Sussiste il pericolo di esplosioni e cortocircuito.
- ▶ **In caso di fuoriuscita di polvere, spegnere l'aspiratore e svuotare il recipiente.** In caso contrario, l'aspiratore potrebbe danneggiarsi.
 - ▶ **Non utilizzare l'aspiratore come supporto per sedersi.** È possibile danneggiare l'aspiratore.
 - ▶ **Non azionare l'aspiratore quando lo si trasporta con la cinghia di trasporto.** Durante l'aspirazione si potrebbe rimanere impigliati con la cinghia di trasporto e cadere.
 - ▶ **Utilizzare la cinghia di trasporto esclusivamente in combinazione con l'aspiratore.**
 - ▶ **I bambini non devono eseguire la pulizia e la manutenzione del ventilatore senza la sorveglianza da parte di un adulto.**

Il marchio denominativo *Bluetooth®*, così come i simboli grafici (loghi), sono marchi di fabbrica registrati e sono proprietà di Bluetooth SIG, Inc. Qualsiasi utilizzo di tali marchi/loghi da parte di Robert Bosch Power Tools GmbH è concesso in licenza.

Simboli

I seguenti simboli possono risultare utili per l'impiego dell'aspiratore. Si prega di tenere a mente i simboli e i relativi significati. Un'interpretazione corretta dei simboli contribuisce ad utilizzare meglio ed in modo più sicuro l'aspiratore.

Simboli e relativi significati



ATTENZIONE! Leggere tutte le avvertenze di sicurezza e le istruzioni. La mancata osservanza delle avvertenze di sicurezza e delle istruzioni può causare folgorazioni, incendi e/o lesioni gravi.



Aspiratore della classe di polveri M secondo IEC/EN 60335-2-69, per **aspirazione a secco** di polveri nocive per la salute con valore limite di esposizione $\geq 0,1 \text{ mg/m}^3$



ATTENZIONE! L'aspiratore contiene polvere nociva per la salute. Affidare gli interventi di manutenzione e svuotamento dell'utensile, incluso lo smaltimento del contenitore per la raccolta polvere, esclusivamente a tecnici specializzati. È necessario un apposito equipaggiamento di protezione. Non mettere in funzione l'aspiratore senza il relativo sistema di filtraggio completo e accuratamente inserito. In caso contrario, la salute verrebbe messa a rischio.



Funzione di avvio automatico
Aspirazione delle polveri sollevate da elettroattrezzi in funzione connessi tramite un modulo trasmettitore **GCT ...**; l'aspiratore si spegnerà automaticamente, per poi riaccendersi dopo un certo lasso di tempo.



Spegnimento



Aspirazione
Raccolta di polveri depositate

Descrizione del prodotto e caratteristiche

Si prega di osservare le immagini nella prima parte delle istruzioni per l'uso.

Utilizzo conforme

L'aspiratore è destinato alla raccolta, all'aspirazione, al convogliamento e alla separazione di trucioli legnosi, nonché di polveri asciutte non infiammabili, di liquidi non infiammabili e di miscele acqua-aria. L'aspiratore è stato controllato sotto

il profilo della tecnica di aspirazione polveri e corrisponde alla classe di polveri M. L'utensile è idoneo agli impieghi più gravosi in ambito professionale, ad esempio nell'artigianato, nell'industria e nelle officine.

Gli aspiratori della classe di polveri M secondo IEC/EN 60335-2-69 andranno impiegati esclusivamente per la raccolta e l'aspirazione di polveri nocive per la salute con valore limite di esposizione $\geq 0,1 \text{ mg/m}^3$.

Utilizzare l'aspiratore esclusivamente se sono state completamente valutate tutte le funzioni e possono essere effettuate senza limitazioni oppure sono state mantenute le relative istruzioni.

Componenti illustrati

La numerazione dei componenti illustrati si riferisce alla rappresentazione dell'aspiratore sulle pagine con rappresentazione grafica.

- (1) Indicatore allarme flusso d'aria (interfaccia di comando)
- (2) Barra di stato (interfaccia di comando)
- (3) Indicatore del livello di carica della batteria (interfaccia di comando)
- (4) Indicatore funzione di avvio automatico (interfaccia di comando)
- (5) Tasto Pairing (interfaccia di comando)
- (6) Interfaccia di comando
- (7) Supporto per accessorio
- (8) Bloccaggio per supporto accessorio
- (9) Nastro a trazione
- (10) Attacco per tubo flessibile
- (11) Tappo di chiusura per raccordo di aspirazione
- (12) Contenitore
- (13) Chiusura per la parte superiore dell'aspiratore
- (14) Interruttore di avvio/arresto
- (15) Parte superiore dell'aspiratore
- (16) Impugnatura di trasporto
- (17) Occhielli di fissaggio
- (18) Coperchio scomparto batteria
- (19) Tasto di sbloccaggio coperchio scomparto batteria
- (20) Tubo flessibile di aspirazione
- (21) Adattatore di aspirazione
- (22) Bocchetta curva
- (23) Adattatore SDS Clean per foratura^{a)}
- (24) Spazzola
- (25) Bocchetta a fessura lunga, versione corta
- (26) Bocchetta a fessura lunga, versione lunga^{a)}
- (27) Bocchetta per pavimento, versione stretta^{a)}
- (28) Bocchetta per pavimento, versione larga^{a)}
- (29) Tubo di aspirazione^{a)}
- (30) Vano batteria

- (31) Batteria^{a)}
- (32) Filtro principale
- (33) Supporto per sacchetto
- (34) Bicchieri del galleggiante
- (35) Portafiltro
- (36) Sacca in plastica
- (37) Pulsante
- (38) Cinghia di trasporto
- (39) Modulo trasmettitore **GCT ...**^{a)}
- (40) Indicatore di stato modulo trasmettitore^{a)}
- (41) Tasto di accensione/spengimento modulo trasmettitore^{a)}
- (42) Apertura per l'aria di scarico dell'adattatore di aspirazione
- (43) Fermi del supporto per sacchetto
- (44) Galleggiante
- (45) Rotella
- (46) Alloggiamento rotella
- (47) Attacco tubo flessibile
- (48) Manicotto di tenuta all'estremità del tubo flessibile lato aspiratore
- (49) Anello di bloccaggio
- (50) Manicotto di tenuta all'estremità del tubo flessibile lato elettrotensile/bocchetta
- (51) Molla per dissipazione elettrostatica

a) **Questo accessorio non fa parte della dotazione standard.**

Dati tecnici

Aspiratore a umido/ a secco a batteria		GAS 18V-12 MC	
Codice prodotto		3 601 JK2 0..	
Tensione	V		18
Potenza assorbita nominale	W		400
Capacità del serbatoio (lorda)	l		12
Capacità netta (materiale secco)	l		8
Capacità netta (liquido)	l		6
Depressione max. ^{A)}			
– Aspiratore ^{B)}	mbar hPa	140 140	
– Turbina	mbar hPa	170 170	
Portata max. ^{A)}			
– Aspiratore ^{B)}	l/s m ³ /h	23 82,8	
– Turbina	l/s m ³ /h	30 108	
Autonomia per ciascuna carica della batteria	min/Ah		2,5

Aspiratore a umido/ a secco a batteria		GAS 18V-12 MC	
Classe di polveri			M
Peso	kg	7,0–8,7 ^{C)}	
Grado di protezione			IPX4
Temperatura ambiente consigliata in fase di ricarica	°C	0 ... +35	
Temperatura ambiente consentita durante il funzionamento ^{D)} e per lo stoccaggio	°C	-20 ... +50	
Batterie compatibili			GBA 18V... ProCORE18V...
Batterie raccomandate per la massima potenza			ProCORE18V... ≥ 8 Ah
Caricabatteria consigliati			GAL 18... GAX 18... GAL 36...

Trasferimento dati

Bluetooth®		Bluetooth® 4.2 (Low Energy) ^{E)}
Campo di frequenza di esercizio	MHz	2402–2480
Potenza di trasmissione max.	mW	< 1
Distanza del segnale	s	8
Raggio d'azione max. del segnale ^{F)}	m	30

A) Misurazione a 20–25 °C con batteria **ProCORE18V 8.0Ah**.

B) Valori misurati con tubo flessibile di aspirazione (20) e bocchetta curva (22)

C) in funzione della batteria utilizzata

D) prestazioni ridotte in caso di temperature < 0 °C

E) I dispositivi mobili dovranno essere compatibili con dispositivi Bluetooth® Low Energy (versione 4.2) e dovranno supportare il Generic Access Profile (GAP).

F) In base alle condizioni esterne, incluso il tipo di ricevitore utilizzato, il raggio d'azione può variare notevolmente. All'interno di ambienti chiusi e in presenza di barriere metalliche (ad es. pareti, scaffali, valigette ecc.), il raggio d'azione del Bluetooth® può risultare molto inferiore.

I valori possono variare a seconda del prodotto ed essere soggetti a condizioni di impiego e ambientali. Per maggiori informazioni, consultare il sito www.bosch-professional.com/wac.

Informazioni su rumorosità e vibrazioni

Valori di emissione acustica rilevati conformemente a **EN 60335-2-69**.

Il livello di pressione acustica ponderato A dell'aspiratore è tipicamente di **79 dB(A)**. Grado d'incertezza K = **2 dB**. Il livello di rumorosità durante il lavoro può superare i valori indicati. **Indossare protezioni acustiche!**

Valori di oscillazione totali a_h (somma vettoriale delle tre direzioni) e grado d'incertezza K rilevati conformemente a **EN 60335-2-69**:

a_h < 2,5 m/s², K = 1,5 m/s².

Batteria

Bosch vende aspiratori a batteria anche senza batteria. Per sapere se nella dotazione dell'aspiratore è compresa una batteria, leggere quanto riportato sulla confezione.

Ricarica della batteria

► **Utilizzare esclusivamente i caricabatterie indicati nei dati tecnici.** Soltanto tali tipi di caricabatterie sono adatti alle batterie al litio utilizzate nell'aspiratore.

Avvertenza: a causa delle norme internazionali per il trasporto, le batterie al litio vengono fornite parzialmente cariche. Per assicurare la piena potenza della batteria, ricaricarla completamente prima dell'impiego iniziale.

Introduzione e rimozione della batteria (vedere fig. A)

- **Non esercitare forza nell'introdurre la batteria.** La batteria è realizzata in modo da poter essere innestata nell'aspiratore soltanto se posizionata correttamente.
- Per poter lavorare a regola d'arte e in sicurezza, mantenere sempre asciutti e puliti lo scomparto batteria e il vano batteria.
 - Premere il tasto di sbloccaggio (19) per aprire il coperchio scomparto batteria (18).
 - Introdurre la batteria (31) spingendola nel relativo vano (30) sino a farla scattare udibilmente in posizione.
 - Per prelevare la batteria (31), premere il tasto di sbloccaggio sulla batteria stessa ed estrarla dal relativo vano (30).
 - Richiudere il coperchio scomparto batteria (18).

Avvertenza: Il sistema di pulizia del filtro comporta un maggiore sforzo per chiudere il coperchio scomparto batteria.

Indicatore del livello di carica della batteria



A batteria introdotta, il livello di carica della batteria sarà visibile sull'interfaccia di comando (6); a batteria prelevata, sulla batteria stessa.

Indicatore del livello di carica della batteria sull'aspiratore

Una volta acceso l'aspiratore, i 5 LED verdi dell'indicatore del livello di carica della batteria (3) sull'interfaccia di comando si accenderanno singolarmente, secondo uno schema crescente e decrescente, dopodiché indicheranno il livello di carica della batteria (31).

Indicatore del livello di carica della batteria sulla batteria

Quando la batteria viene rimossa dall'aspiratore, è possibile visualizzare il livello di carica mediante i LED verdi dell'apposito indicatore sulla batteria stessa.

Per visualizzare il livello di carica, premere il tasto  oppure  dell'apposito indicatore.

Se, premendo il tasto dell'indicatore livello di carica della batteria, non si accende alcun LED, la batteria è difettosa e deve essere sostituita.

Avvertenza: non tutti i tipi di batteria dispongono di un indicatore del livello di carica.

Tipo di batteria GBA 18V...



LED	Autonomia
Luce fissa, 3 LED verdi	60-100 %
Luce fissa, 2 LED verdi	30-60 %
Luce fissa, 1 LED verde	5-30 %
Luce lampeggiante, 1 LED verde	0-5 %

Tipo di batteria ProCORE18V...



LED	Autonomia
Luce fissa, 5 LED verde	80-100 %
Luce fissa, 4 LED verde	60-80 %
Luce fissa, 3 LED verdi	40-60 %
Luce fissa, 2 LED verdi	20-40 %
Luce fissa, 1 LED verde	5-20 %
Luce lampeggiante, 1 LED verde	0-5 %

Avvertenze per l'impiego ottimale della batteria

Proteggere la batteria ricaricabile da umidità ed acqua.

Conservare la batteria esclusivamente nel campo di temperatura fra -20 °C e 50 °C. Non lasciare la batteria all'interno dell'auto, ad es. nel periodo estivo.

Pulire di tanto in tanto le fessure di ventilazione della batteria ricaricabile con un pennello morbido, pulito ed asciutto.

Una sensibile riduzione della durata del funzionamento dopo l'operazione di ricarica sta ad indicare che la batteria ricaricabile dovrà essere sostituita.

Attenersi alle indicazioni relative allo smaltimento.

Montaggio

- **Rimuovere la batteria prima di effettuare interventi di manutenzione o di pulizia sull'aspiratore, di effettuare regolazioni sull'utensile, di sostituire elementi accessori o prima di riporre l'aspiratore.** Con tale precauzione, si eviterà che l'aspiratore possa avviarsi accidentalmente.

Introduzione del filtro principale (vedere fig. B)

Il filtro principale (32) è un filtro piegheettato HEPA dalle prestazioni particolarmente elevate, concepito per l'aria di soffiaggio.

- Aprire le chiusure (13) e prelevare la parte superiore dell'aspiratore (15).

Avvertenza: Nel prelevare e nel deporre la parte superiore dell'aspiratore (15), accertarsi che le asticelle del supporto per sacchetto (33) non vengano piegate o non si spezzino.

- Applicare il filtro principale (32) sul bicchiere del galleggiante (34) e ruotarlo fino a battuta nel senso di rotazione  nel supporto filtro (35).
- Applicare la parte superiore dell'aspiratore (15) e richiudere le chiusure (13).

Avvertenza: Accertarsi che il filtro sia sempre montato correttamente. Ciò vale in particolare se si aspira polvere nociva.

Introduzione/rimozione della sacca in plastica (aspirazione a secco) (vedere fig. C)

Avvertenza: Nel prelevare e nel deporre la parte superiore dell'aspiratore (15), accertarsi che le asticelle del supporto per sacchetto (33) non vengano piegate o non si spezzino.

Aprire le due chiusure (13) e prelevare la parte superiore dell'aspiratore (15).

Per l'aspirazione a secco, introdurre una sacca in plastica (36) nel contenitore (12).

Inserire la sacca in plastica (36), con l'apertura di riempimento rivolta in alto, nel contenitore (12) .

Assicurarsi che la sacca in plastica (36) poggi completamente sulle pareti interne del contenitore (12) .

Battere il residuo della sacca in plastica (36) sul bordo del contenitore (12).

Riapplicare la parte superiore dell'aspiratore (15)  e richiudere l'aspiratore con le chiusure (13).

► Accertarsi che l'aspiratore sia sempre ben chiuso.

Avvertenza: Nell'applicare la parte superiore dell'aspiratore (15), accertarsi che le asticelle del supporto per sacchetto (33) non forino la sacca in plastica (36).

Chiudere la sacca in plastica prima di prelevarla. A tale scopo, estrarre il nastro bianco dalla sacca in plastica, tenere assieme la sacca in alto e utilizzare il nastro per annodarla.

Montaggio del supporto per accessorio di aspirazione

Innestare il supporto per l'accessorio di aspirazione (7) nell'apposito attacco.

Bloccare il supporto per l'accessorio di aspirazione (7) ruotando il bloccaggio per supporto accessorio (8) in senso orario.

Montaggio/fissaggio del tubo flessibile di aspirazione

Montaggio del tubo flessibile di aspirazione (vedere fig. D)

Estrarre il tappo di chiusura (11) dall'attacco per tubo flessibile (10).

Innestare il tubo flessibile di aspirazione (20) sul relativo attacco (10) e ruotarlo in senso orario fino a battuta.

- **Chiudere sempre il raccordo di aspirazione con il tappo di chiusura, quando si preleva il tubo flessibile di aspirazione.** In tale modo si eviterà che possa fuoriuscire polvere.

Fissaggio del tubo flessibile di aspirazione sull'aspiratore (vedere fig. E)

Avvolgere il tubo flessibile di aspirazione (20) montato attorno all'aspiratore. Tirare il nastro a trazione (9) verso il basso ed agganciarlo in uno dei 3 intagli accessibili sui 15 totali.

Montaggio dell'accessorio di aspirazione

Il tubo flessibile di aspirazione (20) è dotato di un sistema a fermaglio, che consente di collegare l'accessorio di aspirazione (adattatore di aspirazione (21), bocchetta curva (22)).

Montaggio dell'adattatore di aspirazione o della bocchetta curva (vedere fig. F)

Innestare l'adattatore di aspirazione (21), oppure la bocchetta curva (22), sul tubo flessibile di aspirazione (20), sino a far scattare udibilmente in posizione i due pulsanti (37) del tubo flessibile di aspirazione.

Per eseguire lo smontaggio, premere i pulsanti (37) verso l'interno e separare i componenti.

Montaggio delle bocchette e dei tubi

All'occorrenza, innestare saldamente i tubi di aspirazione (29) l'uno all'interno dell'altro e quindi innestarli saldamente sulla bocchetta curva (22).

Innestare saldamente una bocchetta per pavimento (27)/(28), una bocchetta a fessura lunga (25)/(26), oppure la spazzola (24), sul tubo di aspirazione (29), oppure sulla bocchetta curva (22).

Cinghia di trasporto

Fissaggio della cinghia di trasporto (vedere fig. G)

- **La cinghia di trasporto è idonea esclusivamente per il trasporto e il fissaggio dell'aspiratore!**

Innestare i ganci a moschettone della cinghia di trasporto (38) negli occhielli di fissaggio (17) dell'aspiratore.

Aggancio dell'aspiratore con la cinghia di trasporto (vedere fig. H)

Agganciare l'aspiratore esclusivamente ad oggetti che possano trasportare in sicurezza il peso dell'aspiratore pieno.

Collocare la cinghia di trasporto (38) montata sull'aspiratore sopra un oggetto orizzontale (ad es. una barra), oppure tirare l'estremità superiore del cappio con un gancio o un occhiello. Far innestare a scatto il gancio a moschettone centrale della cinghia di trasporto nell'occhiello di fissaggio centrale (17) dell'impugnatura di trasporto (16).

Utilizzo della cinghia di trasporto come tracolla (vedere fig. I)

È possibile utilizzare la cinghia di trasporto come tracolla.

Appendere la cinghia di trasporto montata sull'aspiratore sopra una spalla. Durante tale fase, accertarsi della corretta posizione di trasporto, illustrata in fig. 1.

Utilizzo

► **Rimuovere la batteria prima di effettuare interventi di manutenzione o di pulizia sull'aspiratore, di effettuare regolazioni sull'utensile, di sostituire elementi accessori o prima di riporre l'aspiratore.** Con tale precauzione, si eviterà che l'aspiratore possa avviarsi accidentalmente.

Durante l'utilizzo dell'aspiratore, accertarsi che le rotelle di bloccaggio dell'aspiratore siano bloccate, per proteggere l'aspiratore da spostamenti accidentali. Prima dell'utilizzo, verificare il funzionamento delle rotelle sulla superficie di fondo prevista.

Messa in funzione

► **Informarsi riguardo a regolamenti e leggi in vigore nel proprio Paese riguardo al trattamento di polveri nocive per la salute.**

L'aspiratore può essere impiegato per l'aspirazione e l'assorbimento dei seguenti materiali:

- Polveri con valore limite di esposizione $\geq 0,1 \text{ mg/m}^3$

In linea generale, l'aspiratore non deve essere impiegato in ambienti a rischio di esplosione.

► **Accertarsi che l'ambiente di lavoro sia sicuro.**

► **Per evitare rischi d'inciampo, mantenere pulita e sgombra l'area di lavoro.**

► **Prima di procedere all'aspirazione, accertarsi che il coperchio scomparto batteria sia saldamente chiuso.**

Avvertenza: Per una sicura conformità alla classe di polveri M e per ottenere la massima autonomia, si consiglia di utilizzare batterie ProCORE da 8 Ah o 12 Ah di capacità.

Per garantire una capacità di aspirazione ottimale, il tubo flessibile di aspirazione (20) andrà sempre completamente srotolato.

► **Accertarsi che l'aspiratore sia sempre ben chiuso.**

► **Utilizzare esclusivamente un filtro integro (privo di screpolature, di fori ecc.). Sostituire immediatamente il filtro, qualora sia danneggiato.**

Avvio/arresto

Per **accendere** l'aspiratore, ruotare l'interruttore di avvio/arresto (14) in posizione 1.

Per **attivare la funzione di avvio automatico**, ruotare l'interruttore di avvio/arresto (14) in posizione . L'indicatore funzione di avvio automatico (4) si accenderà. L'aspiratore potrà essere avviato automaticamente, se sarà connesso ad un elettro utensile tramite modulo trasmettitore GCT ...



Per **spegnere** l'aspiratore, ruotare l'interruttore di avvio/arresto (14) in posizione 0.



Interfaccia di comando

L'interfaccia di comando (6) è preposta:

- a indicare lo stato dell'aspiratore
- a stabilire la connessione ad un modulo trasmettitore GCT ... (39)
- a stabilire la connessione a un dispositivo mobile

Indicatori di stato

Barra di stato	Indicatore funzione di avvio automatico ^{A)}	Indicatore allarme flusso d'aria	Significato
			
Verde	–	–	L'aspiratore è acceso e pronto all'uso.
Verde	Verde	–	L'aspiratore è pronto all'uso e connesso ad un modulo trasmettitore.
Giallo	–	–	Batteria quasi scarica
Giallo	Giallo	–	Nessun modulo trasmettitore trovato
Giallo	–	Giallo lampeggiante	Allarme flusso d'aria
Rosso	–	–	Batteria scarica, protezione contro il riavvio accidentale attiva oppure allarme temperatura per aspiratore o batteria
Blu lampeggiante con lampeggio lento	Blu lampeggiante con lampeggio lento	–	La connessione al modulo trasmettitore verrà ripristinata automaticamente, una volta attivata la funzione di avvio automatico.
Blu lampeggiante con lampeggio veloce	Blu lampeggiante 1 x volta	–	La connessione al modulo trasmettitore è in corso di ricerca e verrà ristabilita.
Blu con luce fissa (2 s)	Blu con luce fissa (2 s)	–	La connessione al modulo trasmettitore è stata stabilita correttamente

Barra di stato	Indicatore funzione di avvio automatico ^{A)}	Indicatore allarme flusso d'aria	Significato
			
Blu lampeggiante con lampeggio lento	-	-	La connessione al dispositivo mobile verrà ripristinata automaticamente, oppure è in corso un trasferimento dati dal dispositivo mobile.
Blu lampeggiante con lampeggio veloce	-	-	La connessione al dispositivo mobile è in corso di ricerca e verrà ristabilita.
Blu con luce fissa (3 s)	-	-	La connessione al dispositivo mobile è stata stabilita correttamente
Blu lampeggiante 4× volte (ad intervalli di 1,5 s)	-	-	Il reset verrà avviato.

^{A)} L'indicatore funzione di avvio automatico (4) si accenderà soltanto se l'interruttore di avvio/arresto (14) si troverà in posizione .

Connessione al modulo trasmettitore (accessorio) (vedere fig. J)

Per poter utilizzare la funzione di avvio automatico, l'aspiratore dovrà essere connesso tramite *Bluetooth®* ad un modulo trasmettitore **GCT ... (39)**.

A tale scopo, aspiratore e modulo trasmettitore dovranno trovarsi nelle immediate vicinanze.

Ruotando l'interruttore di avvio/arresto (14) dell'aspiratore in posizione , l'aspiratore avvierà automaticamente la ricerca di un modulo trasmettitore **GCT ...**. La barra di stato (2) e l'indicatore funzione di avvio automatico (4) lampeggeranno lentamente con luce blu.

Riconnessione ad un modulo trasmettitore:

Se l'aspiratore è già stato connesso ad un modulo trasmettitore **GCT ...** e se tale modulo trasmettitore sarà pronto al funzionamento ed entro il raggio d'azione, la connessione a tale modulo trasmettitore verrà ripristinata automaticamente.

Nuova connessione (prima connessione, oppure connessione ad un altro modulo trasmettitore):

- Premere il tasto Pairing (5) sull'aspiratore fino a quando la barra di stato (2) lampeggerà velocemente con luce blu.
- Premere **tempestivamente** il tasto di accensione/spengimento (41) sul modulo trasmettitore (39) fino a quando l'indicatore di stato (40) sul modulo trasmettitore lampeggerà con luce blu per 2 volte.

Connessione stabilita correttamente:

- La barra di stato (2) e l'indicatore funzione di avvio automatico (4) sull'aspiratore si accenderanno con luce verde.
- L'indicatore di stato (40) sul modulo trasmettitore lampeggerà con luce verde per 1 volta.

Impossibile stabilire una connessione (dopo diversi minuti):

- La barra di stato (2) e l'indicatore funzione di avvio automatico (4) sull'aspiratore si accenderanno con luce gialla.

- L'indicatore di stato (40) sul modulo trasmettitore si accenderà con luce rossa.

Allo spegnimento dell'aspiratore, la connessione al modulo trasmettitore **GCT ...** verrà memorizzata. Alla nuova accensione, l'aspiratore tenterà di ristabilire automaticamente la connessione allo stesso modulo trasmettitore.

Funzioni Connectivity

Nell'ambito delle funzioni Connectivity, tramite *Bluetooth®* è possibile trasferire dati fra l'aspiratore e determinati dispositivi mobili.

Requisiti di sistema

Dispositivo mobile Android 6.0 (e versioni successive)
(tablet, smartphone) iOS 11 (e versioni successive)

Per poter utilizzare le funzioni Connectivity, occorrerà dapprima installare l'app specifica per il dispositivo del caso.

L'applicazione è scaricabile dagli App Store (Apple App Store o Google Play Store).

Avvertenza: Tale procedura presuppone l'esistenza di un account utente presso il relativo App Store.

Denominazione app	iOS/Android
Bosch Toolbox	

Selezionare quindi nell'app l'opzione **MyTools** o **Connectivity**. Il display del dispositivo mobile indicherà tutte le ulteriori fasi necessarie per connettere l'aspiratore al dispositivo.

Tramite l'app verrà avviato il tentativo di connessione fra l'aspiratore e il dispositivo. Se la barra di stato (2) sull'aspiratore lampeggia velocemente con luce blu, confermare l'avvenuta connessione premendo il tasto Pairing (5). Stabilita correttamente la connessione, la barra di stato (2) si accenderà per 3 s con luce blu.

Quando sarà stata stabilita la connessione al dispositivo mobile e l'autorizzazione avrà avuto luogo, saranno disponibili le seguenti funzioni:

- Registrazione e personalizzazione

- Controllo stato ed emissione di messaggi di avviso
- Informazioni ed impostazioni generali
- Gestione
- Impostazione del tempo di ritardo funzionamento per la funzione di avvio automatico
- Aggiornamento del software di Connectivity dell'aspiratore

Ripristino delle impostazioni predefinite (reset)

All'occorrenza, le impostazioni memorizzate (tempo di ritardo funzionamento, connessioni al modulo trasmettitore e al dispositivo mobile) e i messaggi di errore memorizzati potranno essere ripristinati. A tale scopo, premere il tasto Pairing (5) fino a quando la barra di stato (2) lampeggerà con luce blu per 4 volte, ad intervalli di 1,5 s.

Il reset si potrà avviare anche tramite l'app **Bosch Toolbox**.

Aspirazione a secco

► L'aspiratore non andrà utilizzato senza filtro.

Per l'aspirazione a secco, il filtro principale (32) dovrà essere asciutto e andrà introdotta una sacca in plastica (36) (vedi «Introduzione/rimozione della sacca in plastica (aspirazione a secco) (vedere fig. C)», Pagina 70).

Aspirazione delle polveri sollevate da elettrodomestici in funzione (vedere fig. K)

► Se l'aria di scarico ritorna nell'ambiente, occorre assicurare un sufficiente indice di ricambio aria nell'ambiente stesso. Attenersi alle prescrizioni nazionali al riguardo.

Collegare l'attacco di aspirazione dell'elettrodomestico e il tubo flessibile di aspirazione (20), direttamente o tramite l'adattatore di aspirazione (21) (vedi «Montaggio dell'adattatore di aspirazione o della bocchetta curva (vedere fig. F)», Pagina 70).

Avvertenza per l'utilizzo dell'adattatore di aspirazione:

Se si impiegano elettrodomestici dal ridotto afflusso d'aria nel tubo flessibile di aspirazione (ad es. seghetti alternativi, levigatrici ecc.), l'apertura per l'aria di scarico (42) dell'adattatore di aspirazione (21) andrà aperta. In tale modo, le prestazioni complessive dell'aspiratore e dell'elettrodomestico risulteranno migliori. A tale scopo, ruotare l'anello sopra l'apertura per l'aria di scarico (42) sino a raggiungere l'apertura massima.

Per l'aspirazione della polvere durante la foratura, si potrà utilizzare l'adattatore SDS Clean (23). A tale riguardo, attenersi alle relative istruzioni d'uso.

La **funzione di avvio automatico** consente, mediante il modulo trasmettitore (39), di accendere e spegnere l'aspiratore automaticamente assieme all'elettrodomestico:

- Ruotare l'interruttore di avvio/arresto (14) in posizione . L'accensione dell'indicatore funzione di avvio automatico (4) segnalerà che la funzione sia attiva.
- Connettere l'aspiratore al modulo trasmettitore (vedi «Connessione al modulo trasmettitore (accessorio) (vedere fig. J)», Pagina 72). Per il montaggio del modulo

trasmettitore (39) sull'elettrodomestico, attenersi alle istruzioni d'uso del modulo trasmettitore.

- Per **accendere** l'aspiratore, accendere l'elettrodomestico connesso. L'aspiratore si avvierà automaticamente.

► Una volta acceso l'elettrodomestico, accertarsi che l'aspiratore sia stato avviato.

- Per **spegnere** l'aspiratore, spegnere l'elettrodomestico. L'aspirazione verrà terminata dopo il tempo di ritardo funzionamento impostato.

Durante il tempo di ritardo funzionamento, le polveri residue verranno aspirate dal tubo flessibile di aspirazione. Il tempo di ritardo funzionamento si potrà definire tramite l'app **Bosch Toolbox**.

Allarme flusso d'aria

L'allarme flusso d'aria verrà attivato automaticamente non appena il flusso d'aria scenderà sotto al valore minimo stabilito della norma. In caso di allarme flusso d'aria, l'indicatore flusso d'aria (1) lampeggerà con luce gialla e la barra di stato (2) si accenderà con luce gialla.

Spegnere l'aspiratore ed eliminare la causa dell'allarme.

Dopo ciascun passaggio, verificare, accendendo l'aspiratore, se l'allarme flusso d'aria persista. In tale caso, spegnere l'aspiratore ed attuare il provvedimento successivo. Procedere nel seguente modo:

- Verificare che vi sia un sufficiente flusso d'aria attraverso l'elettrodomestico collegato.
- Aprire completamente l'apertura per l'aria di scarico (42) dell'adattatore di aspirazione (21), oppure l'apertura per l'aria di scarico dell'elettrodomestico.
- Verificare il livello di carica della batteria.
Se la batteria è quasi scarica, ricaricare o sostituire la batteria.
- Verificare la sacca in plastica (36).
Se è piena, sostituirla.
- Scollegare il tubo flessibile di aspirazione (20) dall'aspiratore.
Se in tale modo l'allarme flusso d'aria termina, verificare se il tubo flessibile di aspirazione (20) presenti piegature ed eliminare eventuali residui di aspirazione nel tubo flessibile o nelle bocchette montate.
- Attivare la pulizia manuale del filtro (vedi «Pulizia manuale del filtro», Pagina 73).
- Pulire il filtro principale (32) (vedi «Pulizia/sostituzione del filtro», Pagina 74).
- Sostituire il filtro principale (32).

Se nessuno dei provvedimenti ha dato buon esito, contattare un Centro Assistenza Clienti autorizzato **Bosch**.

Pulizia manuale del filtro

► Eseguire la pulizia del filtro esclusivamente ad aspiratore spento e a turbina ferma.

Al più tardi quando la capacità di aspirazione non sarà più sufficiente, occorrerà attivare la pulizia del filtro.

La frequenza di pulizia del filtro dipenderà dal tipo e dalla quantità di polvere. Con un impiego regolare, la portata massima verrà mantenuta più a lungo.

Per eseguire la pulizia del filtro, aprire e richiudere il coperchio scomparto batteria (18). In tale modo, il filtro verrà fatto vibrare. Aprendo e richiudendo ripetutamente (fino a 3× volte), si otterrà una pulizia più efficace.



Tramite questo codice QR si accederà a un video sulla pulizia manuale del filtro.

Scarica elettrostatica

Durante l'aspirazione, l'attrito della polvere all'interno del tubo flessibile di aspirazione e del relativo accessorio genera una carica elettrostatica, che si potrà avvertire in forma di scarica elettrostatica (in base agli influssi ambientali e alla sensibilità fisica).

Il presente aspiratore è equipaggiato di serie con un tubo flessibile di aspirazione (20) conduttivo. Tale tubo flessibile di aspirazione (20), tramite l'attacco per tubo flessibile (10), è collegato elettricamente al supporto per sacchetto (33). Ciò consente una scarica elettrostatica, qualora il tubo flessibile di aspirazione (20) entri a contatto con il pavimento.

Aspirazione a umido

► **Non utilizzare l'aspiratore per aspirare liquidi infiammabili o esplosivi quali, ad esempio, benzina, olio, alcool, solventi. Non aspirare polveri calde, incandescenti o esplosive. Non utilizzare l'aspiratore in locali esposti al rischio di esplosioni.** Le polveri, i vapori oppure i liquidi possono infiammarsi o esplodere.

► **L'aspiratore non andrà utilizzato senza filtro.**

Avvertenza: Nel prelevare e nel deporre la parte superiore dell'aspiratore (15), accertarsi che le asticelle del supporto per sacchetto (33) non vengano piegate o non si spezzino.

Prima dell'aspirazione a umido (vedere fig. L)

Svuotare il contenitore (12) e rimuovere la sacca in plastica (36).

Premere sui fermi (43) ① e rimuovere il supporto per sacchetto (33) ②.

Durante e dopo ciascuna aspirazione a umido

L'aspiratore è dotato di un galleggiante (44). Raggiunta l'altezza di riempimento massima, l'aspirazione si arresta. Svuotare quindi il contenitore (12).

Avvertenza: Se il contenitore (12) non viene tempestivamente svuotato, anche il filtro principale (32) si riempirà di liquido. In tale caso, prelevare il filtro principale (32) e svuotarlo a sua volta (vedi «Pulizia/sostituzione del filtro», Pagina 74).

Al termine del lavoro, per prevenire la formazione di muffe, estrarre la parte superiore dell'aspiratore (15) e il filtro principale (32) e lasciare asciugare accuratamente entrambi.

Manutenzione ed assistenza

Manutenzione e pulizia

- **Rimuovere la batteria prima di effettuare interventi di manutenzione o di pulizia sull'aspiratore, di effettuare regolazioni sull'utensile, di sostituire elementi accessori o prima di riporre l'aspiratore.** Con tale precauzione, si eviterà che l'aspiratore possa avviarsi accidentalmente.
- **Per lavorare bene ed in modo sicuro mantenere l'aspiratore e le fessure di aerazione pulite.**
- **Durante gli interventi di manutenzione e pulizia dell'aspiratore, indossare una mascherina antipolvere.**

Pulire occasionalmente il corpo dell'aspiratore con un panno inumidito.

Qualora sui contatti di carica vi sia sporcizia, pulirli con un panno asciutto.

► **Non pulire l'aspiratore con aria compressa.** Il filtro o altri componenti potrebbero venire danneggiati.

Almeno una volta all'anno, l'aspiratore deve essere sottoposto a un controllo tecnico da parte del costruttore o di un tecnico specializzato (ad esempio, verificare che il filtro non sia danneggiato, che l'aspiratore non presenti perdite e che i dispositivi di controllo funzionino perfettamente).

Pulizia e manutenzione dopo l'aspirazione di sostanze nocive

- Le parti che potrebbero essere entrate a contatto con le sostanze nocive vanno considerate tutte come contaminate.
- Aspirare, pulire o sigillare accuratamente l'esterno dell'aspiratore prima di rimuoverlo da un'area contenente sostanze nocive.
- Pulire, smontare e sottoporre a manutenzione l'aspiratore solo se possono essere esclusi pericoli per sé e per gli altri. Durante la manutenzione e la pulizia, indossare i dispositivi di protezione individuale. Eseguire gli interventi in un locale ben areato.
- Pulire innanzitutto l'esterno dell'aspiratore, prima di smontarlo.
- Smaltire tutte le parti dell'aspiratore che non possono essere pulite in maniera sufficiente in sacchetti impermeabili. A tale riguardo, attenersi alle disposizioni vigenti per lo smaltimento di questo tipo di rifiuti.
- Una volta conclusi gli interventi, pulire l'area di manutenzione.

Pulizia del contenitore

Tergere occasionalmente il contenitore (12) con un normale detergente non abrasivo e lasciarlo asciugare.

Pulizia/sostituzione del filtro

La capacità di aspirazione dipende dalle condizioni del filtro. Per tale ragione, il filtro andrà pulito con regolarità.

Sostituire immediatamente il filtro, qualora sia danneggiato.

- Aprire le chiusure **(13)** e prelevare la parte superiore dell'aspiratore **(15)**.
- Afferrare il filtro principale **(32)** sull'elemento di estremità (non sulle lamelle). Ruotarlo fino a battuta nel senso di rotazione  e prelevarlo (vedere fig. **M**).
- Se il filtro è di tipo a secco:
Battere il filtro principale **(32)** sopra un recipiente per rifiuti di tipo idoneo. Prestare attenzione a non danneggiare le lamelle del filtro.
Per ottenere la massima potenza di aspirazione, pulire le lamelle del filtro principale con una spazzola morbida.

Oppure

Se il filtro è di tipo a umido:

Risciacquare il filtro principale **(32)** sotto acqua corrente, quindi lasciarlo asciugare accuratamente.

Oppure

Sostituire il filtro principale **(32)**, qualora sia danneggiato.

- Applicare il filtro principale **(32)** sul bicchiere del galleggiante **(34)** e ruotarlo fino a battuta nel senso di rotazione  nel supporto filtro **(35)** (vedere fig. **B**).
- Riapplicare la parte superiore dell'aspiratore **(15)** e richiudere le chiusure **(13)**.
Accertarsi che le chiusure scattino saldamente in posizione.

Sostituzione delle rotelle (vedere fig. **N**)

Utilizzare esclusivamente rotelle conformi ad EN 12529 (diametro spina di fissaggio 11 mm).

- **Verificare la funzionalità dei freni alle rotelle, prima di utilizzare l'aspiratore.**



Utilizzare gli appositi freni, qualora non si desideri spostare l'aspiratore.

Riparazione del tubo flessibile di aspirazione



Se un tubo flessibile di aspirazione **(20)** è difettoso, è possibile accorciarlo, per poi proseguire ad utilizzarlo.

- **In caso di riparazioni al tubo flessibile, indossare guanti.** Vi è rischio di lesioni.

Per riparare il tubo flessibile di aspirazione sul **lato aspiratore** (vedere figg. **O-P**):

- Scollegare l'anello di bloccaggio **(49)** dall'attacco tubo flessibile **(47)**, premendo i naselli di arresto verso l'interno con un cacciavite.
- Trascinare l'anello di bloccaggio **(49)** dietro il punto difettoso **1**.
- Svitare il manicotto di tenuta **(48)** .
- Tagliare il tubo flessibile di aspirazione **(20)** dietro il punto difettoso (vedere fig. **P**).
- Riavvitare il manicotto di tenuta **(48)** .
- Spingere l'estremità del tubo flessibile di aspirazione nell'attacco tubo flessibile **(47)** .
- Spingere l'anello di bloccaggio **(49)** sull'attacco tubo flessibile **(47)** sino a farlo scattare udibilmente in posizione **5**.

Per riparare il tubo flessibile di aspirazione sul **lato elettrointensivo/bocchetta** (vedere fig. **Q**):

- Svitare il manicotto di tenuta **(50)** .
- Tagliare il tubo flessibile di aspirazione **(20)** dietro il punto difettoso **2**.
- Riavvitare il manicotto di tenuta **(50)** .

Riparazione del fissaggio supporto per sacchetto (vedere fig. **R**)

Se i fermi **(43)** del supporto per sacchetto **(33)** sono danneggiati, il supporto per sacchetto si potrà anche avvitare permanentemente sulla parte superiore dell'aspiratore, mediante normali viti Phillips P4 da 11 mm di lunghezza. Se il supporto per sacchetto **(33)** è in contatto con la molla **(51)**, verrà mantenuta la conduttività per la scarica elettrostatica.

Risoluzione delle anomalie

Problema	Causa	Rimedio
La turbina di aspirazione non si avvia.	Batteria (31) quasi scarica	Ricaricare o sostituire la batteria
	Protezione contro il riavvio accidentale attiva	Ruotare l'interruttore di avvio/arresto nella posizione 0 , quindi nella posizione 1
	L'interruttore di avvio/arresto (14) in posizione  , ma nessun modulo trasmettitore GCT ... è connesso	Ruotare l'interruttore di avvio/arresto in posizione 1
La turbina di aspirazione si spegne.	Contenitore (12) pieno	Svuotare il contenitore
La turbina di aspirazione non si riavvia dopo lo svuotamento del serbatoio.	È necessario un reset	Spegnere l'aspiratore, prelevare la batteria (31) , attendere 5 s, introdurre la batteria e accendere l'aspiratore
Con la funzione di avvio automatico, l'aspiratore si spegne con troppo ritardo.	Tempo di ritardo funzionamento impostato su un valore troppo lungo	Ridurre il tempo di ritardo funzionamento tramite l'app Bosch Toolbox (tempo di ritardo funzionamento minimo: 6 s)

Problema	Causa	Rimedio
La potenza di aspirazione diminuisce.	Sacca in plastica (36) piena	Sostituire la sacca in plastica
	Bocchetta di aspirazione, tubo di aspirazione (29) o tubo flessibile di aspirazione (20) ostruiti	Rimuovere le ostruzioni
	Filtro principale (32) contaminato o difettoso	Eeguire una pulizia manuale del filtro, pulire o sostituire il filtro principale
	Filtro principale (32) non innestato nel supporto filtro (35)	Innestare correttamente il filtro principale
Fuoriuscita di polvere durante l'aspirazione a secco	Parte superiore dell'aspiratore (15) posizionata non correttamente	Applicare correttamente la parte superiore dell'aspiratore e richiudere le chiusure (13)
	Filtro principale (32) introdotto in modo errato	Verificare che il filtro principale sia montato correttamente
Fuoriuscita d'acqua durante l'aspirazione a umido	Filtro principale (32) difettoso	Sostituire il filtro principale
	Galleggiante (44) bloccato	Controllare costantemente il livello di riempimento e svuotare per tempo il contenitore (12) Tergere il bicchiere del galleggiante con un panno inumidito, pulire il galleggiante scuotendo leggermente l'aspiratore In caso di forti impurità sul galleggiante e sul bicchiere del galleggiante, contattare un Centro Assistenza Clienti autorizzato Bosch .
Avviso temperatura attivato (la barra di stato (2) si accenderà con luce rossa)	Batteria (31) o motore surriscaldati	Spegnere l'aspiratore, prelevare la batteria e lasciare che batteria ed aspiratore tornino alla temperatura normale
Allarme flusso d'aria attivo (l'indicatore allarme flusso d'aria (1) lampeggia con luce gialla)		Seguire le indicazioni dell'apposito capitolo (vedi «Allarme flusso d'aria», Pagina 73).
Non si riesce ad attivare la pulizia manuale del filtro.		Contattare un Centro Assistenza Clienti autorizzato Bosch .
Scarica elettrostatica	Dissipazione carica elettrostatica interrotta	Accertarsi che, durante il funzionamento, il tubo flessibile di aspirazione (20) sia sempre a contatto con il pavimento. Verificare che la molla (51) sia correttamente a contatto con il supporto per sacchetto (33) . All'occorrenza, riparare il fissaggio supporto per sacchetto (vedi «Riparazione del fissaggio supporto per sacchetto (vedere fig. R)», Pagina 75).

Servizio di assistenza e consulenza tecnica

Il servizio di assistenza risponde alle Vostre domande relative alla riparazione e alla manutenzione del Vostro prodotto nonché concernenti i pezzi di ricambio. Disegni in vista esplosa e informazioni relative ai pezzi di ricambio sono consultabili anche sul sito www.bosch-pt.com

Il team di consulenza tecnica Bosch sarà lieto di rispondere alle Vostre domande in merito ai nostri prodotti e accessori. In caso di richieste o di ordinazione di pezzi di ricambio, comunicare sempre il codice prodotto a 10 cifre riportato sulla targhetta di fabbricazione dell'elettroutensile.

Italia

Tel.: (02) 3696 2314

E-Mail: pt.hotlinebosch@it.bosch.com

Per ulteriori indirizzi del servizio assistenza consultare:

www.bosch-pt.com/serviceaddresses

Trasporto

Le batterie al litio consigliate sono soggette ai requisiti di legge relativi alle merci pericolose. Le batterie possono essere trasportate su strada dall'utilizzatore senza ulteriori precauzioni.

In caso di spedizione tramite terzi (ad es. per via aerea o tramite spedizioniere), devono essere rispettati requisiti specifici per l'imballaggio e l'etichettatura. In tale caso, per la preparazione dell'articolo da spedire si deve consultare uno specialista in merci pericolose.

Inviare le batterie soltanto se la relativa carcassa non è danneggiata. Coprire con nastro adesivo i contatti scoperti ed imballare la batteria in modo che non possa spostarsi nell'imballaggio. Andranno altresì rispettate eventuali ulteriori norme nazionali complementari.

Smaltimento



Aspiratori, batterie, accessori ed imballaggi andranno avviati ad una valorizzazione rispettosa dell'ambiente.



Non gettare l'aspiratore, né le batterie o le pile, nei rifiuti domestici.

Solo per i Paesi UE:

Ai sensi della Direttiva Europea 2012/19/UE sui rifiuti di apparecchiature elettriche ed elettroniche e del suo recepimento nel diritto nazionale, gli aspiratori non più utilizzabili e, ai sensi della Direttiva Europea 2006/66/CE, le batterie/pile difettose o esauste, andranno raccolti separatamente e riciclati nel rispetto dell'ambiente.

In caso di smaltimento improprio, le apparecchiature elettriche ed elettroniche potrebbero avere effetti nocivi sull'ambiente e sulla salute umana a causa della possibile presenza di sostanze nocive.

Batterie/pile:

Per le batterie al litio:

Attenersi alle avvertenze riportate al paragrafo «Trasporto» (vedi «Trasporto», Pagina 76).

Nederlands

Veiligheidsaanwijzingen voor zuigers



Lees alle veiligheidsaanwijzingen en instructies. Het niet naleven van de veiligheidsaanwijzingen en instructies kan elektrische schokken, brand en/of zware verwondingen veroorzaken.

Bewaar alle veiligheidsaanwijzingen en instructies voor toekomstig gebruik.

- ▶ **Deze zuiger is niet bestemd voor gebruik door kinderen en personen met beperkte fysieke, sensori-**

sche of geestelijke capaciteiten of gebrekkige ervaring en kennis. Anders bestaat er gevaar voor foute bediening en verwondingen.

- ▶ **Houd toezicht op kinderen.** Hierdoor wordt gegarandeerd dat kinderen niet met de zuiger spelen.

- ▶ **Neem goed nota van alle veiligheidsvoorschriften voor het stof dat moet worden afgezogen.**

⚠ WAARSCHUWING **Zuig nooit asbesthoudende stof.** Asbest geldt als kankerverwekkend.

⚠ WAARSCHUWING **Gebruik de zuiger alleen, wanneer u voldoende informatie voor het gebruik van de zuiger, de op te zuigen stoffen en het veilig verwijderen van deze heeft gekregen.** Een zorgvuldige instructie vermindert de kans op verkeerde bediening en letsel.

⚠ WAARSCHUWING **De zuiger is geschikt voor het opzuigen van droge stoffen en door geschikte maatregelen ook voor het opzuigen van vloeistoffen.** Het binnendringen van vloeistoffen vergroot het risico van een elektrische schok.

- ▶ **Zuig met de zuiger geen brandbare of explosieve vloeistoffen, zoals benzine, olie, alcohol, oplosmiddelen. Zuig geen heet, brandend of explosief stof. Gebruik de zuiger niet in vertrekken waar ontploffingsgevaar heerst.** Het stof, de dampen of de vloeistoffen kunnen ontbranden of exploderen.

⚠ WAARSCHUWING **Schakel de zuiger onmiddellijk uit, zodra er schuim of water naar buiten komt en maak het reservoir leeg.** De zuiger kan anders beschadigd worden.

- ▶ **LET OP! De zuiger mag alleen binnenshuis opgeborgen worden.**

- ▶ **LET OP! Reinig het vlottermandje regelmatig door uitwendig vuil met een vochtige doek af te vegen. Reinig de vlotter door de zuiger licht te schudden.** Bij zwaardere vervuilingen die daardoor niet worden losgemaakt, neemt u contact op met de Bosch Professional reparatieservice. Verwijder het vlottermandje niet, omdat anders grovere vervuilingen in de turbine komen en de zuiger kunnen beschadigen.

- ▶ **Zorg voor een goede ventilatie op de werkplek.**

- ▶ **Controleer vóór de ingebruikname of de zuigslang in correcte staat verkeert. Laat daarbij de zuigslang op de zuiger gemonteerd, zodat niet per ongeluk stof naar buiten komt.** Anders kunt u stof inademen.

- ▶ **Laat de zuiger uitsluitend door gekwalificeerd personeel met originele vervangingsonderdelen repareren.** Daarmee wordt gewaarborgd dat de veiligheid van de zuiger in stand blijft.

- ▶ **Als de zuiger werd gebruikt in gebieden met stof dat schadelijk voor de gezondheid is, zuig, veeg of dicht de buitenkant van de zuiger dan af voordat u deze uit de gevarenzone wegpakt.** Alle onderdelen van de zuiger worden beschouwd als gecontamineerd en u moet met geschikte maatregelen ervoor zorgen dat het schadelijke stof zich niet kan verspreiden.

WAARSCHUWING De zuiger bevat stof dat schadelijk is voor de gezondheid. Laat het leegmaken en onderhouden, inclusief het verwijderen van het stofopvangreservoir, uitsluitend door een vakman uitvoeren. Dienovereenkomstige beschermingsmiddelen zijn noodzakelijk. Gebruik de zuiger niet zonder het complete en zorgvuldig geïnstalleerde filtersysteem. Anders brengt u uw gezondheid in gevaar.

- ▶ **Maak de zuiger niet schoon met een direct gerichte waterstraal.** Het binnendringen van water in het bovenste deel van de zuiger vergroot het risico van een elektrische schok.
- ▶ **Verander en open de accu niet.** Er bestaat gevaar voor kortsluiting.
- ▶ **Bij beschadiging en verkeerd gebruik van de accu kunnen er dampen vrijkomen. De accu kan branden of exploderen.** Zorg voor de aanvoer van frisse lucht en zoek bij klachten een arts op. De dampen kunnen de luchtwegen irriteren.
- ▶ **Bij verkeerd gebruik of een beschadigde accu kan brandbare vloeistof uit de accu lekken. Voorkom contact daarmee. Spoel bij onvoorziën contact met water af. Wanneer de vloeistof in de ogen komt, dient u bovendien een arts te raadplegen.** Gelekte accuvloeistof kan tot huidirritaties of verbrandingen leiden.
- ▶ **Door spitse voorwerpen, zoals bijv. spijkers of schroevendraaiers, of door krachtinwerking van buitenaf kan de accu beschadigd worden.** Er kan een interne kortsluiting ontstaan en de accu doen branden, roken, exploderen of oververhitten.
- ▶ **Houd de niet-gebruikte accu uit de buurt van paperclips, munten, sleutels, spijkers, schroeven of andere kleine metalen voorwerpen die overbrugging van de contacten zouden kunnen veroorzaken.** Kortsluiting tussen de accucontacten kan brandwonden of brand tot gevolg hebben.
- ▶ **Gebruik de accu alleen in producten van de fabrikant.** Alleen zo wordt de accu tegen gevaarlijke overbelasting beschermd.
- ▶ **Laad de accu's alleen op met oplaadapparaten die door de fabrikant aangeraden worden.** Door een oplaadapparaat dat voor een bepaald type accu geschikt is, bestaat bij gebruik met andere accu's brandgevaar.



Bescherm de accu tegen hitte, bijvoorbeeld ook tegen voortdurend zonlicht, vuur, vuil, water en vocht. Er bestaat gevaar voor explosie en kortsluiting.

- ▶ **Schakel de zuiger uit zodra stof naar buiten komt en maak het reservoir leeg.** De zuiger kan anders worden beschadigd.
- ▶ **Gebruik de zuiger niet als zitgelegenheid.** Anders kunt u de zuiger beschadigen.
- ▶ **Werk niet met de zuiger, wanneer u deze met de draagriem draagt.** U zou bij het zuigen verstrikt kunnen raken in de draagriem en kunnen vallen.
- ▶ **Gebruik de draagriem uitsluitend in combinatie met de zuiger.**
- ▶ **Reiniging en onderhoud van de zuiger door kinderen mag uitsluitend onder toezicht gebeuren.**

Het woordmerk *Bluetooth*® evenals de beeldmerken (logo's) zijn gedeponeerde merken en eigendom van Bluetooth SIG, Inc. Elk gebruik van dit woordmerk/deze beeldmerken door Robert Bosch Power Tools GmbH gebeurt onder licentie.

Symbolen

De volgende symbolen kunnen voor het gebruik van de zuiger van belang zijn. Zorg ervoor dat u de symbolen en hun betekenis kent. Het juiste begrip van de symbolen helpt u de zuiger beter en veiliger te gebruiken.

Symbolen en hun betekenis



WAARSCHUWING! Lees alle veiligheidsaanwijzingen en instructies. Het niet naleven van de veiligheidsaanwijzingen en instructies kan elektrische schokken, brand en/of zware verwondingen veroorzaken.



Zuiger van stofklasse M conform IEC/EN 60335-2-69 voor het **droog opzuigen** van voor de gezondheid schadelijk stof met een expositiegrenswaarde $\geq 0,1 \text{ mg/m}^3$



WAARSCHUWING! De zuiger bevat stof dat schadelijk is voor de gezondheid. Laat het leegmaken en onderhouden, inclusief het verwijderen van het stofopvangreservoir, uitsluitend door een vakman uitvoeren. Dienovereenkomstige beschermingsmiddelen zijn noodzakelijk. Gebruik de zuiger niet zonder het complete en zorgvuldig geïnstalleerde filtersysteem. Anders brengt u uw gezondheid in gevaar.



Auto-Start-functie

Afzuigen van vrijkomend stof bij lopende elektrische gereedschappen die via een zendermodule **GCT** ... zijn verbonden; zuiger schakelt automatisch in en met tijlvertraging weer uit.

Symbolen en hun betekenissen**Uitschakelen****Zuigen**

Opzuigen van stofafzettingen

Beschrijving van product en werking

Neem goed nota van de afbeeldingen in het voorste deel van de gebruiksaanwijzing.

Beoogd gebruik

De zuiger is bestemd voor het opnemen, opzuigen, transporteren en afscheiden van houtspanen evenals niet-brandbaar droog stof, niet-brandbare vloeistoffen en een water-luchtmengsel. De zuiger is stoftechnisch gekeurd en behoort tot stofklasse M. Deze is geschikt voor de verhoogde belastingen bij industrieel gebruik, bijv. in ambacht, industrie en werkplaatsen.

Zuigers van stofklasse M volgens IEC/EN 60335-2-69 mogen uitsluitend worden gebruikt voor het opzuigen en afzuigen van voor de gezondheid schadelijk stof met een exponentiegrenswaarde $\geq 0,1 \text{ mg/m}^3$.

Gebruik de zuiger alleen, wanneer u alle functies volledig kunt inschatten en zonder beperkingen kunt gebruiken of daarvoor bestemde instructies heeft ontvangen.

Afgebeelde componenten

De componenten zijn genummerd zoals op de afbeeldingen van de zuiger op de pagina's met afbeeldingen.

- (1) Aanduiding luchtstroom-alarms (gebruikersinterface)
- (2) Statusbalk (gebruikersinterface)
- (3) Accu-oplaadaanduiding (gebruikersinterface)
- (4) Aanduiding Auto-Start-functie (gebruikersinterface)
- (5) Toets pairing (gebruikersinterface)
- (6) Gebruikersinterface
- (7) Houder voor accessoires
- (8) Vergrendeling voor accessoirehouder
- (9) Trekband
- (10) Slangopname
- (11) Afsluitstop voor afzuigaansluiting
- (12) Reservoir
- (13) Sluiting voor bovenstuk van zuiger
- (14) Aan/uit-schakelaar
- (15) Bovenstuk van zuiger
- (16) Draaggreep
- (17) Bevestigingsogen
- (18) Accuvakdeksel
- (19) Ontgrendelingstoets accuvakdeksel
- (20) Zuigslang
- (21) Afzuigadapter

- (22) Gebogen zuigmond
 - (23) SDS Clean-adapter voor boren^{a)}
 - (24) Borstel
 - (25) Spleetzuigmond kort
 - (26) Spleetzuigmond lang^{a)}
 - (27) Vloerzuigmond smal^{a)}
 - (28) Vloerzuigmond breed^{a)}
 - (29) Zuigbuis^{a)}
 - (30) Accuschacht
 - (31) Accu^{a)}
 - (32) Hoofdfilter
 - (33) Zakhouder
 - (34) Vlottermandje
 - (35) Filterhouder
 - (36) Plastic zak
 - (37) Drukknop
 - (38) Draagriem
 - (39) Zendermodule **GCT ...**^{a)}
 - (40) Statusaanduiding zendermodule^{a)}
 - (41) Start/Stop-toets zendermodule^{a)}
 - (42) Valse-luchtopening van afzuigadapter
 - (43) Vergrendelingen voor zakhouder
 - (44) Vlotter
 - (45) Loopwiel
 - (46) Loopwielopname
 - (47) Slangaansluiting
 - (48) Afdichtmof op slanguiteinde zuigerzijde
 - (49) Vergrendeling
 - (50) Afdichtmof op slanguiteinde elektrische gereedschap/zuigmond
 - (51) Veer voor elektrostatische afleiding
- a) **Dit accessoire is niet standaard bij de levering inbegrepen.**

Technische gegevens

Accunat- en droogzuiger	GAS 18V-12 MC	
Productnummer	3 601 JK2 0..	
Spanning	V	18
Nominaal opgenomen vermogen	W	400
Inhoud reservoir (bruto)	l	12
Netto-inhoud (droog)	l	8
Nettovolume (vloeistof)	l	6
Max. onderdruk ^{A)}		
- Zuiger ^{B)}	mbar	140
	hPa	140
- Turbine	mbar	170
	hPa	170
Max. debiet ^{A)}		

Accunat- en droogzuiger	GAS 18V-12 MC	
– Zuiger ^{B)}	l/s	23
	m ³ /h	82,8
– Turbine	l/s	30
	m ³ /h	108
Gebruiksduur per acculading	min/Ah	2,5
Stofklasse		M
Gewicht	kg	7,0–8,7 ^{C)}
Beschermklasse		IPX4
Aanbevolen omgevingstemperatuur bij het opladen	°C	0 ... +35
Toegestane omgevingstemperatuur tijdens gebruik ^{D)} en bij opslag	°C	–20 ... +50
Compatibele accu's		GBA 18V... ProCORE18V...
Aanbevolen accu's voor volledig vermogen		ProCORE18V... ≥ 8 Ah
Aanbevolen opladers		GAL 18... GAX 18... GAL 36...

Gegevensoverdracht

Bluetooth®		Bluetooth® 4.2 (Low Energy) ^{E)}
Werkfrequentiebereik	MHz	2402–2480
Max. zendvermogen	mW	< 1
Signaalafstand	s	8
Maximaal signaalbereik ^{F)}	m	30

A) Gemeten bij 20–25 °C met accu **ProCORE18V 8.0Ah**.

B) gemeten met zuigslang **(20)** en gebogen zuigmond **(22)**

C) afhankelijk van gebruikte accu

D) beperkt vermogen bij temperaturen < 0 °C

E) De mobiele eindapparaten moeten compatibel zijn met Bluetooth®-Low-Energy-apparaten (versie 4.2) en het Generic Access Profile (GAP) ondersteunen.

F) Het bereik kan afhankelijk van externe omstandigheden, met inbegrip van de gebruikte ontvanger, sterk variëren. Binnen gesloten ruimtes en door metalen barrières (bijv. muren, schappen, koffers, enz.) kan het Bluetooth®-bereik duidelijk geringer zijn.

Waarden kunnen afhankelijk van product variëren en onderhevig zijn aan toepassings- en omgevingsvoorwaarden. Meer informatie vindt u op www.bosch-professional.com/wac.

Informatie over geluid en trillingen

Geluidsemissiewaarden bepaald volgens **EN 60335-2-69**.

Het A-gewogen geluidsdruk niveau van de zuiger bedraagt typisch **79 dB(A)**. Onzekerheid K = 2 dB. Het geluidsniveau bij het werken kan de aangegeven waarden overschrijden.

Draag gehoorbescherming!

Totale trillingswaarden a_h (vectorsom van drie richtingen) en onzekerheid K bepaald conform **EN 60335-2-69**:

$a_h < 2,5 \text{ m/s}^2$, $K = 1,5 \text{ m/s}^2$.

Accu

Bosch verkoopt accustofzuigers ook zonder accu. Of bij de levering van uw stofzuiger een accu inbegrepen is, kunt u zien op de verpakking.

Accu opladen

► **Gebruik alleen de in de technische gegevens vermelde oplaadapparaten.** Alleen deze oplaadapparaten zijn afgestemd op de bij uw zuiger gebruikte Li-Ion-accu.

Aanwijzing: lithium-ion-accu's worden vanwege internationale transportvoorschriften gedeeltelijk geladen geleverd. Om het volledige vermogen van de accu te waarborgen, laadt u vóór het eerste gebruik de accu volledig op.

Accu plaatsen en verwijderen (zie afbeelding A)

► **Gebruik bij het plaatsen van de accu geen geweld.** De accu is zo geconstrueerd dat hij alleen in de juiste positie in de zuiger gestoken kan worden.

► Houd het accuvak en de accuschacht altijd schoon en droog, om goed en veilig te werken.

– Druk op de ontgrendelingstoets **(19)** om het accuvakdeksel **(18)** te openen.

– Schuif de accu **(31)** in de accuschacht **(30)** tot deze hoorbaar vastklikt.

– Voor het verwijderen van de accu **(31)** drukt u op de ontgrendelingstoets op de accu en trekt u deze uit de accuschacht **(30)**.

– Sluit het accuvakdeksel **(18)**.

Aanwijzing: Door het filterreinigingssysteem gaat het sluiten van het accuvakdeksel met meer krachtsinspanning gepaard.

Accu-oplaadaanduiding



Bij geplaatste accu kunt u de laadtoezustand van de accu op de gebruikersinterface **(6)** zien, bij weggenomen accu op de accu zelf.

Accu-oplaadaanduiding op de zuiger

Na het inschakelen van de zuiger lichten de 5 groene LED's van de accu-oplaadaanduiding **(3)** op de gebruikersinterface afzonderlijk op- en aflopend op. Vervolgens geven de LED's de laadtoestand van de accu **(31)** aan.

Accu-oplaadaanduiding op de accu

Als de accu uit de zuiger wordt genomen, kan de laadtoestand door de groene LED's van de oplaadaanduiding op de accu worden aangegeven.

Druk op de toets voor de oplaadaanduiding  of , om de laadtoestand aan te geven.

Als er na het drukken op de toets voor de oplaadaanduiding geen LED brandt, dan is de accu defect en moet vervangen worden.

Aanwijzing: Niet elk accutype beschikt over een oplaadaanduiding.

Accutype GBA 18V...

LED's	Capaciteit
Permanent licht 3× groen	60–100 %
Permanent licht 2× groen	30–60 %
Permanent licht 1× groen	5–30 %
Knipperlicht 1× groen	0–5 %

Accutype ProCORE18V...

LED's	Capaciteit
Permanent licht 5× groen	80–100 %
Permanent licht 4× groen	60–80 %
Permanent licht 3× groen	40–60 %
Permanent licht 2× groen	20–40 %
Permanent licht 1× groen	5–20 %
Knipperlicht 1× groen	0–5 %

Aanwijzingen voor de optimale omgang met de accu

Bescherm de accu tegen vocht en water.

Bewaar de accu alleen bij een temperatuur tussen –20 °C en 50 °C. Laat de accu bijvoorbeeld in de zomer niet in de auto liggen.

Reinig de ventilatieopeningen van de accu af en toe met een zachte, schone en droge doek.

Een duidelijk kortere gebruiksduur na het opladen duidt erop dat de accu versleten is en moet worden vervangen.

Neem de aanwijzingen met betrekking tot afvalverwijdering in acht.

Montage

- **Verwijder de accu, voordat u de zuiger onderhoudt of reinigt, apparaatinstellingen uitvoert, accessoires verwisselt of de zuiger opbergt.** Deze voorzorgsmaatregel voorkomt onbedoeld starten van de zuiger.

Hoofdfilter plaatsen (zie afbeelding B)

De hoofdfilter (32) is een HEPA-harmonicafilter met een extra hoge filtercapaciteit voor het reinigen van de uitblaas-lucht.

- Open de sluitingen (13) en pak het bovenstuk van de zuiger (15) af.

Aanwijzing: Let er bij het wegnemen en neerzetten van het bovenstuk van de zuiger (15) op dat de staven van de zakhouder (33) niet worden verbogen of breken.

- Schuif de hoofdfilter (32) over het vlottermandje (34) en draai deze tot aan de aanslag in draairichting in de filterhouder (35).
- Plaats het zuigerbovenstuk (15) de sluitingen (13) sluiten.

Aanwijzing: Let erop dat de filter altijd juist gemonteerd is. Dit geldt vooral bij het opzuigen van schadelijk stof.

Plastic zak plaatsen/verwijderen (droog zuigen) (zie afbeelding C)

Aanwijzing: Let er bij het wegnemen en neerzetten van het bovenstuk van de zuiger (15) op dat de staven van de zakhouder (33) niet worden verbogen of breken.

Open de beide sluitingen (13) en pak het bovenstuk van de zuiger (15) af.

Voor het droog zuigen plaatst u een plastic zak (36) in het reservoir (12).

Leg de plastic zak (36) met de vulopening naar boven in het reservoir (12) .

Zorg ervoor dat de plastic zak (36) helemaal tegen de binnenwanden van het reservoir (12) ligt .

Sla de rest van de plastic zak (36) over de rand van het reservoir (12).

Breng het bovenstuk van de zuiger (15) weer aan en sluit de zuiger met de sluitingen (13).

- **Let erop dat de zuiger altijd goed gesloten is.**

Aanwijzing: Let er bij het aanbrengen van het bovenstuk van de zuiger (15) op dat u met de staven van de zakhouder (33) niet door de plastic zak (36) steekt.

Sluit de plastic zak **voordat** u deze verwijderd. Trek hiervoor de witte band van de plastic zak af, houd de zak boven bij elkaar en gebruik de band om de zak dicht te knopen.

Houder voor zuigaccessoires monteren

Steek de houder voor de zuigaccessoires (7) in de daarvoor bestemde opname.

Vergrendel de houder voor de zuigaccessoires (7) door de vergrendeling voor accessoirehouder (8) rechtsom te draaien.

Zuigslang monteren/bevestigen**Zuigslang monteren (zie afbeelding D)**

Trek de afsluitstop (11) uit de slangopname (10).

Plaats de zuigslang (20) op de slangopname (10) en draai deze naar rechts tot aan de aanslag.

- **Sluit de afzuigaansluiting altijd met de afsluitstop af wanneer u de zuigslang wegneemt.** Op deze manier voorkomt u dat er stof naar buiten kan komen.

Zuigslang op zuiger bevestigen (zie afbeelding E)

Wikkel de gemonteerde zuigslang (20) om de zuiger. Trek de trekband (9) omlaag en haak deze in een van de 3 bereikbare van in totaal 15 groeven.

Zuigaccessoires monteren

De zuigslang (20) is voorzien van een clipsysteem waarmee zuigaccessoires (afzuigadapter (21), gebogen zuigmond (22)) kunnen worden aangesloten.

Afzuigadapter of gebogen zuigmond monteren (zie afbeelding F)

Steek de afzuigadapter (21) of de gebogen zuigmond (22) op de zuigslang (20) tot de beide drukknoppen (37) van de zuigslang hoorbaar vastklikken.

Voor demonteren drukt u de drukknoppen (37) naar binnen en trekt u de onderdelen uit elkaar.

Zuigmonden en buizen monteren

Steek indien nodig de zuigbuizen (29) stevig in elkaar en vervolgens stevig op de gebogen zuigmond (22).

Steek een vloerzuigmond (27)/(28), een spleetzuigmond (25)/(26) of de borstel (24) stevig op de zuigbuis (29) of de gebogen zuigmond (22).

Draagriem

Draagriem bevestigen (zie afbeelding G)

- **De draagriem is uitsluitend geschikt voor het dragen en vastzetten van de zuiger!**

Klik de karabijnhaak van de draagriem (38) in de bevestigingsogen (17) van de zuiger.

Stofzuiger met draagriem ophangen (zie afbeelding H)

Hang de zuiger alleen aan voorwerpen die het gewicht van de volle zuiger veilig kunnen dragen.

Leg de op de zuiger gemonteerde draagriem (38) over een horizontaal voorwerp (bijv. een stang) of trek het bovenste uiteinde van de lus door een haak of oog. Klik de middelste karabijnhaak van de draagriem in het middelste bevestigings oog (17) van de draaggreep (16).

Draagriem als schouderriem gebruiken (zie afbeelding I)

U kunt de draagriem als schouderriem gebruiken.

Hang de aan de zuiger gemonteerde draagriem over de schouders. Let hierbij op de in de afbeelding I getoonde juis-te draagpositie.

Gebruik

- **Verwijder de accu, voordat u de zuiger onderhoudt of reinigt, apparaatinstellingen uitvoert, accessoires verwisselt of de zuiger opbergt.** Deze voorzorgsmaatregel voorkomt onbedoeld starten van de zuiger.

Let er bij het gebruik van de zuiger op dat de op de zuiger aanwezige vastzetwielen geblokkeerd zijn om de zuiger te

Toestandsaanduidingen

Statusbalk	Aanduiding Auto-Start-functie ⁴⁾	Aanduiding luchtstroom-alarmp	Betekenis
			Zuiger is ingeschakeld en gereed voor gebruik.

beveiligen tegen abusievelijk weggrollen. Test vóór het gebruik of de wielen op de betreffende ondergrond hun werk doen.

Ingebruikname

- **Stel u op de hoogte van de in uw land geldende regels en wetten ten aanzien van de omgang met stof dat gevaarlijk voor de gezondheid is.**

De zuiger mag worden toegepast voor het zuigen van de volgende materialen:

- stof met een expositiegrenswaarde $\geq 0,1 \text{ mg/m}^3$

De zuiger mag nooit worden gebruikt in vertrekken waar ont-ploffingsgevaar heerst.

- **Let op een veilige werkomgeving.**
- **Let vanwege struikelgevaar op een schone en opgeruimde werkomgeving.**
- **Zorg er vóór het zuigen voor dat het accuvakdeksel goed is gesloten.**

Aanwijzing: Om veilig te voldoen aan stofklasse M en voor een maximale gebruiksduur worden ProCORE-accu's met een capaciteit van 8 Ah of 12 Ah aanbevolen.

Om een optimale zuigcapaciteit te waarborgen, moet u de zuigslang (20) altijd helemaal afrollen.

- **Let erop dat de zuiger altijd goed gesloten is.**
- **Gebruik uitsluitend een onbeschadigd filter (geen scheuren, geen gaatjes enz.). Vervang een beschadigd filter onmiddellijk.**

In-/uitschakelen

Voor het **inschakelen** van de zuiger draait u de aan/uit-schakelaar (14) in stand 1.



Voor het **inschakelen van de Auto-Start-functie** draait u de aan/uit-schakelaar (14) in stand . De aanduiding Auto-Start-functie (4) licht op. De zuiger kan automatisch worden gestart wanneer deze via een zendermodule GCT ... met een elektrisch gereedschap is verbonden.

Voor het **uitschakelen** van de zuiger draait u de aan/uit-schakelaar (14) in stand 0.

Gebruikersinterface

De gebruikersinterface (6) dient:

- voor de statusaanduiding van de zuiger
- voor het opbouwen van een verbinding met een zendermodule GCT ... (39)
- voor het opbouwen van een verbinding met een mobiel eindapparaat

Statusbalk	Aanduiding Auto-Start-functie ^{A)}	Aanduiding luchtstroom-alarm	Betekenis
			
Groen	Groen	–	Zuiger is gereed voor gebruik en verbonden met een zendermodule.
Geel	–	–	Accu bijna leeg
Geel	Geel	–	Geen zendermodule gevonden
Geel	–	Geel knipperend	Luchtstroom-alarm
Rood	–	–	Accu leeg, nulspanningsbeveiliging geactiveerd of temperatuuralarm voor zuiger of accu
Langzaam blauw knipperend	Langzaam blauw knipperend	–	Verbinding met de zendermodule wordt automatisch tot stand gebracht, nadat de Auto-Start-functie werd ingeschakeld.
Snel blauw knipperend	1 × blauw knipperend	–	Verbinding met de zendermodule wordt gezocht en opnieuw opgebouwd.
Blauw oplichtend (2 s)	Blauw oplichtend (2 s)	–	Verbinding met de zendermodule met succes opgebouwd
Langzaam blauw knipperend	–	–	Verbinding met het mobiele eindapparaat wordt automatisch tot stand gebracht of gegevensoverdracht vindt vanaf het mobiele eindapparaat plaats.
Snel blauw knipperend	–	–	Verbinding met het mobiele eindapparaat wordt gezocht en opnieuw opgebouwd.
Blauw oplichtend (3 s)	–	–	Verbinding met het mobiele eindapparaat met succes opgebouwd
4 × blauw knipperend (interval 1,5 s)	–	–	Reset wordt gestart.

A) De aanduiding Auto-Start-functie (4) licht alleen op wanneer de aan/uit-schakelaar (14) in stand  staat.

Verbinding met de zendermodule tot stand brengen (accessoire) (zie afbeelding J)

Om de Auto-Start-functie te kunnen gebruiken, moet de zuiger via Bluetooth® met een zendermodule GCT ... (39) zijn verbonden.

Hiervoor moeten zuiger en zendermodule zich in elkaars nabije omgeving bevinden.

Als de aan/uit-schakelaar (14) van de zuiger in stand  wordt gedraaid, start de zuiger automatisch het zoeken naar een zendermodule GCT De statusbalk (2) en de aanduiding Auto-Start-functie (4) knipperen in een langzaam ritme blauw.

Opnieuw verbinden met een bekende zendermodule:

Was de zuiger al eens met een zendermodule GCT ... verbonden en is deze zendermodule gereed voor gebruik en binnen bereik, dan wordt de verbinding met deze zendermodule automatisch tot stand gebracht.

Opbouwen van een nieuwe verbinding (voor de eerste keer verbinden of verbinden met een andere zendermodule):

- Druk zolang op de toets pairing (5) op de zuiger tot de statusbalk (2) in een snel ritme blauw knippert.
- Druk dan **bijna gelijktijdig** zolang op de Start/Stop-toets (41) op de zendermodule (39) tot de

statusaanduiding (40) op de zendermodule 2 keer blauw knippert.

Opbouwen van verbinding geslaagd:

- Statusbalk (2) en aanduiding Auto-Start-functie (4) op de zuiger lichten groen op.
- Statusaanduiding (40) op de zendermodule knippert 1 keer groen.

Opbouwen van verbinding niet mogelijk (na meerdere minuten):

- Statusbalk (2) en aanduiding Auto-Start-functie (4) op de zuiger lichten geel op.
- Statusaanduiding (40) op de zendermodule licht rood op.

Bij het uitschakelen van de zuiger wordt de verbinding met de zendermodule GCT ... opgeslagen. Na opnieuw inschakelen probeert de zuiger de verbinding met dezelfde zendermodule automatisch weer op te bouwen.

Connectivity-functies

Binnen de Connectivity-functies kunnen gegevens via Bluetooth® tussen zuiger en bepaalde mobiele eindapparaten worden overgebracht.

Systeemvereisten

Mobiel eindapparaat (tablet, smartphone) _____ Android 6.0 (en hoger)

Systeemvereisten

iOS 11 (en hoger)

Om de Connectivity-functies te kunnen gebruiken, moet u eerst de – afhankelijk van eindapparaat specifieke – app installeren.

Download de app via een hiervoor bedoelde app-store (Apple App Store, Google Play Store).

Aanwijzing: Een gebruikersaccount bij de betreffende App Store is noodzakelijk.

App-naam	iOS/Android
Bosch Toolbox	

Selecteer vervolgens in de app het menupunt **MyTools of Connectivity**. Het display van uw mobiele eindapparaat toont alle verdere stappen voor de verbinding van de zuiger met het eindapparaat.

Het opbouwen van de verbinding tussen zuiger en eindapparaat wordt via de app gestart. Als de statusbalk (2) op de zuiger in een snel ritme blauw knippert, dan bevestigt u het opbouwen van de verbinding door op de toets pairing (5) te drukken. Nadat het opbouwen van de verbinding is geslaagd, licht de statusbalk (2) gedurende 3 s blauw op.

Nadat er verbinding met het mobiele eindapparaat is gemaakt en de autorisatie heeft plaatsgevonden, staan de volgende functies ter beschikking:

- registratie en persoonlijke instelling
- statuscontrole, geven van waarschuwingmeldingen
- algemene informatie en instellingen
- beheer
- instellen van de nalooptijd voor de Auto-Start-functie
- update van de Connectivity-software in de zuiger

Terugzetten naar fabrieksinstellingen (reset)

U kunt indien nodig de opgeslagen instellingen (nalooptijd, verbindingen met zendermodule en mobiel eindapparaat) evenals foutmeldingen terugzetten. Druk hiervoor zolang op de toets pairing (5) tot de statusbalk (2) 4 keer met een interval van 1,5 s blauw knippert.

De reset kan ook via de app **Bosch Toolbox** worden gestart.

Droog zuigen**► De zuiger mag niet zonder filter worden gebruikt.**

Voor het droog zuigen moet de hoofdfilter (32) droog zijn en moet een plastic zak (36) worden geplaatst (zie „Plastic zak plaatsen/verwijderen (droog zuigen) (zie afbeelding C)“, Pagina 81).

Vrijkomend stof van lopende elektrische gereedschappen afzuigen (zie afbeelding K)

► Wanneer de afvoerlucht naar de ruimte wordt teruggeleid, moet de luchtverversing van de ruimte voldoende zijn. Neem de in uw land geldende voorschriften in acht.

Verbind de afzuigaansluiting van het elektrische gereedschap en de zuigslang (20) ofwel direct of via de afzuigadapter (21) (zie „Afzuigadapter of gebogen zuigmond monteren (zie afbeelding F)“, Pagina 82).

Aanwijzing bij gebruik van de afzuigadapter: Bij het werken met elektrische gereedschappen waarvan de luchttoevoer in de zuigslang gering is (bijv. decoupeerzagen, schuurmachines enz.) moet de valse-luchtopening (42) van de afzuigadapter (21) worden geopend. Daardoor wordt het totale vermogen van de zuiger en van het elektrische gereedschap verbeterd. Draai hiervoor de ring over de valse-luchtopening (42) tot een maximale opening ontstaat.

Voor de stofafzuiging bij het boren kunt u de SDS Cleanadapter (23) gebruiken. Neem hiervoor goed nota van de gebruiksaanwijzing ervan.

Met de **Auto-Start-functie** kunt u de zuiger met behulp van de zendermodule (39) automatisch met het elektrische gereedschap in- en uitschakelen:

- Draai de aan/uitschakelaar (14) in stand . Het oplichten van de aanduiding Auto-Start-functie (4) signaleert de ingeschakelde functie.
- Verbind de zuiger met de zendermodule (zie „Verbinding met de zendermodule tot stand brengen (accessoire) (zie afbeelding J)“, Pagina 83). Neem voor de montage van de zendermodule (39) op het elektrische gereedschap goed nota van de gebruiksaanwijzing van de zendermodule.
- Voor het **inschakelen** van de zuiger schakelt u het verbonden elektrische gereedschap in. De zuiger start automatisch.
- **Verzeker u er na het inschakelen van het elektrische gereedschap van dat de zuiger werd gestart.**
- Voor het **uitschakelen** van de zuiger schakelt u het elektrische gereedschap uit. Het afzuigen wordt na de ingestelde nalooptijd beëindigd. In de nalooptijd wordt achtergebleven stof uit de zuigslang weggezogen. De nalooptijd kunt u via de app **Bosch Toolbox** vastleggen.

Luchtstroom-alarm

Het luchtstroom-alarm wordt automatisch getriggerd zodra de luchtstroom onder de door de norm vastgestelde minimale waarde komt. Bij een luchtstroom-alarm knippert de aanduiding luchtstroom (1) geel en de statusbalk (2) licht geel op.

Schakel de zuiger uit en verhelp de oorzaak van het alarm.

Controleer na elke stap door inschakelen van de zuiger of het luchtstroom-alarm nog aanwezig is. Als dit het geval is, schakelt u de zuiger uit en voert u de volgende maatregel uit. Ga als volgt te werk:

- Controleer of er voldoende luchtstroom wordt geleverd door het aangesloten elektrische gereedschap. Open de valse-luchtopening (42) van de afzuigadapter (21) of de valse-luchtopening van het elektrische gereedschap helemaal.

- Controleer de laadtoestand van uw accu. Als de accu bijna leeg is, laad deze dan op of verwissel de accu.
- Controleer de plastic zak (36). Als deze vol is, verwissel deze dan.
- Koppel de zuigslang (20) los van de zuiger. Als het luchtstroom-alarm daarmee stopt, controleer de zuigslang (20) dan op knikken en verwijder zuigresten uit de slang of de gemonteerde zuigmond.
- Activeer de handmatige filterreiniging (zie „Handmatige filterreiniging“, Pagina 85).
- Reinig de hoofdfilter (32) (zie „Filter reinigen/verwisselen“, Pagina 86).
- Verwissel de hoofdfilter (32).

Als alle maatregelen geen succes opleveren, neem dan contact op met een erkende **Bosch** -klantenservice.

Handmatige filterreiniging

- ▶ **Voer de filterreiniging alleen bij uitgeschakelde zuiger en stilstaande turbine uit.**

Uiterlijk op het moment dat de zuigcapaciteit niet meer voldoende is, moet de filterreiniging worden geactiveerd.

Hoe vaak u de filter reinigt, is afhankelijk van het soort stof en de hoeveelheid stof. Bij regelmatig gebruik blijft de maximale zuigcapaciteit langer in stand.

Voor de filterreiniging opent en sluit u het accuvakdeksel (18). Daardoor wordt de filter aan het trillen gebracht. Meerdere keren openen en sluiten (max. 3x) versterkt de reiniging.



Via deze QR-code vindt u een video voor de handmatige filterreiniging.

Elektrostatische ontlading

Bij het zuigen ontstaat door de wrijving van het stof in de zuigslang en -accessoires een elektrostatische oplading die in de vorm van statische ontlading voelbaar kan zijn (afhankelijk van invloeden van buitenaf en lichamelijke gesteldheid).

Deze zuiger is standaard uitgerust met een geleidende zuigslang (20). Deze zuigslang (20) is via de slangopname (10) elektrisch verbonden met de zakhouder (33). Op deze manier wordt bij aanraking van de zuigslang (20) met de vloer een elektrostatische ontlading mogelijk gemaakt.

Nat zuigen

- ▶ **Zuig met de zuiger geen brandbare of explosieve vloeistoffen, zoals benzine, olie, alcohol, oplosmiddelen. Zuig geen heet, brandend of explosief stof. Gebruik de zuiger niet in vertrekken waar ontploffingsgevaar heerst.** Het stof, de dampen of de vloeistoffen kunnen ontbranden of exploderen.
- ▶ **De zuiger mag niet zonder filter worden gebruikt.**

Aanwijzing: Let er bij het wegnemen en neerzetten van het bovenstuk van de zuiger (15) op dat de staven van de zakhouder (33) niet worden verbogen of breken.

Vóór het nat zuigen (zie afbeelding L)

Maak het reservoir (12) leeg en verwijder de plastic zak (36).

Druk op de vergrendelingen (43)  en verwijder de zakhouder (33) .

Tijdens en telkens na het nat zuigen

De zuiger is uitgerust met een vlotter (44). Als het maximale niveau is bereikt, wordt het zuigen gestopt. Maak dan het reservoir (12) leeg.

Aanwijzing: Als het reservoir (12) niet spoedig wordt leeggemaakt, vult ook de hoofdfilter (32) zich met vloeistof. Verwijder in dit geval de hoofdfilter (32) en maak deze eveneens leeg (zie „Filter reinigen/verwisselen“, Pagina 86).

Na einde van het werk pakt u voor het vermijden van schimmelvorming het bovenstuk van de zuiger (15) en de hoofdfilter (32) eraf en laat deze beide goed drogen.

Onderhoud en service

Onderhoud en reiniging

- ▶ **Verwijder de accu, voordat u de zuiger onderhoudt of reinigt, apparaatinstellingen uitvoert, accessoires verwisselt of de zuiger opbergt.** Deze voorzorgsmaatregel voorkomt onbedoeld starten van de zuiger.
- ▶ **Houd de zuiger en de ventilatieopeningen schoon om goed en veilig te werken.**
- ▶ **Draag bij onderhoud en reiniging van de zuiger een stofmasker.**

Reinig de behuizing van de zuiger af te toe met een vochtige doek.

Reinig vervuilde laadcontacten met een droge doek.

- ▶ **Reinig de zuiger niet met perslucht.** De filter of andere componenten zouden beschadigd kunnen raken.

Ten minste één keer per jaar moet een stoftechnische controle van de zuiger door de fabrikant of een geïnstrueerde persoon worden uitgevoerd (bijv. filter op beschadigingen, stofzuiger op dichtheid en controlevoorzieningen op correct functioneren controleren).

Reiniging en onderhoud na het opzuigen van stof dat schadelijk is voor de gezondheid

- Beschouw alle onderdelen die met schadelijk stof in aanraking kunnen zijn gekomen, als verontreinigd.
- Zuig, wis of dicht de buitenkant van de zuiger grondig af, voordat u deze uit een zone met schadelijk stof wegpakt.
- Reinig, demonteer en onderhoud de zuiger alleen wanneer dit zonder risico voor u en andere personen mogelijk is. Draag tijdens het onderhoud en de reiniging persoonlijke beschermingsmiddelen. Voer de werkzaamheden in een goed geventileerde ruimte uit.
- Reinig eerst de buitenkant van de zuiger voordat u deze demonteert.

- Alle onderdelen van de zuiger die niet naar tevredenheid kunnen worden gereinigd, dienen in ondoorlatende zakken te worden afgevoerd. Neem daarbij goed nota van de geldende voorschriften voor het afvoeren van dergelijk afval.
- Reinig na voltooiing van de werkzaamheden het gebied waar het onderhoud werd uitgevoerd.



Reservoir reinigen

Veeg het reservoir (12) van tijd tot tijd schoon met een gangbaar, niet schurend reinigingsmiddel en laat dit drogen.

Filter reinigen/verwisselen

De zuigcapaciteit is afhankelijk van de filtertoestand. Reinig daarom de filter regelmatig.

Verwissel een beschadigde filter direct.

- Open de sluitingen (13) en pak het bovenstuk van de zuiger (15) af.
- Pak de hoofdfilter (32) bij het eindstuk vast (niet bij de lamellen). Draai deze tot aan de aanslag in draairichting  en verwijder deze (zie afbeelding M).
- Filter droog:
 - Klop de hoofdfilter (32) bij een geschikte afvalbak uit. Let erop dat u de lamellen van de filter niet beschadigt. Om de maximale zuigkracht te behouden, borstelt u de lamellen van de hoofdfilter met een zachte borstel af.
 - of
 - Filter nat:
 - Spoel de hoofdfilter (32) onder stromend water uit en laat deze daarna goed drogen.
 - of
 - Verwissel een beschadigde hoofdfilter (32).
- Schuif de hoofdfilter (32) over het vlottermandje (34) en draai deze tot aan de aanslag in draairichting  in de filterhouder (35) (zie afbeelding B).
- Breng het bovenstuk van de zuiger (15) weer aan en sluit de sluitingen (13).
 - Let erop dat de sluitingen goed vastklikken.

Loopwielen verwisselen (zie afbeelding N)

Gebruik uitsluitend loopwielen volgens EN 12529 (diameter bevestigingspen 11 mm).

► Controleer of de wielremmen correct werken, voordat u de zuiger gebruikt.

Gebruik de remmen wanneer u de zuiger niet wilt bewegen.

Zuigslang repareren

U kunt een defecte zuigslang (20) inkorten en daarna verder gebruiken.

► Draag bij de slangreparatie handschoenen. Er bestaat verwondingsgevaar.

Zuigslang aan **zuigerzijde** repareren (zie afbeeldingen O–P):

- Maak de vergrendelring (49) van de slangaansluiting (47) los door met een schroevendraaier de vergrendelnokken naar binnen te duwen.
- Trek de vergrendelring (49) tot achter de defecte plek ❶.
- Schroef de afdichtmof (48) eraf ❷.
- Snij de zuigslang (20) achter de defecte plek af (zie afbeelding P).
- Schroef de afdichtmof (48) er weer op ❸.
- Schuif het uiteinde van de zuigslang in de slangaansluiting (47) ❹.
- Schuif de vergrendelring (49) op de slangaansluiting (47) tot deze hoorbaar vastklikt ❺.

Zuigslang aan **zijde elektrische gereedschap/zuigmond** repareren (zie afbeelding Q):

- Schroef de afdichtmof (50) eraf ❶.
- Snij de zuigslang (20) achter de defecte plek af ❷.
- Schroef de afdichtmof (50) er weer op ❸.

Zakhouterbevestiging repareren (zie afbeelding R)

Zijn de vergrendelingen (43) voor de zakhouter (33) beschadigd, dan kan de zakhouter ook met gangbare 11 mm lange schroeven Phillips P4 permanent aan het bovenstuk van de zuiger worden vastgeschroefd. Heeft de zakhouter (33) contact met de veer (51), dan blijft het geleidend vermogen voor de elektrostatische ontlading behouden.

Storingen verhelpen

Probleem	Oorzaak	Verhelpen
Zuigturbine start niet.	Accu (31) bijna leeg	Accu opladen of verwisselen
	Nulspanningsbeveiliging getriggerd	Aan/uit-schakelaar eerst in stand 0, dan in stand 1 draaien
	Aan/uit-schakelaar (14) in stand  , maar geen zendermodule GCT ... verbonden	Aan/uit-schakelaar in stand 1 draaien
Zuigturbine schakelt uit.	Reservoir (12) vol	Reservoir leegmaken
Zuigturbine start niet meer na het leegmaken van het reservoir.	Reset noodzakelijk	Zuiger uitschakelen, accu (31) wegnemen, 5 s wachten, accu plaatsen en zuiger inschakelen

Probleem	Oorzaak	Verhelpen
Zuiger schakelt bij Auto-Start-functie te laat uit.	Nalooptijd te lang ingesteld	Nalooptijd via de app Bosch Toolbox verkorten (minimale nalooptijd: 6 s)
Zuigkracht wordt minder.	Plastic zak (36) vol	Plastic zak verwisselen
	Zuigmond, zuigbuis (29) of zuigslang (20) verstopt	Verstoppingen verwijderen
	Hoofdfilter (32) vuil of defect	Handmatige filterreiniging uitvoeren, hoofdfilter reinigen of verwisselen
	Hoofdfilter (32) niet in de filterhouder (35) vastgeklikt	Hoofdfilter goed vastklikken
	Bovenstuk van zuiger (15) zit niet goed	Bovenstuk van zuiger er goed opzetten en sluitingen (13) sluiten
Stof komt naar buiten bij droog zuigen	Hoofdfilter (32) verkeerd geplaatst	Correcte inbouw van de hoofdfilter controleren
	Hoofdfilter (32) defect	Hoofdfilter verwisselen
Water stroomt naar buiten bij nat zuigen	Vlotter (44) geblokkeerd	Vulniveau voortdurend controleren en reservoir (12) op tijd leegmaken
		Vlottermandje met vochtige doek afvegen, vlotter door licht schudden van de zuiger reinigen
		Bij zwaardere vervuilingen van vlotter en vlottermandje neemt u contact op met een erkende Bosch -klantenservice.
Temperatuurwaarschuwing getriggerd (statusbalk (2) licht rood op)	Accu (31) of motor oververhit	Zuiger uitschakelen, accu wegnemen, accu en zuiger op juiste temperatuur laten komen
Luchtstroom-alarm getriggerd (aanduiding luchtstroom- alarm (1) knippert geel)		Volg de instructies in het betreffende hoofdstuk (zie „Luchtstroom-alarm“, Pagina 84).
Handmatige filterreiniging kan niet worden getriggerd.		Neem contact op met een erkende Bosch -klantenservice.
Elektrostatische ontlading	Afleiding van elektrostatische oplading onderbroken	<p>Let erop dat de zuigslang (20) tijdens werking altijd de vloer raakt.</p> <p>Controleer het correcte contact van de veer (51) met de zakhouder (33).</p> <p>Repareer indien nodig de zakhouderbevestiging (zie „Zakhouderbevestiging repareren (zie afbeelding R)“, Pagina 86).</p>

Klantenservice en gebruikadvies

Onze klantenservice beantwoordt uw vragen over reparatie en onderhoud van uw product en over vervangingsonderdelen. Explosietekeningen en informatie over vervangingsonderdelen vindt u ook op: www.bosch-pt.com

Het Bosch-gebruiksadviesteam helpt u graag bij vragen over onze producten en accessoires.

Vermeld bij vragen en bestellingen van vervangingsonderdelen altijd het uit tien cijfers bestaande productnummer volgens het typeplaatje van het product.

Nederland

Tel.: (076) 579 54 54

Fax: (076) 579 54 94

E-mail: gereedschappen@nl.bosch.com

Meer serviceadressen vindt u onder:

www.bosch-pt.com/serviceaddresses

Vervoer

Op de aanbevolen Li-Ion-accu's zijn de eisen voor het vervoer van gevaarlijke stoffen van toepassing. De accu's kunnen door de gebruiker zonder verdere voorwaarden over de weg vervoerd worden.

Bij de verzending door derden (bijv. luchtvervoer of expeditiebedrijf) moeten bijzondere eisen ten aanzien van verpakking en markering in acht genomen worden. In deze gevallen moet bij de voorbereiding van de verzending een deskundige voor gevaarlijke stoffen geraadpleegd worden.

Verzend accu's alleen, wanneer de behuizing onbeschadigd is. Plak blootliggende contacten af en verpak de accu zoda-

nig dat deze niet in de verpakking beweegt. Neem ook eventuele overige nationale voorschriften in acht.

Afvalverwijdering



Zuiger, accu's, accessoires en verpakkingen moeten op een voor het milieu verantwoorde wijze gerecycled worden.



Gooi zuiger en accu's/batterijen niet bij het huisvuil!

Alleen voor landen van de EU:

Volgens de Europese richtlijn 2012/19/EU inzake afgedankte elektrische en elektronische apparatuur en de implementatie in nationaal recht moeten niet meer bruikbare stofzuigers en volgens de Europese richtlijn 2006/66/EG moeten defecte of verbruikte accu's/batterijen apart worden ingezameld en op een voor het milieu verantwoorde wijze worden gerecycled.

Bij een verkeerde afvoer kunnen afgedankte elektrische en elektronische apparaten vanwege de mogelijke aanwezigheid van gevaarlijke stoffen schadelijke uitwerkingen op het milieu en de gezondheid van mensen hebben.

Accu's/batterijen:

Li-Ion:

Lees de aanwijzingen in het gedeelte Vervoer en neem deze in acht (zie „Vervoer“, Pagina 87).

Dansk

Sikkerhedsanvisninger til støvsuger



Læs alle sikkerhedsinstrukser og anvisninger. Overholdes sikkerhedsinstrukserne og anvisningerne ikke, er der risiko for elektrisk stød, brand og/eller alvorlige kvæstelser.

Opbevar alle advarselshenvisninger og instrukser til senere brug.

- ▶ **Denne støvsuger er ikke beregnet til at blive betjent af børn eller personer med begrænsede fysiske, sensoriske eller mentale evner eller manglende erfaring og viden.** I modsats fald er der risiko for fejlbetjening og personskader.

- ▶ **Hold børn under opsyn.** Derved sikres det, at børn ikke bruger støvsugeren som legetøj.

- ▶ **Følg sikkerhedsforskrifterne for de stoffer, der skal suges op.**

⚠ ADVARSEL Opsug aldrig asbestholdige stoffer. Asbest betragtes som kræftfremkaldende.

⚠ ADVARSEL Benyt kun støvsugeren, hvis du har modtaget tilstrækkelig information om brugen af støvsugeren, om stofferne der skal opsuges og om sikker bortskaffelse af dem. En omhyggelig instruktion minimerer fejlbetjening og kvæstelser.

⚠ ADVARSEL Støvsugeren er kun egnet til op-sugning af tørre stoffer og, ved egnede foranstaltninger, også til op-sugning af væsker. Hvis der trænger væsker ind i blæseren, øges risikoen for elektrisk stød.

- ▶ **Opsug ikke brændbare eller eksplosive væsker med støvsugeren, f.eks. benzin, olie, alkohol, opløsningsmidler. Opsug ikke varmt, brændende eller eksplosivt støv. Brug ikke støvsugeren i eksplosionsfarlige rum.** Støv, damp eller væsker kan antændes eller eksplodere.

⚠ ADVARSEL Sluk straks støvsugeren, så snart der kommer skum eller vand ud, og tøm beholderen. I modsat fald kan støvsugeren blive beskadiget.

- ▶ **BEMÆRK! Støvsugeren må kun opbevares inden døre.**

- ▶ **BEMÆRK! Rengør svømmerkurven regelmæssigt ved at tørre det udvendige snavs af med en fugtig klud. Rengør svømmeren ved at ryste støvsugeren let.** I tilfælde af kraftig tilsmudsning, som ikke kan løsnes med denne fremgangsmåde, skal du kontakte Bosch Professional-reparationservice. Fjern ikke svømmerkurven, da der ellers kan trænge grovere urenheder ind i turbinen, som kan beskadige støvsugeren.

- ▶ **Sørg for god udluftning på arbejdspladsen.**

- ▶ **Kontrollér før ibrugtagning, at sugeslangen er i orden. Lad herunder sugeslangen være monteret på støvsugeren, så der ikke sker utilsigtet udslip af støv.** I modsat fald er der risiko for indånding af støv.

- ▶ **Sørg for, at reparationer på støvsugeren kun udføres af kvalificerede fagfolk, og at der kun benyttes originale reservedele.** Dermed sikres størst mulig sikkerhed i forbindelse med støvsugeren.

- ▶ **Hvis du har brugt støvsugeren i områder med sundhedsskadelige stoffer, skal du suge, tørre eller vaske det udvendige af støvsugeren af, før du fjerner den fra det pågældende område.** Alle dele af støvsugeren skal betragtes som forurenede, og du skal træffe nødvendige foranstaltninger for at sikre, at de sundhedsskadelige stoffer ikke kan spredes.

⚠ ADVARSEL Støvsugeren indeholder sundhedsfarligt støv. Sørg for, at tømningss-

og vedligeholdelsesforløb, herunder bortskaffelse af støvbeholderen, kun udføres af fagfolk. Eget beskyttelsesudstyr er nødvendigt. Brug ikke støvsugeren uden fuldstændigt og korrekt isat filtersystem. I modsat fald udsætter du dig for sundhedsrisici.

- ▶ **Rengør ikke støvsugeren med en direkte vandstråle.** Indtrængning af vand i et støvsugerens overdel øger risikoen for elektrisk stød.
- ▶ **Akkuen må ikke ændres eller åbnes.** Fare for kortslutning.
- ▶ **Beskadiges akkuen, eller bruges den forkert, kan der sive dampe ud. Akkuen kan antændes eller eksplodere.** Tilfør frisk luft, og søg læge, hvis du føler dig utilpas. Dampene kan irritere luftvejene.
- ▶ **Hvis akkuen anvendes forkert, eller den er beskadiget, kan der slippe brændbar væske ud af akkuen. Undgå at komme i kontakt med denne væske. Hvis det alligevel skulle ske, skal du skylle med vand. Søg læge, hvis du får væsken i øjnene.** Akku-væske kan give hudirritation eller forbrændinger.
- ▶ **Akkuen kan blive beskadiget af spidse genstande som f.eks. søm eller skruetrækkere eller ydre kraftpåvirkning.** Der kan opstå indvendig kortslutning, så akkuen kan antændes, ryge, eksplodere eller overophedes.
- ▶ **Ikke-benyttede akkuer må ikke komme i berøring med kontorclips, mønter, nøgler, søm, skruer eller andre små metalgenstande, da disse kan kortslutte kontakterne.** En kortslutning mellem batteri-kontakterne øger risikoen for personskader i form af forbrændinger.
- ▶ **Brug kun akkuen i produkter fra producenten.** Kun på denne måde beskyttes batteriet mod farlig overbelastning.
- ▶ **Oplad kun akkuerne med ladere, der er anbefalet af fabrikanten.** En lader, der er egnet til en bestemt type akkuer, må ikke benyttes med andre akkuer – brandfare.



Beskyt akkuen mod varme (f.eks. også mod varige solstråler, brand, snavs, vand og fugtighed). Der er risiko for eksplosion og kortslutning.



- ▶ **Sluk støvsugeren, så snart der kommer støv ud, og tøm beholderen.** I modsat fald kan støvsugeren blive beskadiget.
- ▶ **Brug ikke støvsugeren som siddemøbel.** Du kan komme til at beskadige støvsugeren.
- ▶ **Arbejd ikke med støvsugeren, mens du bærer den i bæreremmen.** Du kan blive fanget af bæreremmen ved støvsugning og falde.
- ▶ **Brug kun bæreremmen sammen med støvsugeren.**
- ▶ **Børn må ikke rengøre og vedligeholde støvsugeren uden opsyn.**

Navnet **Bluetooth®** og logoerne er registrerede varemærker tilhørende Bluetooth SIG, Inc. Enhver brug af dette navn/disse logoer, som Robert Bosch Power Tools GmbH foretager, sker på licens.

Symboler

Følgende symboler kan have betydning for brugen af støvsugeren. Vær opmærksom på symbolerne, og overhold dem. En rigtig forståelse af symbolerne er med til at sikre en god og sikker brug af støvsugeren.

Symboler og deres betydning



ADVARSEL! Læs alle sikkerhedsinstruktioner og anvisninger. Hvis sikkerhedsinstruktionerne og anvisningerne ikke overholdes, er der risiko for elektrisk stød, brand og/eller alvorlige kvæstelser.



Støvsuger i støvklasse M iht. IEC/EN 60335-2-69 til **tørsugning** af sundhedsfarligt støv med en eksponeringsgrænseværdi $\geq 0,1 \text{ mg/m}^3$



ADVARSEL! Støvsugeren indeholder sundhedsfarligt støv. Sørg for, at tømning- og vedligeholdelsesforløb, herunder bortskaffelse af støvbeholderen, kun udføres af fagfolk. Eget beskyttelsesudstyr er nødvendigt. Brug ikke støvsugeren uden fuldstændigt og korrekt isat filtersystem. I modsat fald udsætter du dig for sundhedsrisici.



Autostart-funktion
Opsugning af udviklet støv fra kørende el-værktøjer, der er forbundet via et sendemodul **GCT ...**;
Støvsugeren tændes automatisk og slukkes igen med tidsforsinkelse.



Sluk



Støvsugning
Opsugning af aflejret støv

Produkt- og ydelsesbeskrivelse

Vær opmærksom på alle illustrationer i den forreste del af betjeningsvejledningen.

Beregnet anvendelse

Støvsugeren er beregnet til opfangning, opsugning, transport og udskilning af træspåner og af ikke-brændbart tørt støv, ikke-brændbare væsker og vand-luft-blandinger. Støvsugeren er støvteknisk kontrolleret og opfylder kravene i støvklasse M. Den er egnet til de større belastninger ved erhvervsmæssig anvendelse, f.eks. inden for håndværk, industri og værksteder.

Støvsugere i støvklasse M iht. IEC/EN 60335-2-69 må kun benyttes til opsugning og bortsvugning af sundhedsfarligt støv med eksponeringsgrænseværdi $\geq 0,1 \text{ mg/m}^3$.

Brug kun støvsuger, hvis du har fuldt overblik over alle funktioner og uden begrænsninger kan gennemføre dem, eller du har modtaget relevante anvisninger.

Illustrerede komponenter

Nummereringen af de illustrerede komponenter refererer til gengivelsen af støvsuger på illustrationssiderne.

- (1) Visning af luftstrømsalarm (brugerinterface)
- (2) Statuslinje (brugerinterface)
- (3) Akku-ladeniveauindikator (brugerinterface)
- (4) Visning af autostart-funktion (brugerinterface)
- (5) Knappen Pairing (brugerinterface)
- (6) Brugerinterface
- (7) Holder til tilbehør
- (8) Lås til tilbehørholder
- (9) Trækbånd
- (10) Slangeholder
- (11) Lukkeprop til udsugningstilslutning
- (12) Beholder
- (13) Lukkemekanisme til støvsugeroverdel
- (14) Tænd/sluk-knap
- (15) Støvsugeroverdel
- (16) Bæregreb
- (17) Monteringsøskner
- (18) Akku-dæksel
- (19) Oplåsningsknap til akku-dæksel
- (20) Sugeslange
- (21) Udsugningsadapter
- (22) Krumt mundstykke
- (23) SDS Clean-adapter til boring^{a)}
- (24) Børste
- (25) Fugemundstykke, kort
- (26) Fugemundstykke, langt^{a)}
- (27) Guldmundstykke, smalt^{a)}
- (28) Gulvmundstykke, bredt^{a)}
- (29) Sugerør^{a)}
- (30) Akku-skakt
- (31) Akku^{a)}
- (32) Hovedfilter
- (33) Poseholder
- (34) Svømmerkurv
- (35) Filterholder
- (36) Plastpose
- (37) Trykknop
- (38) Bærerem
- (39) Sendermodul GCT ...^{a)}
- (40) Statusvisning, sendermodul^{a)}
- (41) Start/stop-knap, sendermodul^{a)}

(42) Åbning til forkert luft på udsugningsadapteren

(43) Hakker til poseholder

(44) Svømmer

(45) Hjul

(46) Hjulholder

(47) Slangestuds

(48) Tætningsmuffe på slangeende, støvsugerside

(49) Låsering

(50) Tætningsmuffe på slangeende, el-værktøj/
mundstykke

(51) Fjeder til elektrostatiske afledning

a) Dette tilbehør medfølger ikke som standard.

Tekniske data

Akku-våd-/tørstøvsuger	GAS 18V-12 MC	
Varenummer		3 601 JK2 0..
Spænding	V	18
Nominel optagen effekt	W	400
Beholdervolumen (brutto)	l	12
Nettovolumen (tør)	l	8
Nettovolumen (væske)	l	6
Maks. undertryk ^{A)}		
- Støvsuger ^{B)}	mbar hPa	140 140
- Turbine	mbar hPa	170 170
Maks. gennemstrømningsmængde ^{A)}		
- Støvsuger ^{B)}	l/s m ³ /h	23 82,8
- Turbine	l/s m ³ /h	30 108
Driftsvarighed per akku-opladning	min/Ah	2,5
Støvklasse		M
Vægt	kg	7,0-8,7 ^{C)}
Kapslingsklasse		IPX4
Anbefalet omgivelsestemperatur ved opladning	°C	0 ... +35
Tilladt omgivelsestemperatur ved drift ^{D)} og ved opbevaring	°C	-20 ... +50
Kompatible akkuer		GBA 18V... ProCORE18V...
Anbefalede akkuer til fuld ydelse		ProCORE18V... ≥ 8 Ah
Anbefalede ladere		GAL 18... GAX 18... GAL 36...

Dataoverførsel

Akku-våd-/tørstøvsuger	GAS 18V-12 MC	
Bluetooth®		Bluetooth® 4.2 (Low Energy) ^{E)}
Driftsfrekvensområde	MHz	2402-2480
Maks. sendeeffekt	mW	< 1
Signalafstand	s	8
Maksimal signalrækkevidde ^{F)}	m	30

- A) Målt ved 20-25 °C med akku **ProCORE18V 8.0Ah**.
- B) målt med sugeslange (20) og krum dyse (22)
- C) afhængigt af den anvendte akku
- D) Begrænset ydelse ved temperaturer <0 °C.
- E) De mobile modtagerenheder skal være kompatible med Bluetooth®-Low-Energy-enheder (version 4.2) og understøttede Generic Access Profile (GAP).
- F) Rækkevidden kan variere kraftigt afhængigt af de omgivende betingelser, herunder det anvendte modtagerudstyr. I lukkede rum og gennem metalliske barrierer (f.eks. vægge, reoler, kufferter osv.) kan Bluetooth®-rækkevidden være væsentligt mindre.

Værdierne kan variere afhængigt af produktet samt anvendelses- og miljøbetingelserne. Du kan finde flere oplysninger under www.bosch-professional.com/wac.

Støj-/vibrationsinformation

Støjemissionsværdier fundet iht. **EN 60335-2-69**.

Støvsugerens A-vægtede lydtryksniveau er typisk **79 dB(A)**. Usikkerhed K = **2 dB**. Støjniveauet ved arbejde kan overskride de angivne værdier. **Brug høreværn!**

Vibrationer samlet værdi a_h (vektorsum af tre retninger) og usikkerhed K fundet iht. **EN 60335-2-69**:
 $a_h < 2,5 \text{ m/s}^2$, $K = 1,5 \text{ m/s}^2$.

Akku

Bosch sælger også akku-støvsugere uden akku. Om der følger en akku med din støvsuger fremgår af emballagen.

Opladning af akku

- **Brug kun de ladeaggregater, der fremgår af de tekniske data.** Kun disse ladeaggregater er afstemt i forhold til den lithium-ion-akku, der bruges i støvsugeren.

Bemærk! Lithium-ion-akkuer udleveres delvis opladet på grund af internationale transportforskrifter. For at sikre at akkuen fungerer 100 %, skal du oplade akkuen helt i opladeren før første ibrugtagning.

Isætning og udtagning af akku (se billede A)

- **Brug ikke vold, når du isætter akkuen.** Akkuen er konstrueret, så den kun kan sættes i støvsugeren på én måde.
- Hold altid akkुरूmmet og akkuskaften rene og tørre for at sikre et godt og sikkert arbejde.
 - Tryk på oplåsningsknappen (19) for at åbne batterirumsdækslet (18).
 - Skub batteriet (31) ind i batteriskakten (30), indtil det går hørbart i indgreb.

- Hvis du vil tage batteriet (31) ud, skal du trykke på oplåsningsknappen og trække batteriet ud af batteriskakten (30).
- Luk batterirumsdækslet (18).

Bemærk! På grund af filterrensningssystemet kræver det mere kraft at lukke dækslet til batterirummet.

Akku-ladetilstandsindikator

Når akkuen er isat, kan du se akkuens ladeniveau på brugerinterfacet (6). Når akkuen er taget ud, kan du se ladeniveauet på selve akkuen.

Akku-ladetilstandsindikator på støvsugeren

Når støvsugeren er tændt, lyser de fem grønne LED'er på akku-ladeniveauindikatoren (3) enkeltvis stigende og faldende på brugerinterfacet. Efterfølgende viser LED'erne akkuens ladeniveau (31).

Akku-ladetilstandsindikator på akkuen

Hvis akkuen tages ud af støvsugeren, kan ladetilstanden vises ved hjælp af ladetilstandsindikatorens grønne LED'er på akkuen.

Tryk på knappen til ladetilstandsindikatoren  eller  for at få vist ladetilstanden.

Hvis der ikke er nogen lysdioder, der lyser, efter at du har trykket på knappen til ladetilstandsindikatoren, er akkuen defekt og skal udskiftes.

Bemærk! Ikke alle akku-typer er udstyret med ladetilstandsindikator.

Akku-type GBA 18V...



Lysdioder	Kapacitet
Konstant lys 3 × grøn	60-100 %
Konstant lys 2 × grøn	30-60 %
Konstant lys 1 × grøn	5-30 %
Blinkende lys 1 × grøn	0-5 %

Akku-type ProCORE18V...



Lysdioder	Kapacitet
Konstant lys 5 × grøn	80-100 %
Konstant lys 4 × grøn	60-80 %
Konstant lys 3 × grøn	40-60 %
Konstant lys 2 × grøn	20-40 %
Konstant lys 1 × grøn	5-20 %
Blinkende lys 1 × grøn	0-5 %

Henvisninger til optimal håndtering af akkuen

Beskyt akkuen mod fugtighed og vand.

Opbevar kun akkuen i et temperaturområde fra -20 °C til 50 °C. Opbevar ikke akkuen i bilen f.eks. om sommeren. Rengør akkuens ventilationsåbninger en gang imellem med en blød, ren og tør pensel.

Når driftstiden pr. opladning forkortes væsentligt, er det tegn på, at akkuerne er slidt op og skal udskiftes.

Læs og overhold henvisningerne mht. bortskaffelse.

Montering

► Fjern akkuen, før du vedligeholder eller rengør støvsugeren, foretager indstillinger af maskinen, skifter tilbehørsdele, eller stiller støvsugeren til opbevaring.

Disse sikkerhedsforanstaltninger forhindrer utilsigtet start af støvsugeren.

Isætning af hovedfilter (se billede B)

Hovedfilteret (32) er et HEPA-foldefilter med en ekstra høj filterydelse til rengøring af udblæsningsluften.

– Åbn låsene (13), og tag sugeroverdelen (15) af.

Bemærk! Når du afmonterer og monterer den øverste del af støvsugeren (15), skal du sørge for, at stængerne på poseholderen (33) ikke bøjes eller knækker.

– Sæt hovedfilteret (32) over svømmerkurven (34), og drej den i retningen  ind i filterholderen (35), indtil den ikke kan komme længere.

– Sæt støvsugeroverdelen (15) på, og luk låsene (13).

Bemærk! Sørg for, at filteret altid er monteret korrekt. Det gælder især, når du suger skadeligt støv.

Isætning/udtagning af plastpose (tørsugning) (se billede C)

Bemærk! Når du afmonterer og monterer den øverste del af støvsugeren (15), skal du sørge for, at stængerne på poseholderen (33) ikke bøjes eller knækker.

Åbn de to låse (13) og tag støvsugeroverdelen (15) af.

Ved tørsugning skal du sætte en plastpose (36) i beholderen (12).

Læg plastsækken (36) med påfyldningsåbningen opad i beholderen (12) .

Sørg for, at plastsækken (36) overalt sidder tæt ind til beholderens indervægge (12) .

Kræng resten af plastsækken (36) over beholderens kant (12).

Sæt overdelen af støvsugeren (15) på  igen, og luk støvsugeren med låsene (13).

► **Sørg for, at støvsugeren altid er godt lukket.**

Bemærk! Når du monterer den øverste del af støvsugeren (15), skal du passe på, at stavene til poseholderen (33) ikke laver hul i plastposen (36).

Luk plastposen, før du fjerner den. Træk i den forbindelse det hvide bånd af plastposen, hold posen sammen foroven, og brug båndet til at slå en knude på posen.

Montering af holder til sugetilbehør

Sæt holderen til sugetilbehøret (7) ind i den tilhørende holder.

Lås holderen til sugetilbehøret (7) ved at dreje låsen til tilbehørsholderen (8) med uret.

Montering/fastgørelse af sugeslange

Montering af sugeslange (se billede D)

Træk lukkeproppen (11) ud af slangeholderen (10).

Sæt sugeslangen (20) på slangeholderen (10), og drej den med uret til anslaget.

► **Luk altid udsugningstilslutningen med lukkeproppen, når du tager sugeslangen af.** På den måde forhindrer du, at der kan komme støv ud.

Fastgørelse af sugeslangen på støvsugeren (se billede E)

Rul den monterede sugeslange (20) omkring støvsugeren. Træk trækbåndet (9) nedad, og hægt det fast i en af de 3 af de i alt 15 noter.

Montering af sugetilbehør

Sugeslangen (20) er udstyret med et klipssystem, hvormed sugetilbehøret (udsugningsadapter (21), krumt mundstykke (22)) kan tilsluttes.

Montering af udsugningsadapter eller krumt mundstykke (se billede F)

Sæt udsugningsadapteren (21) eller det krumme mundstykke (22) på sugeslangen (20), til sugeslangens to trykknapper (37) går hørbart i indgreb.

For afmontering skal du trykke de to trykknapper (37) indad og trække delene fra hinanden.

Montering af dyser og rør

Stik om nødvendigt sugerørene (29) fast ind i hinanden, og sæt dem derefter fast på den krumme dyse (22).

Sæt et gulvmundstykke (27)/(28), et fugemundstykke (25)/(26) eller børsten (24) fast på sugerøret (29) eller det krumme mundstykke (22).

Bærerem

Montering af bærerem (se billede G)

► **Bæreremmen må kun bruges til at bære og fastgøre støvsugeren med!**

Klik karabinhagen fra bæreremmen (38) ind i monteringsøsknerne (17) på støvsugeren.

Op hængning af støvsuger med bærerem (se billede H)

Hæng kun støvsugeren op på genstande, som kan bære hele støvsugerens vægt på en sikker måde.

Læg bæreremmen, der er monteret på støvsugeren (38) over en vandret genstand (f.eks. en stang), eller træk den øverste ende af løkken gennem en krog eller et øje. Klik bæreremmens midterste karabinhage ind i det midterste monteringsøje (17) på bærehåndtaget (16).

Anvendelse af bæreremmen som skulderrem (se billede I)

Du kan anvende bæreremmen som skulderrem. Hæng bæreremmen, der er monteret på støvsugeren, over skulderen. Anvend altid den bæreposition, der er vist på billedet I.

Brug

- **Fjern akkuen, før du vedligeholder eller rengør støvsugeren, foretager indstillinger af maskinen, skifter tilbehørsdele, eller stiller støvsugeren til opbevaring.**

Disse sikkerhedsforanstaltninger forhindrer utilsigtet start af støvsugeren.

Når du bruger støvsugeren, skal du sørge for, at de låsbare hjul på støvsugeren er låst, så den ikke ruller væk. Kontrollér, at hjulene er egnede til underlaget, før du tager støvsugeren i brug.

Ibrugtagning

- **Informér dig om de gældende regler/love vedrørende håndtering af sundhedsskadeligt støv i dit land.**

Støvsugeren må kun benyttes til opsugning eller udsugning af følgende materialer:

- Støv med eksponeringsgrænseværdi $\geq 0,1 \text{ mg/m}^3$

Støvsugeren må principielt ikke bruges i rum med eksplosionsfare.

- **Sørg for, at arbejdsomgivelserne er sikre.**

- **Sørg for, at arbejdsområdet er rent og opryddet, så der ikke er risiko for at falde.**
- **Sørg for, at dækslet til akkurummet er sikkert lukket, før du påbegynder sugningen.**

Bemærk! For at garantere overholdelse af støvklasse M og en maksimal anvendelsesvarighed anbefales ProCORE-akku-er med en kapacitet på 8 Ah eller 12 Ah.

For at sikre en optimal sugedydelse skal sugeslangen (20) altid vikles helt af.

- **Sørg for, at støvsugeren altid er godt lukket.**
- **Brug kun ubeskadigede filtre (ingen revner, huller etc.). Udskift straks filteret, hvis det er beskadiget.**

Tænd/sluk

For at **tænde** støvsugeren skal du vippe tænd/sluk-knappen (14) til positionen 1.

For at **tænde autostart-funktionen** skal du dreje tænd/sluk-knappen (14) til positionen . Visningen af autostart-funktionen (4) lyser op. Støvsugeren kan startes automatisk, når den er forbundet med et el-værktøj via sendermodulet GCT



For at **slukke** støvsugeren skal du vippe tænd/sluk-knappen (14) til positionen 0.

Brugerinterface

Brugerinterfacet (6) bruges:

- til at vise støvsugerens status
- til at oprette forbindelse til et sendermodul GCT ... (39)
- til at oprette forbindelse til en mobilterminal

Tilstandsindikatorer

Statusbjælke	Visning af autostart-funktionen ^{A)}	Visning af luftstrømsalarm	Betydning
			
Grøn	-	-	Støvsugeren er tændt og driftsklar.
Grøn	Grøn	-	Støvsugeren er driftsklar og forbundet med et sendermodul.
Gul	-	-	Akku næsten afladet
Gul	Gul	-	Der er ikke fundet noget sendermodul
Gul	-	Blinker gult	Luftstrømsalarm
Rød	-	-	Akku tom, genstartsbeskyttelse udløst eller temperaturalarm for støvsuger eller akku
Blinker blåt langsomt	Blinker blåt langsomt	-	Der oprettes automatisk forbindelse til sendermodulet, når autostart-funktionen tændes.
Blinker blåt hurtigt	Blinker blåt 1 x	-	Der søges efter forbindelse til sendermodulet og oprettes ny forbindelse.
Lyser blåt (2 s)	Lyser blåt (2 s)	-	Der blev oprettet forbindelse til sendermodulet
Blinker blåt langsomt	-	-	Der oprettes automatisk forbindelse til mobilterminalen, eller der sker dataoverførsel fra mobilterminalen.
Blinker blåt hurtigt	-	-	Der søges efter forbindelse til mobilterminalen og oprettes ny forbindelse.

Statusbjælke	Visning af autostart-funktionen ^{A)}	Visning af luft-strømsalarm	Betydning
Lyser blå (3 s)	-	-	Der blev oprettet forbindelse til mobilterminalen
Blinker blå 4× (afstand 1,5 s)	-	-	Nulstilling startes.

A) Visningen af autostart-funktionen (4) lyser kun, hvis tænd/sluk-knappen (14) står i positionen

Oprettelse af forbindelse til sendermodul (tilbehør) (se billede J)

For at du kan bruge autostart-funktionen, skal støvsugeren være forbundet med et sendermodul **GCT ... (39)** via *Bluetooth®*.

Støvsuger og sendermodul skal i den forbindelse befinde sig i nærheden.

Hvis du drejer støvsugerens tænd/sluk-knap (14) til positionen , begynder støvsugeren automatisk at søge efter et sendermodul **GCT ...**. Statuslisten (2) og visningen af autostart-funktionen (4) blinker blå langsomt.

Genoprettelse af forbindelse til et kendt sendermodul:

Hvis støvsugeren allerede er forbundet med et sendermodul **GCT ...**, og hvis sendermodulet er driftsklart og inden for rækkevidde, genoprettes der automatisk forbindelse til dette sendermodul.

Oprettelse af en ny forbindelse (første forbindelse eller forbindelse til et andet sendermodul):

- Tryk på knappen **Pairing (5)** på støvsugeren, indtil statuslisten (2) blinker blå hurtigt i takt.
- Tryk **hurtigt** på start/stop-knappen (41) på sendermodulet (39), indtil statusvisningen (40) på sendermodulet blinker blå 2 gange.

Der blev oprette forbindelse:

- Statuslisten (2) og visningen af autostart-funktionen (4) på støvsugeren lyser grønt.
- Statusvisningen (40) på sendermodulet blinker grønt 1 gang.

Der kan ikke oprettes forbindelse (efter flere minutter):

- Statuslisten (2) og visningen af autostart-funktionen (4) på støvsugeren lyser gult.
- Statusvisningen (40) på sendermodulet lyser rødt.

Når støvsugeren slukkes, gemmes forbindelse til sendermodulet **GCT ...**. Når du tænder støvsugeren igen, forsøger den at automatisk at oprette forbindelse til det samme sendermodul.

Connectivity-funktioner

Via Connectivity-funktionerne kan der overføres data via *Bluetooth®* mellem støvsugeren og bestemte mobilterminaler.

Systemkrav

Mobilenhed (tablet, smartphone)	Android 6.0 (og højere) iOS 11 (og højere)
---------------------------------	---

Før du kan bruge Connectivity-funktionerne, skal du først installere appen, som passer til din mobilenhed.

Download appen via den relevante app-store (Apple App Store eller Google Play Store).

Bemærk! En brugerkonto hos den pågældende AppStore er en forudsætning.

App-navn	iOS/Android
Bosch Toolbox	

Vælg derefter underpunktet **MyTools** eller **Connectivity** i appen. Displayet på din mobile terminal viser alle de efterfølgende trin, som du skal benytte for at oprette forbindelse til støvsugeren med terminalen.

Der oprettes forbindelse mellem støvsugeren og terminalen via appen. Når statuslisten (2) på støvsugeren blinker hurtigt blå, skal du bekræfte, at du vil oprette forbindelse ved at trykke på knappen **Pairing (5)**. Når der er oprettet forbindelse, lyser statuslisten (2) blå i 3 s.

Når der er oprettet forbindelse til den mobile modtageren, og autorisationen er udført, er følgende funktioner til rådighed:

- Registrering og personlig tilpasning
- Statuskontrol, udlæsning af advarsmeddelelser
- Generelle oplysninger og indstillinger
- Administration
- Indstilling af efterløbstid for autostart-funktion
- Opdatering af Connectivity-softwaren i støvsugeren

Gendannelse af fabriksindstillinger (Reset)

Efter behov kan du nulstille de gemte indstillinger (efterløbstid, forbindelser til sendermodul og mobilterminal) samt fejlmeddelelser. Tryk i den forbindelse på knappen **Pairing (5)**, indtil statuslisten (2) blinker 4 gange med et interval på 1,5 s.

Nulstillingen kan også startes via appen **Bosch Toolbox**.

Tørsugning

► Sugeren må ikke anvendes uden filter.

I forbindelse med tørsugning skal hovedfilteret (32) være tørt, og der skal monteres en plastpose (36) (se "Isætning/udtagning af plastpose (tørsugning) (se billede C)", Side 92).

Bortugning af opstået støv fra kørende el-værktøj (se billede K)

- Der skal være et tilstrækkeligt luftskifte i rummet, hvis afgangsluften føres tilbage til rummet. Overhold de relevante nationale bestemmelser.

Forbind udsugningsstudsene til el-værktøjet og sugeslangen (20) enten direkte eller via udsugningsadapteren (21) (se "Montering af udsugningsadapter eller krumt mundstykke (se billede F)", Side 92).

Anvisning på brug af udsugningsadapteren: Hvis du arbejder med el-værktøj, hvis lufttilførsel i sugeslangen er lav (f.eks. stiksav, slibemaskiner osv.), skal du åbne åbningen til forkert luft (42) på udsugningsadapteren (21). Derved forbedres støvsugerens og el-værktøjets samlede ydelse. Drej i den forbindelse ringen over åbningen til forkert luft (42), indtil der opstår en maksimal åbning.

I forbindelse med støvudsugning ved boring kan du anvende SDS Clean-adapteren (23). Følg i den forbindelse driftsvejledningen.

Med **autostart-funktionen** kan du automatisk tænde og slukke støvsugerens sendermodul (39):

- Drej tænd/sluk-knappen (14) til positionen . Hvis visningen af autostart-funktionen (4) lyser, er det tegn på, at funktionen er aktiveret.
- Forbind støvsugerens sendermodul (se "Oprettelse af forbindelse til sendermodul (tilbehør) (se billede J)", Side 94). Når du monterer sendermodul (39) på el-værktøjet, skal du følge driftsvejledningen til sendermodul.
- For at **tænde** støvsugerens skal du tænde det tilsluttede el-værktøj. Støvsugerens starter automatisk.

- **Kontrollér, at støvsugerens starter, når du tænder el-værktøjet.**

- For at **slukke** støvsugerens skal du slukke el-værktøjet. Udsugning standser, når den indstillede efterløbstid er gået. I efterløbsperioden suges den resterende mængde støv ud af sugeslangen. Du kan indstille efterløbstiden via appen **Bosch Toolbox**.

Luftstrømsalarm

Luftstrømsalarmer udløses automatisk, så snart luftstrømmen underskrides den minimumværdi, der fremgår af standarden. Når der er luftstrømsalarm, blinker visningen af luftstrømmen (1) gult, statuslisten (2) lyser gult.

Sluk støvsugerens, og afhjælp årsagen til alarmer.

Kontrollér efter hvert trin, om luftstrømsalarmer stadig forekommer, når du tænder støvsugerens. Hvis det er tilfældet, skal du slukke støvsugerens og udføre næste trin. Gå frem på følgende måde:

- Kontrollér, at der er tilstrækkelig luftstrøm gennem det tilsluttede el-værktøj.
Åbn åbningen til forkert luft (42) på udsugningsadapteren (21) eller åbningen til forkert luft på el-værktøjet helt.

- Kontrollér akkuens ladeniveau.
Hvis akkuen er svag, skal du oplade den eller udskifte den.
- Kontrollér plastposen (36).
Hvis den er fuld, skal du udskifte den.
- Tag sugeslangen (20) af støvsugerens.
Hvis luftstrømsalarmer i den forbindelse afbrydes, skal du kontrollere sugeslangen (20) for knæk og fjerne eventuelle rester i slangen eller de monterede mundstykker.
- Aktivér den manuelle filterrengøring (se "Manuel filterrengøring", Side 95).
- Rengør hovedfilteret (32) (se "Rengøring/skift af filter", Side 96).
- Udskift hovedfilteret (32).

Hvis ingen af de anførte trin har afhjulpet problemet, skal du kontakte et autoriseret **Bosch**-serviceværksted.

Manuel filterrengøring

- **Rengør kun filteret, når støvsugerens er slukket, og turbinen står stille.**

Hvis sugedydelser ikke mere er tilstrækkelig, skal filterrengøring aktiveres.

Filterrengøringens hyppighed afhænger af støvtype og støvmængde. Ved regelmæssig anvendelse bevares den maksimale ydelse i længere tid.

Når du skal rengøre filteret, skal du åbne og lukke akkudækslet (18). Det får filteret til at vibrere. Hvis du åbner og lukker flere gange (op til 3×), forstærkes rengøringen.



Hvis du scanner denne QR-kode, får du vist en video af, hvordan du rengør filteret manuelt.

Elektrostatisk afladning

Ved sugning opstår der på grund af støvets friktion i sugeslange og -tilbehør en elektrostatisk opladning, som brugeren kan mærke som statisk afladning (afhængigt af miljøpåvirkninger og brugerens følsomhed).

Denne støvsuger er som standard udstyret med en ledende sugeslange (20). Denne sugeslange (20) er via slangeholderen (10) forbundet elektrisk med poseholderen (33). Det betyder, at der kan forekomme elektrostatisk afladning, når sugeslangen (20) kommer i kontakt med gulvet.

Vådsugning

- **Opsug ikke brændbare eller eksplosive væsker med støvsugerens, f.eks. benzin, olie, alkohol, opløsningsmidler. Opsug ikke varmt, brændende eller eksplosivt støv. Brug ikke støvsugerens i eksplosionsfarlige rum.**
Støv, damp eller væsker kan antændes eller eksplodere.
- **Sugerens må ikke anvendes uden filter.**

Bemærk! Når du afmonterer og monterer den øverste del af støvsugerens (15), skal du sørge for, at støngerne på poseholderen (33) ikke bøjes eller knækker.

Før vådsugning (se billede L)

Tøm beholderen (12), og fjern plastposen (36).

Tryk på hakkerne (43) , og fjern poseholderen (33) .

Under og efter hver vådsugning

Støvsugeren er udstyret med en svømmer (44). Når det maksimale niveau er nået, standses sugningen. Tøm derefter beholderen (12).

Bemærk! Hvis beholderen (12) ikke tømmes hurtigt, fyldes hovedfilteret (32) med væske. Tag i så fald hovedfilteret (32) ud, og fjern det (se "Rengøring/skift af filter", Side 96).

Når arbejdet er afsluttet, skal du tage overdelen af støvsugeren (15) og hovedfilteret (32) af og lade begge dele tørre godt, så der ikke dannes skimmel.

Vedligeholdelse og service

Vedligeholdelse og rengøring

► **Fjern akkuen, før du vedligeholder eller rengør støvsugeren, foretager indstillinger af maskinen, skifter tilbehørsdele, eller stiller støvsugeren til opbevaring.**

Disse sikkerhedsforanstaltninger forhindrer utilsigtet start af støvsugeren.

► **Støvsugeren og ventilationsåbningerne skal altid holdes rene for at sikre et godt og sikkert arbejde.**

► **Bær altid støvmaske i forbindelse med vedligeholdelse og rengøring af støvsugeren.**

Rengør støvsugerkabinettet en gang imellem med en fugtig klud.

Rengør snavsede ladekontakter med en tør klud.

► **Rengør ikke støvsugeren med trykluft.** Filteret eller andre komponenter kan blive beskadiget.

Producenten eller en instrueret person skal foretage en støvkontrol af støvsugeren mindst én gang om året (f.eks. kontrollere filtre for skader, støvsugeren for lækager og kontrolordninger for korrekt funktion).

Rengøring og vedligeholdelse efter opsugning af sundhedsskadelige stoffer

- Betragt alle dele, der kan have været i kontakt med de sundhedsskadelige stoffer, som forurenet.
- Sug, tør eller vask det udvendige af støvsugeren grundigt af, før du fjerner den fra området med sundhedsskadelige stoffer.
- Rengør, afmonter og vedligehold kun støvsugeren, hvis det kan gøres uden fare for dig selv eller andre. Brug personlige værnemidler under vedligeholdelsen og rengøringen. Sørg for god ventilation, når du udfører arbejdet.
- Rengør først støvsugeren udvendigt, før du adskiller den.
- Kom alle de dele af støvsugeren, som ikke kan rengøres på en tilfredsstillende måde, i tætsluttende poser, og bortskaf dem. Overhold i den forbindelse de gældende bestemmelser for bortskaffelse af den pågældende affaldstype.

- Rengør vedligeholdelsesområdet efter afslutning af arbejdet.

Rengøring af beholder

Rengør af og til beholderen (12) indvendigt med et almindeligt, ikke skurende rengøringsmiddel, og lad den tørre.

Rengøring/skift af filter

Sugeydelsen er afhængig af filtertilstanden. Rengør derfor filteret regelmæssigt.

Udskift straks et beskadiget filter.

- Åbn låsene (13) og tag støvsugeroverdelen (15) af.
- Tag fat om hovedfilteret (32) omkring endestykket (ikke på lamellerne). Drej det i retningen , indtil det ikke kan komme længere, og tag det ud (se billede M).

– Tørring af filter:

Bank hovedfilteret (32) ud mod en egnet affaldsbeholder. Pas på, at lamellerne i filteret ikke bliver ødelagt. Børst hovedfilterets lameller med en blød børste for at bevare den maksimale sugekraft.

eller

Filter vådt:

Skyl hovedfilteret (32) under rindende vand, og lad det derefter tørre grundigt.

eller

Udskift et beskadiget hovedfilter (32).

- Sæt hovedfilteret (32) over svømmerkurven (34), og drej det i retningen  ind i filterholderen (35), indtil det ikke kan komme længere (se billede B).
- Sæt støvsugeroverdelen (15) på igen, og luk låsene (13). Sørg for, at låsene går sikkert i indgreb.

Udskiftning af løberuller (se billede N)

Brug kun løberuller iht. EN 12529 (diameter på monteringsstift 11 mm).

► **Kontrollér, at hjulbremserne virker, før du tager støvsugeren i brug.**





Brug bremserne, hvis støvsugeren ikke skal kunne bevæges.

Reparation af sugeslange

Du kan afkorte en defekt sugeslange (20) og derefter genbruge den.

► **Brug altid handsker, når du reparerer slangen.** Der er risiko for at komme til skade.

Reparer sugeslangen på **sugesiden** (se billede O-P):

- Løsn låsen (49) fra slangestuds (47) ved at presse en skrueetrækker ind i låsepalen.
- Træk låseringen (49) bagud forbi det defekte sted .
- Skru tætningsmuffen (48) af .
- Skær sugeslangen (20) af bag det defekte sted (se billede P).
- Skru tætningsmuffen (48) på igen .
- Skub enden af sugeslangen ind i slangestuds (47) .
- Skub låseringen (49) på slangestuds (47), indtil den går hørbart i indgreb .

Reparer sugeslangen på **siden med el-værktøjet/mundstykket** (se billede **Q**):

- Skru tætningsmuffen (**50**) af **1**.
- Skær sugeslangen (**20**) af bag det defekte sted **2**.
- Skru tætningsmuffen (**50**) på igen **3**.

Reparation af poseholderbeslag (se billede **R**)

Hvis hakkerne (**43**) til poseholderenden (**33**) er beskadiget, kan poseholderen også skrues godt fast på overdelen af støvsugeren ved hjælp af en almindelig 11 mm lang Phillips-skruestrækker. Hvis poseholderen (**33**) har kontakt med fjederen (**51**), bevares ledeevnen til den elektrostatisk afladning.

Fejlafhjælpning

Problem	Årsag	Afhjælpning
Støvsugerturbine starter ikke.	Akku (31) svag	Opladning eller udskiftning af akku
	Genstartsbeskyttelsen udløst	Drej først tænd/sluk-knappen til stillingen 0 og derefter til stillingen 1
	Tænd/sluk-knap (14) i positionen  , men intet sendermodul GCT ... tilsluttet	Drej tænd/sluk-knappen til positionen 1
Støvsugerturbine slås fra.	Beholder (12) fuld	Tøm beholderen
Støvsugerturbine starter ikke igen, efter at beholderen er blevet tømt.	Nulstilling nødvendig	Sluk støvsugeren, tag akkuen (31) ud, vent 5 s, sæt akkuen i, og tænd støvsugeren
Støvsugeren slukker for sent ved autostart-funktion.	Efterløbstiden er indstillet til at være for længe	Afkort efterløbstiden via appen Bosch Toolbox (minimum efterløbstid: 6 s)
Sugekraften aftager.	Plastpose (36) fuld	Udskift plastpose
	Sugemundstykke, sugerør (29) eller sugeslange (20) tilstoppet	Fjern tilstopningen
	Hovedfilter (32) snavset eller defekt	Rengør filteret manuelt, rengør hovedfilteret, eller udskift det
	Hovedfilter (32) ikke gået i indgreb i filterholderen (35)	Sørg for, at hovedfilteret går rigtigt i indgreb
	Overdelen af støvsugeren (15) sidder ikke rigtigt	Sæt overdelen af støvsugeren rigtigt på, og luk låsene (13)
Støvlækage ved tørsugning	Hovedfilter (32) isat forkert	Kontrollér, at hovedfilteret er monteret korrekt
	Hovedfilter (32) defekt	Udskift hovedfilteret
Vandlækage ved vådsugning	Svømmer (44) blokeret	Kontrollér hele tiden niveauet, og tøm beholderen (12) rettidigt
		Tør svømmerkurven af med en fugtig klud, og rengør svømmeren ved at ryste støvsugeren let Hvis svømmeren og svømmerkurven er meget snavset, skal du kontakte et autoriseret Bosch -serviceværksted.
Temperaturadvarsel udløst (statusliste (2) lyser rødt)	Akku (31) eller motor overophedet	Sluk støvsugeren, tag akkuen ud, og lad akku og støvsuger temperere
Luftstrømsalarm udløst (visning af luftstrømsalarm (1) blinker gult)		Følg anvisningerne i det pågældende kapitel (se "Luftstrømsalarm", Side 95).
Den manuelle filterrengøring kan ikke udløses.		Kontakt et autoriseret Bosch -serviceværksted.
Elektrostatisk afladning	Bortledning af elektrostatisk opladning afbrudt	Sørg for, at sugeslangen (20) altid rører ved jorden under drift.
		Kontrollér, at fjederen (51) har kontakt med poseholderen (33).

Problem	Årsag	Afhjælpning
		Reparer poseholderbeslaget (se "Reparation af poseholderbeslag (se billede R)", Side 97) efter behov.

Kundeservice og anvendelsesrådgivning

Kundeservice besvarer dine spørgsmål vedr. reparation og vedligeholdelse af dit produkt samt reservedele. Eksplosionstegninger og oplysninger om reservedele finder du også på: www.bosch-pt.com

Bosch-anvendelsesrådgivningsteamet hjælper dig gerne, hvis du har spørgsmål til produkter og tilbehørsdele.

Produktets 10-cifrede typenummer (se typeskilt) skal altid angives ved forespørgsler og bestilling af reservedele.

Dansk

Bosch Service Center

Telegrafvej 3

2750 Ballerup

På www.bosch-pt.dk kan der online bestilles reservedele eller oprettes en reparations ordre.

Tlf. Service Center: 44898855

Fax: 44898755

E-Mail: vaerktoej@dk.bosch.com

Du finder adresser til andre værksteder på:

www.bosch-pt.com/serviceaddresses

Transport

De anbefalede lithium-ion-akkuer overholder bestemmelserne om farligt gods. Akkuerne kan transporteres af brugeren på offentlig vej uden yderligere pålæg.

Ved forsendelse gennem tredjemand (f.eks. lufttransport eller spedition) skal særlige krav vedrørende emballage og mærkning overholdes. Kontakt en ekspert i farligt gods, før forsendelsen forberedes.

Send kun akkuer, hvis huset er ubeskadiget. Tilkøb åbne kontakter, og indpak akkuen på en sådan måde, at den ikke kan bevæge sig i emballagen. Følg venligst også eventuelle, videreførende, nationale forskrifter.

Bortskaffelse



Støvsuger, akkuer, tilbehør og emballage skal bortskaffes miljømæssigt korrekt, så de kan genvindes.



Smid ikke støvsuger og akkuer/batterier ud sammen med det almindelige husholdningsaffald!

Gælder kun i EU-lande:

Iht. det europæiske direktiv 2012/19/EU om affald fra elektrisk og elektronisk udstyr og de nationale bestemmelser, der er baseret herpå, skal kasserede støvsugere, og iht. det europæiske direktiv 2006/66/EF skal defekte eller opbrugte akkuer/batterier indsamles separat og genbruges iht. gældende miljøforskrifter.

Ved forkert bortskaffelse kan elektrisk og elektronisk affald have skadelige virkninger på miljøet og menneskers sundhed på grund af den mulige tilstedeværelse af farlige stoffer.

Akkuer/batterier:

Li-Ion:

Vær opmærksom på anvisningerne i afsnittet "Transport" (se "Transport", Side 98).

Svensk

Säkerhetsanvisning för sugare



Läs igenom alla säkerhetsanvisningar och instruktioner. Fel som uppstår till följd av att säkerhetsinstruktionerna och anvisningarna inte följts kan orsaka elstöt, brand och/eller allvarliga personskador.

Förvara alla varningar och anvisningar för framtida bruk.

► **Denna sugare är inte avsedd för användning av barn eller personer med begränsad fysisk, sensorisk eller mental förmåga eller med bristande kunskap och erfarenhet.**

I annat fall föreligger fara för felanvändning och skador.

► **Håll barn under uppsikt.** På så sätt säkerställs att barn inte leker med dammsugaren.

► **Beakta alla säkerhetsföreskrifter för det damm som ska sugas upp.**

⚠ VARNING

cancerframkallande.

Sug aldrig upp asbesthaltiga ämnen. Asbest betraktas som

⚠ VARNING

användningen av sugen, de ämnen som skall sugas och hur du avfallshanterar dem på ett säkert sätt. En noggrann instruktion reducerar felaktig hantering och skador.

Använd endast sugen om du har fått tillräckliga informationer om

⚠ VARNING

åtgärder har vidtagits, kan den även användas för att

Sugen är lämplig för att suga torra ämnen och, efter att lämpliga

suga vätskor. Inträngande vätskor ökar risken för en elektrisk stöt.

- ▶ **Sug inga brännbara eller explosiva vätskor, såsom till exempel bensin, olja, alkohol, lösningsmedel. Sug inget hett, brinnande eller explosivt damm. Använd inte sugen i explosionsfarliga lokaler.** Stoff, ångor eller vätskor kan antändas eller explodera.

⚠ VARNING Stäng omedelbart av sugen så snart skum eller vatten tränger ut och töm behållaren. Sugan kan annars skadas.

- ▶ **OBSERVERA! Sugan får endast förvaras inomhus.**
- ▶ **OBSERVERA! Rengör flottörkorgen regelbundet genom att torka av yttre smuts med en fuktig trasa. Rengör flottören genom att skaka dammsugaren lätt.** Vid envis smuts som inte kan tas bort på detta sätt, kontakta Bosch Professional reparationservice. Ta inte bort flottörkorgen, eftersom större smutspartiklar kan hamna i turbinen och skada dammsugaren.
- ▶ **Se till att det finns god ventilation på arbetsplatsen.**
- ▶ **Kontrollera innan idrifttagningen att sugslangen är i ett felfritt skick. Lämn i det sammanhanget sugslangen monterad i sugen så att det inte oavsiktligt tränger ut stoft.** I annat fall kan du andas in stoft.
- ▶ **Låt endast kvalificerad fackpersonal reparera den och endast med originalreservdelar.** Detta garanterar att sugens säkerhet bibehålls.
- ▶ **Om utsuget används i områden med hälsovådliga ämnen, torka av utsuget eller täta dess utsida innan du flyttar ut det från riskområdet.** Alla delar av utsuget räknas som kontaminerade. Vidta lämpliga åtgärder för att säkerställa att de hälsovådliga ämnena inte sprider sig.

⚠ VARNING Dammsugaren innehåller hälsovådligt stoft. Låt endast fackfolk tömma och underhålla dammsugaren, inklusive hantera stoftbehållarna. En lämplig skyddsutrustning krävs. Använd inte dammsugaren utan komplett och korrekt monterat filtersystem. I annat fall sätter du din hälsa i fara.

- ▶ **Rengör inte sugen med en direkt riktad vattenstråle.** Inträngande vatten i sugens överdel ökar risken för en elektrisk stöt.
- ▶ **Batteriet får inte öppnas eller ändras.** Detta kan leda till kortslutning.
- ▶ **Vid skador och felaktig användning av batteriet kan ångor träda ut. Batteriet kan börja brinna eller explodera.** Tillför friskluft och kontakta läkare vid besvär. Ångorna kan leda till irritation i andningsvägarna.
- ▶ **Om batteriet används på fel sätt, eller är skadat, finns det risk för att brännbar vätska rinner ur batteriet. Undvik kontakt med vätskan. Vid oavsiktlig kontakt spola med vatten. Om vätska kommer i kontakt med ögonen, uppsök dessutom läkare.** Batterivätskan kan medföra hudirritation och brännskada.
- ▶ **Batteriet kan skadas av vassa föremål som t.ex. spikar eller skruvmejslar eller på grund av yttre påverkan.** En

intern kortslutning kan uppstå och rök, explosion eller överhettning kan förekomma hos batteriet.

- ▶ **Håll gem, mynt, nycklar, spikar, skruvar och andra små metallföremål på avstånd från det ej använda batteriet för att undvika en bygling av kontaktarna.** En kortslutning av batteriets kontakter kan leda till brännskador eller brand.
- ▶ **Använd endast batteriet i produkter från tillverkaren.** Detta skyddar batteriet mot farlig överbelastning.
- ▶ **Ladda batterierna endast i de laddare som tillverkaren rekommenderat.** Om en laddare som är avsedd för en viss typ av batterier används för andra batterityper finns risk för brand.



Skydda batteriet mot hög värme som t. ex. längre solbestrålning, eld, smuts, vatten och fukt. Explosions- och kortslutningsrisk.



- ▶ **Stäng av dammsugaren så fort damm tränger ut och töm behållaren.** Annars kan dammsugaren skadas.
- ▶ **Sitt inte på sugen.** Du kan då skada sugen.
- ▶ **Arbeta inte med dammsugaren medan du bär den med bärremmen.** Du kan fastna i bärremmen och falla.
- ▶ **Använd endast bärremmen tillsammans med dammsugaren.**
- ▶ **Rengöring och underhåll av dammsugaren får inte utföras av barn utan uppsikt.**

Varumärket **Bluetooth®** samt symbolerna (loggorna) är registrerade varumärken och tillhör **Bluetooth SIG, Inc.** All användning av varumärket/symbolen genom **Robert Bosch Power Tools GmbH** sker på licens.

Symboler

Nedanstående symboler kan vara av betydelse för användningen av din sug. Lägg på minne symbolerna och deras betydelse. Rätt tolkning av symbolerna hjälper dig att använda sugen bättre och säkrare.

Symboler och deras betydelse



WARNING! Läs igenom alla säkerhetsanvisningar och instruktioner. Fel som uppstår till följd av att säkerhetsinstruktionerna och anvisningarna inte följts kan orsaka elstöt, brand och/eller allvarliga personskador.



Sug i dammklass M enligt IEC/EN 60335-2-69 för **torrsugning** av hälsovådligt damm med ett exponeringsgränsvärde på $\geq 0,1 \text{ mg/m}^3$



WARNING! Dammsugaren innehåller hälsovådligt damm. Låt endast fackpersonal tömma och underhålla dammsugaren, inklusive hantera dammbehållarna. En lämplig skyddsutrustning krävs. Använd inte

Symboler och deras betydelse

dammsugaren utan komplett och korrekt monterat filtersystem. I annat fall sätter du din hälsa i fara.

**Autostart-funktion**

Uppsugning av damm som genereras av elverktyg som är igång och som är anslutna via en sändarmodul **GCT ...**; dammsugaren slås på automatiskt och stängs av igen med fördröjning.

**Stänga av****Sug**

Uppsugning av avlagrat damm

Produkt- och prestandabeskrivning

Beakta bilden i den främre delen av bruksanvisningen.

Ändamålsenlig användning

Dammsugaren är avsedd för uppsamling, uppsugning, transport och avskiljning av träspån samt icke-brännbart torrt damm, icke-brännbara vätskor och en vatten-/luftblandning. Sugen är dammtekniskt testad och uppfyller dammklass M. Den uppfyller de högre krav som ställs för yrkesmässig användning inom t.ex. hantverk, industri och verkstäder.

Sug i dammklass M enligt IEC/EN 60335-2-69 får endast användas för utsug och uppsamling av hälsovådligt damm med ett exponeringsgränsvärde på $\geq 0,1 \text{ mg/m}^3$.

Använd endast sugen om du kan bedöma och genomföra alla funktioner eller om du fått motsvarande anvisningar.

Illustrerade komponenter

Numreringen av komponenterna hänvisar till illustrationen av dammsugaren på grafiksidan.

- (1) Indikering luftström-larm (användargränssnitt)
- (2) Statusrad (användargränssnitt)
- (3) Indikering batteristatus (användargränssnitt)
- (4) Indikering autostart-funktion (användargränssnitt)
- (5) Knapp parkoppling (användargränssnitt)
- (6) Användargränssnitt
- (7) Hållare för tillbehör
- (8) Spärr för tillbehörshållare
- (9) Spännband
- (10) Slangfäste
- (11) Plugg för utsugsanslutning
- (12) Behållare
- (13) Förslutning för dammsugarens överdel
- (14) På-/av-strömbrytare

- (15) Dammsugarens överdel
- (16) Bärhandtag
- (17) Fästöglor
- (18) Batterifackets lock
- (19) Upplåsningsknapp batterifack
- (20) Dammsugarslang
- (21) Utsugsadapter
- (22) Böjt munstycke
- (23) SDS Clean Adapter för borrar^{a)}
- (24) Borste
- (25) Fogmunstycke kort
- (26) Fogmunstycke långt^{a)}
- (27) Golvmunstycke smalt^{a)}
- (28) Golvmunstycke brett^{a)}
- (29) Dammsugarrör^{a)}
- (30) Batterischakt
- (31) Batteri^{a)}
- (32) Huvudfilter
- (33) Påshållare
- (34) Flottörkorg
- (35) Filterhållare
- (36) Plastsäck
- (37) Tryckknapp
- (38) Bärrem
- (39) Sändarmodul **GCT ...**^{a)}
- (40) Statusindikering sändarmodul^{a)}
- (41) Start-/stopp-knapp sändarmodul^{a)}
- (42) Falskluftöppning på utsugsadaptorn
- (43) Hake för påshållare
- (44) Flottör
- (45) Hjul
- (46) Hjulfäste
- (47) Slangstuts
- (48) Tätningsmuff på sugsidans slangände
- (49) Spärr
- (50) Tätningsmuff på elverktygets/munstyckets sida
- (51) Fjäder för elektrostatisk avledning

a) Detta tillbehör ingår inte i standardleveransen.

Tekniska data

Sladdlös våt-/torrdammsugare	GAS 18V-12 MC	
Artikelnummer		3 601 JK2 0..
Spänning	V	18
Nominell ingångseffekt	W	400
Behållarvolym (brutto)	l	12
Nettovolym (torr)	l	8
Nettovolym (vätska)	l	6

Sladdlös våt-/torrdammsugare		GAS 18V-12 MC	
Max. undertryck ^{A)}			
– Dammsugare ^{B)}	mbar	140	
	hPa	140	
– Turbin	mbar	170	
	hPa	170	
Max. genomströmningsmängd ^{A)}			
– Dammsugare ^{B)}	l/s	23	
	m ³ /h	82,8	
– Turbin	l/s	30	
	m ³ /h	108	
Drifttid per batteriladdning	min/Ah	2,5	
Dammklass		M	
Vikt	kg	7,0–8,7 ^{C)}	
Skyddsklass		IPX4	
Rekommenderad omgivnings-temperatur vid laddning	°C	0 ... +35	
Tillåten omgivningstemperatur vid drift ^{D)} och vid lagring	°C	–20 ... +50	
Kompatibla batterier		GBA 18V... ProCORE18V...	
Rekommenderade batterier för full effekt		ProCORE18V... ≥ 8 Ah	
Rekommenderade laddare		GAL 18... GAX 18... GAL 36...	
Dataöverföring			
Bluetooth®		Bluetooth® 4.2 (Low Energy) ^{E)}	
Driftfrekvensområde	MHz	2402–2480	
Max. sändningseffekt	mW	< 1	
Signalavstånd	s	8	
Max. signalräckvidd ^{F)}	m	30	

A) Uppmätt vid 20–25 °C med batteri **ProCORE18V 8.0Ah**.

B) Uppmätt med sugslang (20) och böjt munstycke (22)

C) Beroende på använt batteri

D) Begränsad effekt vid temperaturer <0 °C

E) De mobila terminalenheterna skall vara kompatibla med Bluetooth®-Low Energy-enheter (version 4.2) och de skall stödja Generic Access Profile (GAP).

F) Rääckvidden kan variera kraftigt beroende på yttre omständigheter, bland annat vilken mottagare som används. Inne i slutna rum och genom metallbarriärer (t.ex. väggar, hyllor, resväskor etc.) kan Bluetooth®-rääckvidden vara betydligt mindre.

Värdena kan variera beroende på produkt och är beroende av användnings- och omgivningsvillkor. Mer information finns på www.bosch-professional.com/wac.

Buller-/vibrationsdata

Bullernivåvärde beräknat enligt **EN 60335-2-69**.

Den A-viktade bullernivån för dammsugaren är typiskt **79 dB(A)**. Osäkerhet $K = 2$ dB. Bullernivån vid arbetet kan överskrida angivna värden. **Bär hörselskydd!**

Totala vibrationsvärden a_v (vektorsumma för tre riktningar) och osäkerhet K beräknad enligt **EN 60335-2-69**:
 $a_v < 2,5 \text{ m/s}^2$, $K = 1,5 \text{ m/s}^2$.

Batteri

Bosch säljer också sladdlösa dammsugare utan batteri. Du kan se på förpackningen om ett batteri ingår i leveransomfattningen för din dammsugare.

Ladda batteriet

► Använd endast de laddare som anges i tekniska data.

Endast dessa laddare är anpassade till det litiumjonbatteriet som används på din sug.

Observera: litiumjonbatterier levereras delvis laddade enligt internationella transportföreskrifter. För full effekt ska batteriet laddas helt innan första användningen.

Sätta in och ta ut batteriet (se bild A)

► **Använd inte våld när du sätter in batteriet.** Batteriet är konstruerat så att det bara kan sättas in på rätt håll i sugen.

► Håll batterifacket och batterischaktet rena och torra för bra och säkert arbete.

– Tryck på upplåsningsknappen (19) för att öppna batterifackets lock (18).

– Skjut in batteriet (31) i batterischaktet (30) tills det klickar fast hörbart.

– För att ta ut batteriet (31), tryck på upplåsningsknappen på batteriet och dra ut det ur batterischaktet (30).

– Stäng batterirackets lock (18).

Observera: På grund av filterrengöringssystemet krävs mer kraft för att stänga batterifackets lock.

Batteristatusindikator



När batteriet är isatt kan du se batteriets laddningsnivå i användargränssnittet (6) när batteriet tagits ut kan du se det på själva batteriet.

Batteristatusindikator på dammsugaren

Efter att dammsugaren satts på tänds fem gröna LED-lampor på batteristatusindikatorn (3) i användargränssnittet enskilt stigande och fallande. Därefter visar LED:erna batteriets (31) laddningsstatus.

Batteristatusindikator på batteriet

Om batteriet tas ut ur dammsugaren kan laddningsnivån visas via de gröna LED-lamporna på batteriet.

Tryck på knappen för indikering av batteristatus  eller  för att visa batteriets laddningsnivå.

Om ingen LED-lampa lyser efter ett tryck på knappen för batteristatus är batteriet defekt och måste bytas ut.

Observera: Inte varje batterityp har en laddningsindikation.

Batterityp GBA 18V...

LED	Kapacitet
Fast ljus 3 × grönt	60–100 %
Fast ljus 2 × grönt	30–60 %
Fast ljus 1 × grönt	5–30 %
Blinkande ljus 1 × grön	0–5 %

Batterityp ProCORE18V...

LED	Kapacitet
Fast ljus 5 × grönt	80–100 %
Fast ljus 4 × grönt	60–80 %
Fast ljus 3 × grönt	40–60 %
Fast ljus 2 × grönt	20–40 %
Fast ljus 1 × grönt	5–20 %
Blinkande ljus 1 × grön	0–5 %

Anvisningar för korrekt hantering av batterimodulen

Skydda batterimodulen mot fukt och vatten.

Batteriet får endast lagras inom ett temperaturområde mellan –20 °C till 50 °C. Låt därför inte batterimodulen t. ex. på sommaren ligga kvar i bilen.

Rengör vid tillfälle batterimodulens ventilationsöppningar med en mjuk, ren och torr pensel.

Är brukstiden efter uppladdning onormalt kort tyder det på att batterierna är förbrukade och måste bytas mot nya.

Beakta anvisningarna för avfallshantering.

Montage

- **Ta bort batteriet innan du utför underhåll på sugen eller rengör den, utför inställningar, byter tillbehör eller förvarar den.** Denna skyddsåtgärd förhindrar oavsiktlig start av dammsugaren.

Sätt in huvudfiltret (se bild B)

Huvudfiltret (32) är ett HEPA-veckfilter med extra hög fibereffekt, för rengöring av utblåsluft.

- Öppna förslutningarna (13) och ta av sugöverdelen (15).

Observera: När du tar av och ställer ifrån dig dammsugarens överdel (15), se till att påshållarens (33) stänger inte böjs eller bryts av.

- Stjälp huvudfiltret (32) över flottörkorgen (34) och vrid den till anslag i rotationsriktning  i filterhållaren (35).
- Sätt på sugöverdelen (15) och stäng förslutningarna (13).

Observera: Se till att filtret alltid är korrekt monterat. Detta gäller i synnerhet när du suger upp skadligt damm.

Sätta in/ta ut plastsäcken (torrsugning) (se bild C)

Observera: När du tar av och ställer ifrån dig dammsugarens överdel (15), se till att påshållarens (33) stänger inte böjs eller bryts av.

Öppna de båda förslutningarna (13) och ta av dammsugarens överdel (15).

För torrsugning sätter du en plastsäck (36) i behållaren (12).

Lägg plastsäcken (36) med påfyllningsöppningen uppåt i behållaren (12) .

Se till att plastsäcken (36) ligger an helt mot behållarens (12)  innerväggar.

Vik resten av plastsäcken (36) över kanten på behållaren (12).

Sätt på dammsugarens överdel (15) igen  och stäng dammsugaren med spärrarna (13).

- **Se till att dammsugaren alltid är ordentligt stängd.**

Observera: När du sätter på dammsugarens överdel (15), se till att stängerna på påshållaren (33) inte sticker hål på plastsäcken (36).

Stäng plastsäcken innan du tar ut den. Dra av det vita bandet från plastsäcken, håll ihop säcken upptill och använd bandet för att knyta ihop säcken.

Montera hållare för sugtillbehör

Sätt in hållaren för sugtillbehör (7) i avsedd hållare.

Spärra hållaren för sugtillbehör (7) genom att vrida spärren för tillbehörshållaren (8) medsols.

Montera/sätta fast sugslangen**Montera dammsugarslangen (se bild D)**

Dra ut pluggen (11) ur slanghållaren (10).

Sätt på dammsugarslangen (20) på dammsugarmunstycket (10) och vrid den medsols till anslaget.

- **Stäng alltid utsugsanslutningen med pluggen när du tar av sugslangen.** Det förhindrar att damm tränger ut.

Sätta fast sugslangen på dammsugaren (se bild E)

Linda den monterade sugslangen (20) runt dammsugaren. Dra spännbandet (9) neråt och haka fast det i ett av de tre tillgängliga spåren (av 15).

Montera sugtillbehör

Sugslangen (20) är utrustad med ett klämsystem med vilket sugtillbehöret (utsugsadapter (21), det böjda munstycket (22)) kan anslutas.

Montera utsugsadaptorn eller det böjda munstycket (se bild F)

Sätt utsugsadaptorn (21) eller det böjda munstycket (22) på utsugsslangen (20), tills de båda knapparna (37) på utsugsslangen klickar fast hörbart.

För att demontera trycker du tryckknapparna (37) inåt och drar komponenterna åt sidan.

Montera munstycken och rör

Sätt vid behov in sugrören (29) i varandra och därefter fast på det böjda munstycket (22).

Sätt ett golvmunstycke (27)/(28), ett fogmunstycke (25)/(26) eller borsten (24) på dammsugarröret (29) eller det böjda munstycket (22).

Bärrem

Fästa bärremmen (se bild G)

- Bärremmen är endast lämplig för att bära och fixera dammsugaren!

Klicka fast bärremmens karbinhake (38) i fästöglorna (17) på dammsugaren.

Hänga upp dammsugaren med bärremmen (se bild H)

Häng endast dammsugaren på föremål som garanterat tål hela dammsugarens vikt.

Lägg bärremmen (38) över ett vågrätt föremål (t.ex. en stång) eller dra den övre änden av öglan genom en krok eller en annan ögla. Klicka fast den mittersta karbinhaken på bärremmen i den mittersta fästöglan (17) på handtaget (16).

Använda bärremmen som axelrem (se bild I)

Du kan använda bärremmen som axelrem.

Häng den bärrem som är monterad på dammsugaren över axeln. Observera korrekt bärposition som visas på bild I.

Drift

- Ta bort batteriet innan du utför underhåll på sugen eller rengör den, utför inställningar, byter tillbehör eller förvarar den. Denna skyddsåtgärd förhindrar oavsiktlig start av dammsugaren.

Statusindikeringar

Statusrad	Indikering autostart-funktion ^{A)}	Indikering luftström-larm	Betydelse
Grön	–	–	Dammsugaren är påslagen och redo för drift.
Grön	Grön	–	Dammsugaren är redo för drift och ansluten till en sändarmodul.
Gul	–	–	Batteriet är nästan tomt
Gul	Gul	–	Ingen sändarmodul hittades

Vid användning av sugen, se till att hjulen är låsta så att sugen inte rullar iväg. Testa hjulen på underlaget innan användning.

Driftstart

- Informera dig om gällande nationella lagar och regler gällande hantering av hälsovådligt damm.

Utsuget får endast användas för upp- och utsug av följande material:

- Damm med exponeringsgränsvärde $\geq 0,1 \text{ mg/m}^3$
- Sugen får generellt inte användas i utrymmen där det finns risk för explosioner.

- Se till att omgivningen är säker att arbeta i.
- Se till att arbetsområdet är rent och prydligt på grund av snubbelrisk.
- Innan dammsugning, se till att batterifackets lock är stängt.

Observera: För att kraven för dammklass M och en maximal användningstid rekommenderas ProCORE-batterier med en kapacitet på 8 Ah eller 12 Ah.

För att garantera optimal sugeffekt ska sugslangen (20) alltid tas av helt.

- Se till att dammsugaren alltid är ordentligt stängd.
- Använd endast ett oskadat filter (inga revor, små hål etc.). Byt ut skadade filter omedelbart.

Start och avstängning av motorsågen

För att slå på dammsugaren, vrid på-/av-strömbrytaren (14) till position 1.



För att slå på autostart-funktionen vrider du på-/av-brytaren (14) till position . Indikeringen autostart-funktion (4) tänds. Dammsugaren kan startas automatiskt när den är ansluten till ett elverktyg via sändarmodul GCT

För att stänga av dammsugaren, vrid på-/av-strömbrytaren (14) till position 0.

Användargränssnitt

Användargränssnittet (6) har följande funktioner:

- Statusindikering för dammsugaren
- För att upprätta en anslutning till en sändarmodul GCT ... (39)
- För att upprätta en anslutning till en mobil enhet

Statusrad	Indikering autostart-funktion ^{A)}	Indikering luftström-larm	Betydelse
			
Gul	–	Blinkar gult	Luftström-larm
Röd	–	–	Batteriet tomt, återstartsskydd utlöst eller temperaturlarm för dammsugaren resp. batteriet
Blinkar långsamt blått	Blinkar långsamt blått	–	Anslutningen till sändarmodulen återupprättas automatiskt när autostart-funktionen har slagits på.
Blinkar snabbt blått	Blinkar blått 1×	–	Anslutningen till sändarmodulen söks och återupprättas.
Lyser blått (2 sek)	Lyser blått (2 sek)	–	Anslutningen till sändarmodulen har upprättats
Blinkar långsamt blått	–	–	Anslutningen till den mobila enheten återupprättas automatiskt eller dataöverföring sker från den mobila enheten.
Blinkar snabbt blått	–	–	Anslutningen till den mobila enheten söks och återupprättas.
Lyser blått (3 sek)	–	–	Anslutningen till den mobila enheten har upprättats
Blinkar blått 4× (intervall 1,5 sek)	–	–	Återställningen startas.

A) Indikeringen av autostart-funktionen (4) lyser endast när på-/av-strömbrytaren (14) står i position .

Upprätta anslutning till sändarmodulen (tillbehör) (se bild J)

För att kunna använda autostart-funktionen måste dammsugaren vara ansluten via Bluetooth® till en sändarmodul GCT ... (39).

Dammsugare och sändarmodul måste befinna sig i närheten av varandra.

Om på-/av-strömbrytaren (14) på dammsugaren vrids till position  startar dammsugaren automatiskt en sänkning efter en sändarmodul GCT Statusraden (2) och indikeringen autostart-funktion (4) blinkar långsamt i blått.

Återanslutning till en känd sändarmodul:

Om dammsugaren redan har varit ansluten till en sändarmodul GCT ... och denna sändarmodul är redo för drift och inom räckhåll återställs anslutningen till den automatiskt.

Upprätta en ny anslutning (första anslutningen eller anslutning till en annan sändarmodul):

- Tryck på knappen parkoppling (5) på dammsugaren tills statusraden (2) blinkar snabbt i blått.
- Tryck **kort därefter** på start-/stopp-knappen (41) på sändarmodulen (39) tills statusindikeringen (40) på sändarmodul 2 blinkar i blått.

Anslutningen har upprättats:

- Statusraden (2) och indikering autostart-funktion (4) på dammsugaren lyser grönt.
- Statusindikeringen (40) på sändarmodulen blinkar en gång i grönt.

Anslutningen kunde inte upprättas (efter flera minuter):

- Statusraden (2) och indikering autostart-funktion (4) på dammsugaren lyser gult.

- Statusindikeringen (40) på sändarmodulen lyser rött. När dammsugaren stängs av sparas anslutningen till sändarmodulen GCT Efter en ny påslagning försöker dammsugaren att återupprätta anslutningen till samma sändarmodul.

Connectivity-funktioner

Med Connectivity-funktionerna kan data överföras mellan dammsugaren och vissa mobila enheter via Bluetooth®.

Systemföresättningar

Mobil enhet (surfplatta, smarttelefon) Android 6.0 (och senare)
iOS 11 (och senare)

För att kunna använda Connectivity-funktionerna måste man först installera den enhetsspecifika appen.

Ladda ner appen via din app-store (Apple App Store, Google Play Store).

Observera: Ett användarkonto hos respektive App Store förutsätts.

Appnamn	iOS/Android
Bosch Toolbox	

Välj sedan underrubriken **MyTools** eller **Connectivity** i appen. Displayen på din mobila enhet visar alla ytterligare steg för anslutning av dammsugaren till enheten.

Upprättande av anslutning mellan dammsugare och mobil enhet startas i appen. Om statusraden (2) på dammsugaren blinkar snabbt i blått bekräftar du anslutningen genom att

trycka på knappen Pairing (5). När anslutningen är upprättad lyser statusraden (2) blått i 3 sek.

När en anslutning har upprättats till den mobila enheten och verifiering har utförts finns följande funktioner tillgängliga:

- registrering och individuell utformning
- Statuskontroll, utgående varningsmeddelanden
- Allmän information och inställningar
- Hantering
- Inställning av eftergångstid för autostart-funktion
- Uppdatering av Connectivity-programvara i dammsugaren

Återställning till fabriksinställningar (reset)

Vid behov kan du återställa sparade inställningar (eftergångstid, anslutningar till sändarmodul och mobil enhet) samt felmeddelanden. Tryck på knappen Pairing (5) tills statusraden (2) blinkar blått fyra gånger med 1,5 sek mellanrum.

Reset kan också startas via appen **Bosch Toolbox**.

Torr sugning

► Dammsugaren får inte användas utan filter.

För torr sugning måste huvudfiltret (32) vara torrt och en plastsäck (36) sättas in (se „Sätta in/ta ut plastsäcken (torrsugning) (se bild C)“, Sidan 102).

Uppsugning av damm från arbetande elverktyg (se bild K)

► Det skall finnas ett tillräckligt luftväxlingsförhållande i rummet när frånluften går tillbaka in i rummet. Beakta nationella föreskrifter.

Anslut elverktygets utsugsstuds och sugslangen (20) antingen direkt eller via utsugsadaptorn (21) (se „Montera utsugsadaptorn eller det böjda munstycket (se bild F)“, Sidan 103).

Information om användning av utsugsadaptorn: Vid arbete med elverktyg vars lufttillförsel är låg i sugslangen (t.ex. sticksågar, slipmaskiner osv.) måste falskluftöppningen (42) på utsugsadaptorn (21) öppnas. Därigenom förbättras utsugets och elverktygets totala effekt. För att göra detta vrids ringen ovanför falskluftöppningen (42), tills en maximal öppning uppstår. För dammsugning vid borring kan du använda SDS Clean Adapter (23). Beakta bruksanvisningen.

Med **autostart-funktionen** kan du slå på och stänga av dammsugaren automatiskt samtidigt som elverktyget med hjälp av sändarmodulen (39):

- Vrid på-/av-strömbrytaren (14) till position . När indikeringen autostart-funktion (4) lyser signalerar det att funktionen är påslagen.
- Anslut dammsugaren till sändarmodulen (se „Upprätta anslutning till sändarmodulen (tillbehör) (se bild J)“, Sidan 104). För montering av sändarmodulen (39) på elverktyget, se sändarmodulens bruksanvisning.
- För att **slå på** dammsugaren slår du på anslutet elverktyg. Dammsugaren startas automatiskt.

► Kontrollera att dammsugaren är påslagen efter att du har slagit på elverktyget.

- För att **stänga av** dammsugaren stänger du av elverktyget. Dammsuget stoppar med den fördröjning som ställts in. Under fördröjningen sugs restdamm ut ur sugslangen. Du kan fastställa fördröjningen via appen **Bosch Toolbox**.

Luftström-larm

Luftström-larmet utlöser automatiskt så fort luftströmmen underskrider min.-värdet enligt standard. Vid ett luftström-larm blinkar indikeringen luftström (1) gult och statusraden (2) lyser gult.

Stäng av dammsugaren och åtgärda orsaken till larmet.

Kontrollera efter varje moment om luftström-larmet kvarstår genom att slå på dammsugaren. Om så är fallet, stäng av dammsugaren och utför nästa åtgärd. Gör på följande sätt:

- Kontrollera att det finns tillräcklig luftström via anslutet elverktyg. Öppna falskluftöppningen (42) på utsugsadaptorn (21) resp. falskluftöppningen på elverktyget helt.
- Kontrollera batteriets laddningsnivå. Om batteriet är svagt, ladda det eller byt ut det.
- Kontrollera plastsäcken (36). Byt ut den om den är full.
- Koppla loss sugslangen (20) från dammsugaren. Om luftström-larmet stoppar, kontrollera om sugslangen (20) är böjd och åtgärda rester i slangen eller i munstycket.
- Aktivera manuell filterrengöring (se „Manuell filterrengöring“, Sidan 105).
- Rengör huvudfiltret (32) (se „Rengöra/byta ut filtret“, Sidan 106).
- Byt ut huvudfiltret (32).

Om alla dessa åtgärder inte hjälper, kontakta en auktoriserad **Bosch**-kundtjänst.

Manuell filterrengöring

► Utför endast filterrengöring vid avstängd dammsugare och stillastående turbin.

Senast då sugeffekten inte längre är tillräcklig måste filterrengöringen aktiveras.

Hur ofta denna behöver utföras beror på dammtyp och -mängd. Vid regelbunden användning håller maximal effekt längre.

Öppna och stäng batterifackets lock (18) för filterrengöring. Filtret börjar vibrera. Rengöringseffekten ökar vid upprepad öppning och stängning (upp till 3×).



Via denna QR-kod kommer du till en video för manuell filterrengöring.

Elektrostatisk urladdning

Vid dammsugning uppstår en elektrisk laddning genom friktion hos dammet i sugslangen och -tillbehöret, som användaren kan känna av i form av statisk urladdning

(beroende på omgivningens påverkan och kroppslig uppfattning).

Denna dammsugare är utrustad med en ledande sugslang (20). Denna sugslang (20) är elektriskt ansluten via slangfästet (10) till påshållaren (33). Därmed är en elektrostatisk urladdning om sugslangen (20) berör golvet.

Våtsugning

► **Sug inga brännbara eller explosiva vätskor, såsom till exempel bensin, olja, alkohol, lösningsmedel. Sug inget hett, brinnande eller explosivt damm. Använd inte sugen i explosionsfarliga lokaler.** Stoft, ångor eller vätskor kan antändas eller explodera.

► **Dammsugaren får inte användas utan filter.**

Observera: När du tar av och ställer ifrån dig dammsugarens överdel (15), se till att påshållarens (33) stänger inte böjs eller bryts av.

Innan våtsugning (se bild L)

Töm behållaren (12) och ta bort plastsäcken (36).

Tryck på haken (43)  och ta av påshållaren (33) .

Under och efter varje våtsugning

Dammsugaren är utrustad med en flottör (44). När den maximala nivån har uppnåtts stoppas dammsugningen. Töm sedan behållaren (12).

Observera: Om behållaren (12) inte töms inom kort tid fylls även huvudfiltret (32) med vätska. Ta i detta fall ut huvudfiltret (32) och töm det också (se „Rengöra/byta ut filtret“, Sidan 106).

Efter arbetet ska dammsugarens överdel (15) och huvudfilter (32) tas av och lufttorkas för att undvika mögelbildning.

Underhåll och service

Underhåll och rengöring

- **Ta bort batteriet innan du utför underhåll på sugen eller rengör den, utför inställningar, byter tillbehör eller förvarar den.** Denna skyddsåtgärd förhindrar oavsiktlig start av dammsugaren.
- **Håll elverktyget och dess ventilationsöppningar rena för bra och säkert arbete.**
- **Bär dammskyddsmask vid underhåll och rengöring av sugen.**

Rengör dammsugarens kåpa då och då med en fuktig trasa. Rengör smutsiga laddkontakter med en torr trasa.

► **Rengör inte dammsugaren med tryckluft.** Filtret eller andra komponenter kan skadas.

Minst en gång om året måste en dammteknisk kontroll av dammsugaren utföras av tillverkaren eller en instruerad person (t.ex. filter med avseende på skador, dammsugare med avseende på täthet och kontrollanordningar med avseende på felfri funktion).

Rengöring och underhåll efter uppsugning av hälsovådliga ämnen

- Alla delar som kan ha kommit i kontakt med hälsovådliga ämnen ska betraktas som förorenade.
- Dammsug, torka av eller täta dammsugarens utsida noga innan du ta ut den från ett område med hälsovådliga ämnen.
- Rengör, demontera och underhåll dammsugaren endast då det kan utföras riskfritt för dig och andra personer. Bär personlig skyddsutrustning vid underhåll och rengöring. Utför arbetet i ett välventilerat utrymme.
- Rengör dammsugarens utsida innan du demonterar den.
- Kassera alla delar av dammsugaren som inte kan rengöras tillräckligt i täta avfallspåsar. Beakta gällande föreskrifter för sådant avfall.
- Rengör arbetsområdet när arbetet är avslutat.



Rengör behållaren

Torka av behållaren (12) då och då med vanligt, icke-slipande rengöringsmedel och låt den torka.

Rengöra/byta ut filtret

Sugeffekten beror på filtrets skick. Rengör därför filtret regelbundet.

Byt ut ett skadat filter omedelbart.

- Öppna förslutningarna (13) och ta av dammsugarens överdel (15).
- Ta tag i huvudfiltret (32) på änden (inte i lamellerna). Vrid till anslag i rotationsriktning  och ta av den (se bild M).
- Torr filter:
Knacka ur huvudfiltret (32) i en lämplig avfallsbehållare. Var försiktig så att du inte skadar lamellerna på filtret. För att få maximal sugkraft borstar du av filtrets lameller med en mjuk borste.
eller
Vätt filter:
Skölj av huvudfiltret (32) under rinnande vatten och låt det torka ordentligt.
eller
Byt ut huvudfiltret (32) om det är skadat.
- Stjälp huvudfiltret (32) över flottörkorgen (34) och vrid till anslag i rotationsriktning  in i filterhållaren (35) (se bild B).
- Sätt på sugöverdelen (15) igen och stäng förslutningarna (13).
Se till att låsen hakar fast.

Byta ut hjulen (se bild N)

Använd endast hjul enligt EN 12529 (diameter fäststift 11 mm).

► **Kontrollera rullbromsarnas funktionsduglighet innan du använder dammsugaren.**

Använd bromsarna om du inte vill att dammsugaren ska flytta sig.

Reparera sugslangen

Du kan korta av en defekt sugslang (20) och använda den igen.

► **Bär handskar vid reparation av slangen.** Skaderisk föreligger.

Reparera sugslangen på **dammsugarsidan** (se bild **O-P**):

- Lossa låsringen (**49**) från slangstutsen (**47**) genom att trycka låsfliken inåt med en skruvmejsel.
- Dra låsringen (**49**) bakom det defekta stället ❶.
- Skruva av tätningsmuffen (**48**) från dammsugaren ❷.
- Kapa sugslangen (**20**) bakom det defekta stället (se bild **P**).
- Skruva på tätningsmuffen (**48**) igen ❸.
- Skjut in sugslangens ände i slangstutsen (**47**) ❹.

- Skjut låsringen (**49**) på slangstutsen (**47**) tills den klickar fast hörbart ❺.

Reparera sugslangen på **sidan med elverktyg/munstycke** (se bild **Q**):

- Skruva av tätningsmuffen (**50**) från dammsugaren ❶.
- Kapa sugslangen (**20**) bakom det defekta stället ❷.
- Skruva på tätningsmuffen (**50**) igen ❸.

Reparera påshållarens fäste (se bild R)

Om hakarna (**43**) på påshållaren (**33**) är skadade kan påshållaren också skruvas fast på dammsugarens överdel med vanliga 1.1 mm långa Phillips P4-skrivar. Om påshållaren (**33**) har kontakt med fjädern (**51**) kvarstår möjligheten för elektrostatisk urladdning.

Åtgärda störningar

Problem	Orsak	Åtgärd
Sugturbinen startar inte.	Svagt batteri (31)	Byt ut eller ladda batteriet
	Återstartsskyddet utlöst	Vrid på-/av-strömbrytaren först till position 0 , sedan till position 1
	På-/av-strömbrytaren (14) befinner sig i position  , men ingen sändarmodul GCT ... är ansluten	Vrid på-/av-strömbrytaren till position 1
Sugturbinen stängs av.	Behållaren (12) är full	Töm behållaren
Sugturbinen startar inte igen efter att behållaren har tömts.	Återställningen krävs	Stäng av dammsugaren, ta ut batteriet (31), vänta i 5 sek, sätt i batteriet och slå på dammsugaren
Dammsugaren stängs av för sent vid autostart-funktionen.	Eftersläpningstiden är för lång	Korta ner eftersläpningstiden via appen Bosch Toolbox (min. eftersläpningstid: 6 sek)
Sugkraften avtar.	Plastsäcken (36) är full	Byt ut platsäcken
	Sugmunstycke, dammsugarrör (29) eller sugslang (20) blockerade	Ta bort blockeringarna
	Huvudfiltret (32) smutsigt eller defekt	Utför manuell filterrengöring, rengör huvudfiltret eller byt ut det
	Huvudfiltret (32) har inte klickat fast i filterhållaren (35)	Klicka fast huvudfiltret ordentligt
	Dammsugarens överdel (15) sitter inte korrekt	Sätt på dammsugarens överdel korrekt och stäng förslutningarna (13)
Damm kommer ut vid tordsugning	Huvudfiltret (32) är felaktigt isatt	Kontrollera att huvudfiltret är korrekt monterat
	Huvudfilter (32) defekt	Byta ut huvudfiltret
Vatten kommer ut vid våtsugning	Flottören (44) är blockerad	Kontrollera nivån regelbundet och töm behållaren (12) i god tid
		Torka av flottörkorgen med en fuktig trasa, rengör flottören genom att skaka dammsugaren lätt
		Om flottör och flottörkorg är mycket smutsiga, kontakta en auktoriserad Bosch -kundtjänst.
Temperaturvarning har utlöst (statusraden (2) lyser rött)	Batteriet (31) eller motorn överhettade	Stäng av dammsugaren, ta ut batteriet, låt batteri och dammsugare svalna

Problem	Orsak	Åtgärd
Luftström-larm har utlöst (indikering luftström-larm (1) blinkar gult)		Följ anvisningarna i motsvarande kapitel (se „Luftström-larm“, Sidan 105).
Manuell filterrengöring kan inte utlösas.		Vänd dig till en auktoriserad Bosch -kundtjänst.
Elektrostatisk urladdning	Avledning av elektrostatisk urladdning	Se till att sugslangen (20) alltid berör marken under drift. Kontrollera att fjädern (51) har fullständig kontakt med påshållaren (33). Reparera påshållarens fäste vid behov (se „Reparera påshållarens fäste (se bild R)“, Sidan 107).

Kundtjänst och applikationsrådgivning

Kundservicen ger svar på frågor beträffande reparation och underhåll av produkter och reservdelar. Explosionsritningar och informationer om reservdelar hittar du också under:

www.bosch-pt.com

Boschs applikationsrådgivnings-team hjälper dig gärna med frågor om våra produkter och tillbehören till dem.

Ange alltid vid förfrågningar och reservdelsbeställningar det 10-siffriga produktnumret som finns på produktens typskylt.

Svenska

Bosch Service Center

Telegrafvej 3

2750 Ballerup

Danmark

Tel.: (08) 7501820 (inom Sverige)

Fax: (011) 187691

Du hittar fler kontaktuppgifter till service här:

www.bosch-pt.com/serviceaddresses

Transport

De rekommenderade litiumjonbatterierna är underkastade kraven för farligt gods. Användaren kan utan ytterligare förpliktelser transportera batterierna på allmän väg.

Vid transport genom tredje part (t. ex. flygfrakt eller expedition) ska speciella villkor för förpackning och märkning beaktas. I detta fall ska en expert för farligt gods konsulteras vid förberedelse av transport.

Batterier får försändas endast om höljet är oskadat. Tejpa öppna kontakter och förpacka batteriet så att det inte kan röras i förpackningen. Beakta även tillämpliga nationella föreskrifter.

Avfallshantering



Dammsugare, batteri, tillbehör och förpackningar ska omhändertas på miljövänligt sätt för återvinning.



Släng inte dammsugaren eller batterierna i hushållsavfallet!

Endast för EU-länder:

Enligt det europeiska direktivet 2012/19/EU om avfall som utgörs av eller innehåller elektrisk och elektronisk utrustning och dess tillämpning i nationell rätt ska förbrukade dammsugare, och enligt det europeiska direktivet 2006/66/EG felaktiga eller förbrukade batterier, samlas in separat och tillföras en miljöanpassad avfallshantering.

Vid felaktig avfallshantering kan elektriska och elektroniska apparater orsaka skador på hälsa och miljö på grund av potentiellt farliga ämnen.

Sekundär-/primärbatterier:

Li-jon:

Beakta anvisningarna i avsnittet Transport (se „Transport“, Sidan 108).

Norsk

Sikkerhetsanvisninger for sugere



Les alle sikkerhetsanvisningene og instruksene. Hvis ikke sikkerhetsanvisningene og instruksene tas til følge, kan det oppstå elektrisk støt, brann og/eller alvorlige

personskader.

Ta godt vare på alle advarslene og informasjonen.

- ▶ **Sugeren er ikke beregnet brukt av barn og personer med reduserte fysiske eller sansemessige evner eller med manglende erfaring og kunnskap.** Ellers er det fare for feilbetjening og personskader.
- ▶ **Må plasseres utilgjengelig for barn.** På den måten unngår du at barn leker med sugeren.

- ▶ Les alle sikkerhetsforskriftene for stoffene som skal suges opp.

⚠ ADVARSEL Sug aldri opp asbestholdige stoffer. Asbest betraktes som

kreftfremkallende.

⚠ ADVARSEL Bruk bare sugeren når du har fått tilstrekkelig informasjon om

bruken av sugeren, om stoffene som skal suges opp og om trygg kassering av disse stoffene. Grundig instruksjon reduserer feilbetjening og personskader.

⚠ ADVARSEL Sugeren egner seg til oppsuging av tørre stoffer og gjennom egnede

forholdsregler også til oppsuging av væsker. Inntrenging av væsker øker faren for elektrisk støt.

- ▶ Ikke bruk sugeren til oppsuging av brennbare eller eksplosive stoffer, for eksempel bensin, olje, alkohol, løsemiddel. Ikke sug opp varmt, brennende eller eksplosivt støv. Ikke bruk sugeren i eksplosjonsfarlige rom. Støv, damp eller væsker kan antennes eller eksplodere.

⚠ ADVARSEL Slå straks av sugeren hvis det kommer ut skum eller vann, og

tøm beholderen. Ellers kan sugeren bli skadet.

- ▶ OBS! Sugeren må oppbevares innendørs.

- ▶ OBS! Rengjør flattørkurven jevnlig ved å fjerne smuss utvendig med en fuktig klut. Rengjør flattøren ved å riste lett på støvsugeren. Kontakt Bosch Professionals reparasjonsservice ved vanskelig skitt som ikke kan løsnes på denne måten. Du må ikke fjerne flattørkurven, ettersom grove smusspartikler da kommer inn i turbinen og kan skade støvsugeren.

- ▶ Sørg for god ventilasjon på arbeidsplassen.

- ▶ Kontroller før igangsetting av sugeslangen er i feilfri stand. La sugeslangen stå montert på sugeren slik at det ikke utilsiktet slippes ut støv. Ellers kan du puste inn støv.

- ▶ Reparasjoner av sugeren må kun utføres av kvalifisert fagpersonale og kun med originale reservedeler. På den måten opprettholdes sugerens sikkerhet.

- ▶ Hvis sugeren har blitt brukt på steder med helsefarlige stoffer, skal du støvsuge, tørke av eller tette igjen sugeren utvendig før du tar den ut av fareområdet. Alle delene til sugeren betraktes som kontaminert, og du må ved bruk av egnede metoder sikre at de helsefarlige stoffene ikke kan spres.

⚠ ADVARSEL Støvsugeren inneholder helsefarlig støv. Overlat tømme- og vedlikeholdsprosedyrer, inkludert fjerning av støvbeholderen, til fagfolk. Det er påkrevd med egnet verneutstyr. Ikke bruk støvsugeren uten at filtersystemet er komplett og satt inn på riktig måte. Det kan være helsefarlig.

- ▶ Ikke rengjør sugeren med direkte vannstråler. Dersom det kommer vann inn i sugeroverdelen, øker faren for elektrisk støt.

- ▶ Du må ikke endre og ikke åpne batteriet. Det er fare for kortslutning.

- ▶ Det kan slippe ut damp ved skader på og ikke-forskriftsmessig bruk av batteriet. Batteriet kan brenne eller eksplodere. Sørg for forsyning av friskluft, og oppsøk lege hvis du får besvær. Dampene kan irritere åndedretsorganene.

- ▶ Ved feil bruk eller skadet batteri kan brennbar væske lekke ut av batteriet. Unngå kontakt med væsken. Ved tilfeldig kontakt må det skylles med vann. Hvis det kommer væske i øynene, må du i tillegg oppsøke en lege. Batterivæske som renner ut kan føre til irritasjoner på huden eller forbrenninger.

- ▶ Batteriet kan bli skadet av spisse gjenstander som spikre eller skrutrekkere eller på grunn av ytre påvirkning. Resultat kan bli intern kortslutning, og det kan da komme røyk fra batteriet, eller batteriet kan ta fyr, eksplodere eller bli overopphetet.

- ▶ Når batteriet ikke er i bruk, må det oppbevares i god avstand fra binders, mynter, nøkler, spikre, skruer eller andre mindre metallgjenstander, som kan lage en forbindelse mellom kontaktene. En kortslutning mellom batterikontaktene kan føre til forbrenninger eller brann.

- ▶ Bruk batteriet bare i produkter fra produsenten. Kun slik beskyttes batteriet mot farlig overbelastning.

- ▶ Lad batteriene bare med ladere som anbefales av produsenten. Det medfører brannfare hvis en lader som er egnet for en bestemt type batterier, brukes med andre batterier.



Beskytt batteriet mot varme, f.eks. også mot langvarig sollys og ild, skitt, vann og fuktighet. Det er fare for eksplosjon og kortslutning.

- ▶ Slå av støvsugeren og tøm beholderen med én gang hvis støv lekker ut. Ellers kan støvsugeren bli skadet.
- ▶ Ikke bruk sugeren til å sitte på. Du kan skade sugeren.
- ▶ Arbeid ikke med sugeren mens du bærer den med bæreselen. Bæreselen kan gjøre at du setter deg fast i noe og faller.
- ▶ Bruk bæreselen utelukkende i kombinasjon med støvsugeren.
- ▶ Barn må ikke rengjøre og vedlikeholde støvsugeren uten tilsyn.

Varemerket *Bluetooth*[®] og symbolene (logoene) er registrerte varemerker som tilhører *Bluetooth SIG, Inc.* Enhver bruk av dette varemerket / symbolene av *Robert Bosch Power Tools GmbH* skjer på lisens.

Symboler

Symbolene nedenfor kan være av betydning for bruk av elektroverktøyet. Legg merke til symbolene og deres betydning. Riktig tolkning av symbolene hjelper deg å bruke støvsugeren på en bedre og sikrere måte.

Symboler og deres betydning



ADVARSEL! Les sikkerhetsanvisningene og instruksene. Hvis ikke sikkerhetsanvisningene og instruksene tas til følge, kan det oppstå elektrisk støt, brann og/eller alvorlige personskader.



Suger i støvklasse M ifølge IEC/EN 60335-2-69 for **tørstuging** av helseskadelig støv med eksponeringsgrenseverdi $\geq 0,1 \text{ mg/m}^3$



ADVARSEL! Støvsugeren inneholder helsefarlig støv. Overlat tømme- og vedlikeholdsprosedyrer, inkludert fjerning av støvbeholderen, til fagfolk. Egnet verneutstyr er påkrevd. Ikke bruk sugeren uten at filtersystemet er komplett og satt inn på riktig måte. Det kan være helsefarlig.



Auto-Start-funksjon

Suging av støv som oppstår under bruk av elektroverktøy som er tilkoblet via en sendermodul **GCT ...**; støvsugeren slås automatisk på og slås av igjen med forsinkelse.



Slå av



Støvsuging

Suging av oppsamlet støv

Produktbeskrivelse og ytelsesspesifikasjoner

Se illustrasjonene i begynnelsen av bruksanvisningen.

Forskriftsmessig bruk

Sugeren er beregnet for oppsamling, oppsuging, fjerning og utskillelse av trespon og ikke-brennbart tørt støv, ikke-brennbare væsker og vann/luft-blanding. Sugeren er kontrollert støvteknisk og er i samsvar med støvklasse M. Den er egnet for stor belastning ved kommersiell bruk, f.eks. i håndverk, industri og verksteder.

Sugere i støvklasse M i henhold til IEC/EN 60335-2-69 får kun brukes til oppsamling av helseskadelig støv med eksponeringsgrenseverdi $\geq 0,1 \text{ mg/m}^3$.

Bruk sugeren bare hvis du skjønner og kan bruke alle funksjonene eller har fått nødvendige anvisninger.

Illustrerte komponenter

Nummereringen av de illustrerte komponentene gjelder for bildet av sugeren på illustrasjonssidene.

(1) Indikator for luftstrømalarm (brukergrensesnitt)

- (2) Statuslinje (brukergrensesnitt)
- (3) Indikator for batterinivå (brukergrensesnitt)
- (4) Indikator for Auto-Start-funksjon (brukergrensesnitt)
- (5) Knapp for sammenkobling (brukergrensesnitt)
- (6) Brukergrensesnitt
- (7) Holder for tilbehør
- (8) Lås for tilbehørholder
- (9) Trekkband
- (10) Slangeholder
- (11) Plugg for avsugstilkobling
- (12) Beholder
- (13) Lås for støvsugerverdel
- (14) Av/på-bryter
- (15) Støvsugerverdel
- (16) Bærehåndtak
- (17) Festeringer
- (18) Deksel for batterirom
- (19) Knapp for åpning av batterirom
- (20) Sugelange
- (21) Støvsugeradapter
- (22) Bøyd munnstykke
- (23) SDS Clean-adapter for boring^{a)}
- (24) Børste
- (25) Kort fugemunnstykke
- (26) Langt fugemunnstykke^{a)}
- (27) Smalt gulvmunnstykke^{a)}
- (28) Bredt gulvmunnstykke^{a)}
- (29) Støvsugerrør^{a)}
- (30) Batterirom
- (31) Batteri^{a)}
- (32) Hovedfilter
- (33) Poseholder
- (34) Flottørkurv
- (35) Filterholder
- (36) Plastsekk
- (37) Trykknapp
- (38) Bæresele
- (39) Sendermodul **GCT ...**^{a)}
- (40) Statusindikator for sendermodul^{a)}
- (41) Start-/stopp-knapp sendermodul^{a)}
- (42) Støvsugeradapterens falskluftåpning
- (43) Hakk for poseholder
- (44) Flottør
- (45) Hjul
- (46) Hjulholder
- (47) Slangestuss

- (48) Tetningsmuffe på slangeende støvsugerside
 (49) Låsering
 (50) Tetningsmuffe på slangeende elektroverktøy/
 munnstykke
 (51) Fjær for elektrostatisk avledning
 a) Dette tilbehøret hører ikke med til standardleveransen.

Tekniske data

Batteridrevet våt-/tørrsuger	GAS 18V-12 MC	
Artikkelnummer	3 601 JK2 0..	
Spenning	V	18
Opptatt effekt	W	400
Beholdervolum (brutto)	l	12
Nettovolum (tørr)	l	8
Nettovolum (væske)	l	6
Maks. vakuumb)A)		
- Støvsugerb)	mbar	140
	hPa	140
- Turbin	mbar	170
	hPa	170
Maks. gjennomstrømningsmengdeA)		
- Støvsugerb)	l/s	23
	m ³ /h	82,8
- Turbin	l/s	30
	m ³ /h	108
Brukstid per batterilading	min/Ah	2,5
Støvklasse	M	
Vekt	kg	7,0–8,7 ^{C)}
Kapslingsgrad	IPX4	
Anbefalt omgivelsestemperatur ved lading	°C	0 ... +35
Tillatt omgivelsestemperatur under drift ^{D)} og ved lagring	°C	-20 ... +50
Kompatible batterier	GBA 18V... ProCORE18V...	
Anbefalte batterier for maksimal ytelse	ProCORE18V... ≥ 8 Ah	
Anbefalte ladere	GAL 18... GAX 18... GAL 36...	
Dataoverføring		
Bluetooth®	Bluetooth® 4.2 (Low Energy) ^{E)}	
Driftsfrekvensområde	MHz	2402–2480
Maks. sendeeffekt	mW	< 1
Signalavstand	s	8

Batteridrevet våt-/tørrsuger GAS 18V-12 MC

Maksimal signalrekkevidde^{F)} m 30

- A) Målt ved 20–25 °C med batteri ProCORE18V 8.0Ah.
 B) Målt med sugeslange (20) og bøyd munnstykke (22)
 C) Avhengig av batteriet
 D) Begrenset ytelse ved temperatur under 0 °C
 E) De mobile enhetene må være kompatible med Bluetooth® Low Energy-enheter (versjon 4.2) og støtte Generic Access Profile (GAP).
 F) Rekkevidden kan variere mye avhengig av ytre betingelser, inkludert mottaksenheten som brukes. Inne i lukkede rom, og ved metalliske hindringer (f.eks. vegger, hyller, skap osv.), kan Bluetooth®-rekkevidden være betydelig mindre.

Verdiene kan variere avhengig av produktet, bruksområdet og miljøforholdene. Du finner mer informasjon på www.bosch-professional.com/wac.

Støy-/vibrasjonsinformasjon

Støyemisjon målt i henhold til EN 60335-2-69.

Vanlig A-lydtrykknivå for støvsugeren er 79 dB(A).

Usikkerhet K = 2 dB. Støynivået kan overskride de angitte verdiene under arbeidet. **Bruk hørselvern!**

Vibrasjon totalt a_h (vektorsum av tre retninger) og usikkerhet K fastsatt i henhold til EN 60335-2-69:

a_h < 2,5 m/s², K = 1,5 m/s².

Batteri

Bosch selger også batteridrevne sugere uten batteri. Det er angitt på emballasjen om et batteri følger med din suger eller ikke.

Lade batteriet

- **Bruk bare laderne som er oppført i de tekniske spesifikasjonene.** Kun disse laderne er tilpasset li-ion-batteriet som skal brukes i støvsugeren.

Merknad: I samsvar med internasjonale transportforskrifter blir litium-ion-batterier levert delvis ladet. For å sikre full effekt fra batteriet må du lade det helt opp før første gangs bruk.

Sette inn og ta ut batteriet (se bilde A)

- **Bruk ikke makt når du setter inn batteriet.** Batteriet er konstruert er slik at det bare kan settes inn i sugeren i riktig posisjon.
- Pass på at det alltid er tørt og rent i batteriholderen og -rommet, slik at du kan jobbe effektivt og sikkert.
- Trykk på utløserknappen (19) for å åpne dekelet til batterirommet (18).
 - Skyv batteriet (31) inn i batterirommet (30) til det høres at det festes.
 - For å ta ut batteriet (31) trykker du på utløserknappen på batteriet og trekker det ut av batterirommet (30).
 - Lukk dekelet til batterirommet (18).

Merknad: På grunn av filterrengjøringsystemet kreves mer kraft for å lukke dekelet til batterirommet.

Indikator for batterinivå

Når batteriet er satt inn, kan du se batteriets ladenivå på grensesnittet (6). Når det er tatt ut, ser du nivået på batteriet.

Indikator for batterinivå på sugeren

Etter at sugeren er slått på, lyser de fem grønne lysdiodelene til indikatoren for batterinivå (3) etter tur på grensesnittet, stigende og synkende. Deretter viser lysdiodelene batteriets (31) ladenivå.

Ladenivåindikator på batteriet

Hvis batteriet tas ut av sugeren, kan ladenivået vises av de grønne lysdiodelene til ladenivåindikatoren på batteriet.

Trykk på knappen for ladenivåindikatoren  eller  for å se ladenivået.

Hvis ingen lysdiode lyser etter at knappen for ladenivåindikatoren er trykt inn, er batteriet defekt og må skiftes ut.

Merknad: Ikke alle batterityper er utstyrt med ladenivåindikator.

Batteritype GBA 18V...



Lysdioder	Kapasitet
Kontinuerlig lys 3 × grønt	60–100 %
Kontinuerlig lys 2 × grønt	30–60 %
Kontinuerlig lys 1 × grønt	5–30 %
Blinker 1 × grønt	0–5 %

Batteritype ProCORE18V...



Lysdioder	Kapasitet
Kontinuerlig lys 5 × grønt	80–100 %
Kontinuerlig lys 4 × grønt	60–80 %
Kontinuerlig lys 3 × grønt	40–60 %
Kontinuerlig lys 2 × grønt	20–40 %
Kontinuerlig lys 1 × grønt	5–20 %
Blinker 1 × grønt	0–5 %

Regler for optimal bruk av oppladbare batterier

Beskytt batteriet mot fuktighet og vann.

Batteriet må oppbevares ved temperatur fra –20 °C til 50 °C. Du må for eksempel ikke la det ligge i bilen om sommeren.

Rengjør ventilasjonsslissene på batteriet regelmessig med en myk, ren og tørr pensel.

En vesentlig kortere driftstid etter oppladingen er et tegn på at batteriet er oppbrukt og må skiftes ut.

Følg anvisningene om kassering.

Montering

► **Ta ut batteriet før vedlikehold eller rengjøring av sugeren, før det skal foretas innstillinger på den, og før skifte av tilbehørsdeler og oppbevaring av sugeren.** Dermed hindrer du at sugeren kan startes utilsiktet.

Sette inn hovedfilteret (se bilde B)

Hovedfilteret (32) er et HEPA-foldefilter med ekstra høy filtereffekt for rengjøring av utblåsingluften.

– Åpne låsene (13), og ta av sugeroverdelen (15).

Merknad: Når du tar av og setter ned sugeroverdelen (15), må du passe på at stengene til poseholderen (33) ikke blir bøyd eller brytes.

– Vreng hovedfilteret (32) over flottørkurven (34), skru det inn i filterholderen (35) i dreieretningen  til det stopper.

– Sett på sugeroverdelen (15), og lukk låsene (13).

Merknad: Pass på at filteret alltid er riktig montert. Dette gjelder spesielt hvis du suger opp skadelig støv.

Sette inn/ta ut plastsekken (tørrsiging) (se bilde C)

Merknad: Når du tar av og setter ned sugeroverdelen (15), må du passe på at stengene til poseholderen (33) ikke blir bøyd eller brytes.

Åpne de to låsene (13), og ta av støvsugeroverdelen (15).

For tørrsiging setter du en plastsekk (36) i beholderen (12).

Legg plastsekken (36) i beholderen (12) med påfyllingsåpningen opp .

Kontroller at plastsekken (36) ligger helt inntil de innvendige veggene til beholderen (12) .

Brett resten av plastposen (36) over kanten på beholderen (12).

Sett på støvsugeroverdelen (15) igjen , og lukk støvsugeren med lukkemekanismene (13).

► **Pass på at støvsugeren alltid er helt lukket.**

Merknad: Når du setter på støvsugeroverdelen (15), må du passe på at du ikke stikker hull på plastsekken (36) med stengene til poseholderen (33).

Lukk plastsekken **før** du tar den ut. Dette gjør du ved å trekke av det hvite båndet på plastsekken, holde sammen sekken oppe og bruke båndet til å knyte sekken.

Montere holderen for sugetilbehøret

Sett holderen for sugetilbehøret (7) i festet som er beregnet for denne.

Lås holderen for sugetilbehøret (7) ved å dreie låsen for tilbehørsholderen (8) med urviseren.

Montere/feste sugeslangen

Montere sugeslangen (se bilde D)

Trekk pluggen (11) ut av slangefestet (10).

Sett sugeslangen (20) på slangefestet (10), og dreii den med urviseren til den stopper.

- ▶ **Lukk alltid støvsugertilkoblingen med pluggen når du tar av sugeslangen.** Dermed hindrer du at støv kan slippe ut.

Feste sugeslangen på støvsugeren (se bilde E)

Legg den monterte sugeslangen (20) rundt støvsugeren.

Trekk trekkbåndet (9) nedover, og fest det i et av de tre sporene som er tilgjengelige av totalt 15.

Montere sugetilbehør

Sugeslangen (20) er utstyrt med et klipssystem som støvsugertilbehøret (støvsugeradapter (21), bøyd munnstykke (22)) kan festes med.

Montere støvsugeradapter eller bøyd munnstykke (se bilde F)

Sett støvsugeradapteren (21) eller det bøyde munnstykket (22) på sugeslangen (20) til det høres at de to trykknappene (37) til sugeslangen går i inngrep.

For å demontere trykker du inn de to trykknappene (37) og trekker delene fra hverandre.

Montere munnstykker og rør

Sett støvsugerrørene (29) fast i hverandre og deretter fast på det bøyde munnstykket (22) ved behov.

Fest gulvmunnstykke (27)/(28), et fugemunnstykke (25)/(26) eller børsten (24) på støvsugerrøret (29) eller det bøyde munnstykket (22).

Bæresele

Feste bæreselen (se bilde G)

- ▶ **Bæreselen er bare egnet for transport og feste av støvsugeren!**

Fest karabinkrokene til bæreselen (38) med et klikk i festeringene (17) til sugeren.

Henge opp støvsugeren med bæreselen (se bilde H)

Heng støvsugeren bare på gjenstander som kan bære vekten på hele støvsugeren.

Legg bæreselen (38) som er montert på støvsugeren, over en horisontal gjenstand (f.eks. en stang), eller trekk den øvre enden av stroppen gjennom en krok eller en ring. Fest den midtre karabinkroken til bæreselen i den midtre festeringen (17) til bærehåndtaket (16).

Bruke bæreselen som skuldersele (se bilde I)

Du kan bruke bæreselen som skuldersele.

Heng bæreselen som er montert på støvsugeren, over skulderen. Pass på riktig bærestilling, se bilde I.

Bruk

- ▶ **Ta ut batteriet før vedlikehold eller rengjøring av sugeren, før det skal foretas innstillinger på den, og før skifte av tilbehørsdeler og oppbevaring av sugeren.** Dermed hindrer du at sugeren kan startes utilsiktet.

Når du bruker støvsugeren, må du kontrollere om låsehjulene på denne er blokkert, slik at støvsugeren er beskyttet mot å rulle bort utilsiktet. Test funksjonen til hjulene på gjeldende underlaget før bruk.

Igangsetting

- ▶ **Gjør deg kjent med gjeldende forskrifter/lover når det gjelder håndtering av helsefarlig støv i landet ditt.**

Sugeren kan brukes til fjerning av følgende materialer:

- Støv med eksponeringsgrenseverdi $\geq 0,1 \text{ mg/m}^3$
- Sugeren må ikke brukes i eksplosjonsfarlige rom.

- ▶ **Kontroller at omgivelsene er sikre før du starter arbeidet.**

- ▶ **Hold arbeidsområdet rent og ryddig, slik at ingen risikerer å snuble.**

- ▶ **Kontroller at dekelet til batterirommet er ordentlig lukket før du bruker sugeren.**

Merknad: For å være sikker på å oppfylle kravene til støvklasse M og for å sikre maksimal brukstid anbefales ProCORE-batterier med en kapasitet på 8 Ah eller 12 Ah.

For optimal sugeeffekt må du alltid rulle ut hele sugeslangen (20).

- ▶ **Pass på at støvsugeren alltid er helt lukket.**
- ▶ **Bruk bare et uskadet filter (ingen sprekker, ingen hull osv.). Skift ut filteret med én gang hvis det er skadet.**

Slå på/av

For å **slå på** støvsugeren dreier du av/på-bryteren (14) til posisjon **1**.

For å **slå på Auto-Start-funksjonen** dreier du av/på-bryteren (14) til posisjon . Indikatoren for Auto-Start-funksjonen (4) tennes. Støvsugeren kan startes automatisk hvis den er koblet til et elektroverktøy via sendermodulen **GCT ...**



For å **slå av** støvsugeren dreier du av/på-bryteren (14) til posisjon **0**.

Brukergrensesnitt

Brukergrensesnittet (6) brukes til:

- visning av statusen til støvsugeren
- opprettelse av kommunikasjon med en sendermodul **GCT ... (39)**
- opprettelse av forbindelse med en mobil enhet

Statusindikatorer

Statuslinje	Indikator for Auto-Start-funksjon ^{A)}	Indikator for luftstrømalarm	Betydning
			
Grønn	–	–	Støvsugeren slår slått på og klar til bruk.
Grønn	Grønn	–	Støvsugeren er klar til bruk og forbundet med en sendermodul.
Gul	–	–	Batteriet er nesten tomt
Gul	Gul	–	Ingen sendermodul funnet
Gul	–	Blinker gult	Luftstrømalarm
Rød	–	–	Tomt batteri, gjenstartbeskyttelse utløst eller temperaturalarm for støvsuger eller batteri
Blinker langsomt blått	Blinker langsomt blått	–	Forbindelsen med sendermodulen gjenopprettes automatisk etter at Auto-Start-funksjonen har blitt slått på.
Blinker raskt blått	Blinker 1 x blått	–	Søk etter forbindelse med sendermodulen pågår, og forbindelsen opprettes på nytt.
Lyser blått (2 s)	Lyser blått (2 s)	–	Forbindelse med sendermodulen opprettet
Blinker langsomt blått	–	–	Forbindelsen med den mobile enheten gjenopprettes automatisk, eller data overføres fra den mobile enheten.
Blinker raskt blått	–	–	Søk etter forbindelse med den mobile enheten, og forbindelsen opprettes på nytt.
Lyser blått (3 s)	–	–	Forbindelsen med den mobile enheten er opprettet
Blinker blått 4x (avstand 1,5 s)	–	–	Tilbakestilling startes.

A) Indikatoren for Auto-Start-funksjonen (4) lyser bare når av/på-bryteren (14) står i posisjonen .

Opprette forbindelse med sendermodulen (tilbehør) (se bilde J)

For at Auto-Start-funksjonen skal kunne brukes, må støvsugeren være koblet til en sendermodul GCT ... (39) via Bluetooth®.

Støvsugeren og sendermodulen må da befinne seg i nærheten av hverandre.

Hvis av/på-bryteren (14) til støvsugeren dreies til posisjonen , starter støvsugeren automatisk søket etter en sendermodul GCT Statuslinjen (2) og indikatoren for Auto-Start-funksjonen (4) blinker langsomt blått.

Gjenopprette forbindelsen med en kjent sendermodul:

Hvis støvsugeren har vært koblet til en sendermodul GCT ... tidligere og denne sendermodulen er klar til bruk og innenfor støvsugerens rekkevidde, blir forbindelsen med denne sendermodulen automatisk gjenopprettet.

Opprette ny forbindelse (første tilkobling eller tilkobling til en annen sendermodul):

- Trykk på knappen for sammenkobling (5) på støvsugeren helt til statuslinjen (2) blinker raskt blått.
- Trykk **umiddelbart** på start/stopp-knappen (41) på sendermodulen (39) helt til statusindikatoren (40) på sendermodulen blinker blått to ganger.

Forbindelse opprettet:

- Statuslinjen (2) og indikatoren for Auto-Start-funksjonen (4) på støvsugeren lyser grønt.
- Statusindikatoren (40) på sendermodulen blinker grønt én gang.

Ikke mulig å opprette forbindelse (etter flere minutter):

- Statuslinjen (2) og indikatoren for Auto-Start-funksjonen (4) på støvsugeren lyser gult.
- Statusindikatoren (40) på sendermodulen lyser rødt.

Forbindelsen med sendermodulen GCT ... lagres når støvsugeren slås av. Etter at den har blitt slått på igjen, forsøker støvsugeren automatisk å opprette forbindelse med den samme sendermodulen igjen.

Connectivity-funksjoner

Med Connectivity-funksjonene kan data overføres mellom støvsugeren og bestemte mobile enheter via Bluetooth®.

Systemkrav

Mobil enhet (nettbrett, _____ Android 6.0 (og høyere) smarttelefon) _____ iOS 11 (og høyere)

For å kunne bruke Connectivity-funksjonene må du først installere appen som er beregnet for din enhet.

Last ned appen fra appbutikken (Apple App Store, Google Play Store).

Merknad: Dette forutsetter en brukerkonto i den gjeldende appbutikken.

App-navn	iOS/Android
Bosch Toolbox	

Velg deretter underpunktet **MyTools** eller **Connectivity** i appen. Instruksjoner for tilkobling av støvsugeren med den mobile enheten vises på skjermen til den mobile enheten. Opprettelsen av forbindelsen mellom støvsugeren og den mobile enheten startes ved bruk av appen. Når statuslinjen **(2)** på støvsugeren blinker raskt blått, bekrefter du opprettelsen av forbindelsen med knappen for sammenkobling **(5)**. Statuslinjen **(2)** lyser blått i 3 sekunder etter at forbindelsen er opprettet.

Følgende funksjoner er tilgjengelige etter at det er opprettet forbindelse med den mobile enheten og autoriseringen er utført:

- Registrering og personlig tilpasning
- Statuskontroll, visning av varselmeldinger
- Generell informasjon og innstillinger
- Administrering
- Innstilling av utkoblingsforsinkelsen for Auto-Start-funksjonen
- Oppdatering av Connectivity-programvaren i støvsugeren

Tilbakestilling til fabrikkinnstillingene (reset)

Ved behov kan du tilbakestille de lagrede innstillingene (utkoblingsforsinkelse, forbindelser med sendermodul og mobil enhet) og feilmeldinger. Du gjør dette ved å trykke på knappen for sammenkobling **(5)** helt til statuslinjen **(2)** blinker blått fire ganger med intervaller på 1,5 sekund.

Tilbakestillingen kan også startes fra appen **Bosch Toolbox**.

Tørrsuging

► Støvsugeren må ikke brukes uten filter.

For tørrsuging må hovedfilteret **(32)** være tørt, og en plastsekk **(36)** må settes inn (se „Sette inn/ta ut plastsekken (tørrsuging) (se bilde C)“, Side 112).

Oppsamling av støv fra elektroverktøy under drift (se bilde K)

► Luftutskiftingshastigheten i rommet må være tilstrekkelig hvis utblåsingluften føres tilbake til rommet. Følg gjeldende nasjonale forskrifter.

Koble til elektroverktøyet sugestuss og sugeslangen **(20)** direkte eller via støvsugeradapteren **(21)** (se „Montere støvsugeradapter eller bøyd munnstykke (se bilde F)“, Side 113).

Merknad om bruk av støvsugeradapteren: Ved arbeid med elektroverktøy med liten lufttilførsel inn i sugeslangen (for eksempel stikksager og slipemaskiner) må falskluftåpningen **(42)** til støvsugeradapteren **(21)** åpnes.

Dermed forbedres ytelsen til både støvsugeren og elektroverktøyet. Dette gjør du ved å dreie på ringen over falskluftåpningen **(42)** til maksimal åpning.

For støvavsug under boring kan du bruke SDS Clean-adapteren **(23)**. Se bruksanvisningen for denne.

Med **Auto-Start-funksjonen** kan du slå støvsugeren på og av automatisk med elektroverktøyet ved hjelp av sendermodulen **(39)**:

- Drei av/på-bryteren **(14)** til stillingen . Indikatoren for Auto-Start-funksjonen **(4)** lyser for å signalisere at funksjonen er slått på.
- Koble støvsugeren til sendermodulen (se „Opprette forbindelse med sendermodulen (tilbehør) (se bilde J)“, Side 114). Se bruksanvisningen for informasjon om hvordan sendermodulen **(39)** monteres på elektroverktøyet.
- For å **slå på** støvsugeren slår du på det tilkoblede elektroverktøyet. Støvsugeren starter automatisk.

► Kontroller at støvsugeren har blitt startet etter at du har slått på elektroverktøyet.

- For å **slå av** støvsugeren slår du av elektroverktøyet. Støvsugingen avsluttes etter den innstilte utkoblingsforsinkelsen. Under utkoblingsforsinkelsen suges støvresten ut av sugeslangen. Utkoblingsforsinkelsen kan stilles inn i appen **Bosch Toolbox**.

Luftstrømalarm

Luftstrømalarmen utløses automatisk når luftstrømmen underskrides minimumsverdien som er fastsatt i standarden. Ved luftstrømalarm blinker indikatoren for luftstrøm **(1)** gult, og statuslinjen **(2)** lyser gult.

Slå av støvsugeren, og utbedre årsaken til alarmen.

Etter hvert trinn i denne prosedyren må du slå på støvsugeren for å kontrollere om luftstrømalarmen fortsatt er aktiv. Hvis dette er tilfellet, slår du av støvsugeren og gjennomfører det neste tiltaket. Følg denne fremgangsmåten:

- Kontroller om luftstrømmen er tilstrekkelig gjennom det tilkoblede elektroverktøyet.
- Åpne falskluftåpningen **(42)** til støvsugeradapteren **(21)** eller falskluftåpningen til elektroverktøyet helt.
- Kontroller ladenivået til batteriet. Lad eller bytt batteriet hvis det er svakt.
- Kontroller plastsekken **(36)**. Bytt den hvis den er full.
- Koble sugeslangen **(20)** fra støvsugeren. Hvis luftstrømalarmen avsluttes når du kobler fra sugeslangen, kontrollerer du om sugeslangen **(20)** er bøyd og fjerner rester av oppsugd materiale i slangen eller de monterte munnstykkene.
- Aktiver den manuelle filterrengjøringen (se „Manuell filterrengjøring“, Side 116).
- Rengjør hovedfilteret **(32)** (se „Rengjøre/skifte filter“, Side 116).
- Skift ut hovedfilteret **(32)**.

Hvis alle disse tiltakene ikke løser problemet, kontakter du et autorisert **Bosch** -serviceverksted.

Manuell filterrengjøring

- **Du må bare utføre filterrengjøringen med støvsugeren slått av og turbinen stoppet.**

Filterrengjøringen må aktiveres senest når sugeeffekten ikke er tilstrekkelig lenger.

Hyppigheten til filterrengjøringen avhenger av støvtypen og -mengden. Ved jevnlig bruk opprettholdes maksimal kapasitet lenger.

For å utføre filterrengjøringen åpner og lukker du dekselet til batterirommet (18). Filteret begynner da å vibrere. Gjentatt åpning og lukking (inntil 3 ganger) forsterker rengjøringen.



Med denne QR-koden finner du en video om den manuelle filterrengjøringen.

Elektrostatisk utladning

Under suging oppstår det en elektrostatisk opplading på grunn av friksjonen til støvet i sugeslangen og -tilbehøret. Denne kan merkes i form av statisk elektrisitet (avhenger av forhold i omgivelsene, og varierer fra person til person).

Denne støvsugeren er som standard utstyrt med en ledende sugeslange (20). Denne sugeslangen (20) er forbundet med poseholderen (33) elektrisk via slangefestet (10). En elektrostatisk utladning er dermed mulig når sugeslangen (20) berører bakken.

Våtsuging

- **Ikke bruk sugeren til oppsuging av brennbare eller eksplosive stoffer, for eksempel bensin, olje, alkohol, løsemiddel. Ikke sug opp varmt, brennende eller eksplosivt støv. Ikke bruk sugeren i eksplosjonsfarlige rom.** Støv, damp eller væsker kan antennes eller eksplodere.
- **Støvsugeren må ikke brukes uten filter.**

Merknad: Når du tar av og setter ned sugeroverdelen (15), må du passe på at stengene til poseholderen (33) ikke blir bøyd eller brytter.

Før våtsuging (se bilde L)

Tøm beholderen (12), og fjern plastsekken (36).

Trykk på hakkene (43) Ⓚ, og ta ut poseholderen (33) Ⓚ.

Under og etter hver våtsuging

Sugeren er utstyrt med en flottør (44). Sugingen stoppes når maksimal påfyllingshøyde er nådd. Tøm deretter beholderen (12).

Merknad: Hvis ikke beholderen (12) tømmes umiddelbart, fylles også hovedfilteret (32) med væske. Du må da ta ut hovedfilteret (32) og tømme det (se „Rengjøre/skifte filter“, Side 116).

Etter at arbeidet er avsluttet, tar du av støvsugeroverdelen (15) og hovedfilteret (32) og lar disse tørke, slik at du unngår muggdannelse.

Service og vedlikehold

Vedlikehold og rengjøring

- **Ta ut batteriet før vedlikehold eller rengjøring av sugeren, før det skal foretas innstillinger på den, og før skifte av tilbehørsdeler og oppbevaring av sugeren.** Dermed hindrer du at sugeren kan startes utilsiktet.
- **Sørg for at sugeren og ventilasjonsslissen alltid er rene, slik at du kan jobbe sikkert og effektivt.**
- **Bruk støvmaske ved vedlikehold og rengjøring av sugeren.**

Rengjør huset til støvsugeren nå og da med en fuktig klut. Rengjør skitne ladekontakter med en tørr klut.

- **Du må ikke rengjøre støvsugeren med trykkluft.** Filteret eller andre komponenter kan bli skadet.

Produsenten eller en person som har fått opplæring må foreta en støvteknisk kontroll minst en gang i året. Det må f.eks. kontrolleres om filteret er skadet, om støvsugeren er tett og om kontrollinnretningene fungerer.

Rengjøring og vedlikehold etter suging av helsefarlige stoffer

- Du må betrakte alle deler som kan ha vært i kontakt med helsefarlige stoffer, som forurenset.
- Støvsug, tørk av eller tett støvsugeren grundig utvendig før du tar den ut av et område med helsefarlige stoffer.
- Rengjør støvsugeren, ta den fra hverandre eller utfør vedlikehold på den bare når det er mulig uten å utsette deg selv og andre personer for fare. Bruk personlig verneutstyr under vedlikehold og rengjøring. Utfør arbeidet i et rom med god ventilasjon.
- Rengjør støvsugeren utvendig før du tar den fra hverandre.
- Kast alle støvsugerdelen som ikke kan rengjøres tilfredsstillende, i tette poser. Følg gjeldende bestemmelser for håndtering av slikt avfall.
- Rengjør vedlikeholdsområdet etter at arbeidet er avsluttet.

Rengjøre beholderen

Rengjør beholderen (12) nå og da med vanlig rengjøringsmiddel uten skureeffekt. La den tørke godt etterpå.

Rengjøre/skifte filter

Sugeeffekten avhenger av filtertilstanden. Rengjør derfor filteret jevnlig.

Skift ut filteret umiddelbart hvis det er skadet.

- Åpne lukkemekanismene (13), og ta av støvsugeroverdelen (15).
- Hold i endestykket (ikke lamellene) på hovedfilteret (32). Drei det i dreieretningen Ⓚ til det stopper, og ta det ut (se bilde M).
- Tørt filter:
Bank hovedfilteret (32) rent over en vegnet avfallsbeholder. Pass på at ikke lamellene til filteret

skades.

For å oppnå den maksimale sugekraften rengjør du lamellene til hovedfilteret med en myk børste.

Eller

Vått filter:

Rengjør hovedfilteret (32) med rennende vann, og la det deretter tørke godt.

Eller

Skift ut hovedfilteret (32) hvis det er skadet.

- Vreng hovedfilteret (32) over flottørkurven (34), og skru det i dreieretningen  inn i filterholderen (35) til det stopper (se bilde B).

- Sett på støvsugeroverdelen (15) igjen, og lukk lukkemekanismene (13).

Pass på at lukkemekanismene låses sikkert.

Skifte ut hjul (se bilde N)

Bruk bare hjul i samsvar med EN 12529 (diameter på festestift 11 mm).

► Kontroller at hjulbremsene fungerer før du bruker støvsugeren.

Bruk bremsene når du ikke ønsker å bevege støvsugeren.

Reparere sugeslangen

Du kan forkorte en defekt sugeslange (20) og deretter fortsette å bruke den.

► Bruk hansker når du reparerer slangen. Det kan oppstå personskader.

Reparere sugeslangen på **støvsugersiden** (se bilde O-P):

- Løsne låseringen (49) fra slangestussen (47) ved å trykke inn låsetappene med en skrutrekker.
- Trekk låseringen (49) bak det defekte stedet ❶.
- Skru av tetningsmuffen (48) ❷.
- Kutt av sugeslangen (20) bak det defekte stedet (se bilde P).
- Skru på tetningsmuffen (48) igjen ❸.
- Skyv sugeslangeenden inn i slangestussen (47) ❹.
- Skyv låsemekanismen (49) på slangestussen (47) til det høres at den går i lås ❺.

Reparere sugeslangen på **sidens til elektroverktøyet/munnstykket** (se bilde Q):

- Skru av tetningsmuffen (50) ❶.
- Kutt av sugeslangen (20) bak det defekte stedet ❷.
- Skru på tetningsmuffen (50) igjen ❸.

Reparere poseholderfestet (se bilde R)

Hvis hakkene (43) for poseholderen (33) er skadet, kan poseholderen skrues permanent fast på støvsugeroverdelen med vanlige 1.1 mm lange skruer av typen Phillips P4. Hvis poseholderen (33) har kontakt med fjæren (51), blir ledeevnen for den elektrostatiske utladningen opprettholdt.

Utbedre feil

Problem	Årsak	Løsning
Sugeturbinen starter ikke.	Svakt batteri (31)	Lad eller skift ut batteriet
	Gjenstartbeskyttelse utløst	Drei av/på-bryteren først til stillingen 0, og deretter til stillingen 1
	Av/på-bryter (14) i stillingen  , men ingen sendermodul GCT ... er tilkoblet	Drei av/på-bryteren til stillingen 1
Sugeturbinen slås av.	Beholderen (12) er full	Tøm beholderen
Sugeturbinen starter ikke igjen etter tømning av beholderen.	Tilbakestilling er nødvendig	Slå av støvsugeren, ta ut batteriet (31), vent 5 sekunder, sett inn batteriet og slå på støvsugeren
Støvsugeren slår seg på for sent ved Auto-Start-funksjonen.	For lang utkoblingsforsinkelse er stilt inn	Forkort utkoblingsforsinkelsen via appen Bosch Toolbox (minste utkoblingsforsinkelse: 6 sekunder)
Sugekraften er dårligere.	Plastsekken (36) er full	Skift plastsekk
	Sugemunnstykke, støvsugerrør (29) eller sugeslange (20) er blokkert	Fjern blokkeringene
	Hovedfilteret (32) er skittent eller defekt	Utfør en manuell filterrengjøring, rengjør eller skift ut hovedfilteret
	Hovedfilteret (32) er ikke ordentlig festet i filterholderen (35)	Fest hovedfilteret riktig
	Støvsugeroverdelen (15) sitter ikke riktig	Sett på støvsugeroverdelen riktig, og lås lukkemekanismene (13)
Støv lekker ut ved tørrsuging	Hovedfilteret (32) er satt inn feil	Kontroller at hovedfilteret er riktig satt inn

Problem	Årsak	Løsning
Vann lekker ut under våtsuging	Hovedfilteret (32) er defekt Flottøren (44) er blokkert	Skift ut hovedfilteret Kontroller nivået kontinuerlig, og tøm beholderen (12) i tide Rengjør flottørkurven med en fuktig klut, og rengjør flottøren ved å riste lett på støvsugeren Kontakt et autorisert Bosch -serviceverksted ved kraftig tilsmussing av flottøren og flottørkurven.
Temperaturadvarsel utløst (statuslinjen (2) lyser rødt)	Batteriet (31) eller motoren er overopphetet	Slå av støvsugeren, ta ut batteriet, og la batteriet og støvsugeren avkjøles
Luftstrømalarm utløst (indikator for luftstrømalarm (1) blinker gult)		Følg anvisningene i kapittelet (se „Luftstrømalarm“, Side 115).
Det er ikke mulig å utløse manuell filterrengjøring.		Kontakt et autorisert Bosch -serviceverksted.
Elektrostatisk utladning	Avledningen av elektrostatisk utladning er avbrutt	Pass på at sugeslangen (20) berører gulvet hele tiden under drift. Kontroller om det er problemer med fjærens (51) kontakt med poseholderen (33) . Reparer poseholderfestet ved behov (se „Reparere poseholderfestet (se bilde R)“, Side 117).

Kundeservice og kundeveiledning

Kundeservice hjelper deg ved spørsmål om reparasjon og vedlikehold av produktet ditt og reservedelene. Du finner også sprengskisser og informasjon om reservedeler på www.bosch-pt.com

Boschs kundeveilederteam hjelper deg gjerne hvis du har spørsmål om våre produkter og tilbehør.

Ved alle forespørsler og reservedelsbestillinger må du oppgi det 10-sifrede produktnummeret som er angitt på produktets typeskilt.

Norsk

Robert Bosch AS
Postboks 350
1402 Ski
Tel.: 64 87 89 50
Faks: 64 87 89 55

Du finner adresser til andre verksteder på:

www.bosch-pt.com/serviceaddresses

Transport

De anbefalte li-ion-batteriene er underlagt kravene for farlig gods. Batteriene kan transporteres på veier av brukeren uten ytterligere krav.

Ved forsendelse via tredjepart (f. eks.: lufttransport eller spedisjon) må spesielle krav til emballasje og merking oppfylles. En ekspert på farlig gods må konsulteres ved forberedelse av forsendelsen.

Send batterier kun hvis huset ikke er skadet. Lim igjen de åpne kontaktene og pakk batteriet slik at det ikke beveger seg i emballasjen. Ta også hensyn til videreførende nasjonale forskrifter.

Deponering



Sugeren, batterier, tilbehør og emballasje må leveres inn til miljøvennlig gjenvinning.



Sugeren og batterier må ikke kastes som vanlig husholdningsavfall!

Bare for land i EU:

Ifølge det europeiske direktivet 2012/19/EU er brukt elektrisk og elektronisk utstyr og gjennomføringen av dette i nasjonalt lovverk må sugere som ikke lenger kan brukes, og ifølge det europeiske direktivet 2006/66/EC må defekte eller brukte oppladbare batterier/engangs-batterier, sorteres og gjenvinnes på en miljøvennlig måte.

Ikke-forskriftsmessig håndtering av elektrisk og elektronisk avfall kan føre til miljø- og helseskader på grunn av eventuelle farlige stoffer.

(Oppladbare) batterier:

Li-ion:

Se informasjonen i avsnittet Transport (se „Transport“, Side 118).

Suomi

Imuria koskevat turvallisuusohjeet



Lue kaikki turvallisuus- ja käyttöohjeet. Turvallisuus- ja käyttöohjeiden noudattamatta jättäminen voi johtaa sähköiskuun, tulipaloon ja/tai vakavaan loukkaantumiseen.

Säilytä kaikki turvallisuusohjeet ja ohjetiedot tulevaa käyttöä varten.

► **Tätä imuria ei ole tarkoitettu lasten eikä fyysisiltä, aistillisilta tai henkisiltä kyvyiltään rajoitteellisten tai puutteellisen kokemuksen tai tietämyksen omaavien henkilöiden käyttöön.** Muuten voi tapahtua käyttövirheitä ja tapaturmia.

► **Pidä lapsia silmällä.** Näin saat varmistettua, etteivät lapset leiki imurin kanssa.

► **Noudata kaikkia imuroitavia aineita koskevia turvallisuusmääräyksiä.**

VAROITUS Älä missään tapauksessa imuroi asbestipitoisia aineita. Asbesti katosaan syöpää aiheuttavaksi.

VAROITUS Käytä imuria vain, kun olet saanut riittävän opastuksen imurin käytöstä, imuroitavista pölylaadusta ja jätteiden turvallisuudesta hävittämisestä. Huolellinen käyttöopastus vähentää käyttövirheiden ja tapaturmien vaaraa.

VAROITUS Imuri soveltuu kuivan pölyn imurointiin ja asiaankuuluvilla toimenpiteillä myös nesteiden imurointiin. Nesteiden pääsy laitteeseen aiheuttaa sähköiskuvaaran.

► **Älä imuroi imurilla palonarkoja tai räjähdysherkkiä nesteitä (esimerkiksi bensiiniä, öljyä, spritiä tai liuottimia). Älä imuroi kuumaa, palavaa tai räjähdysaltista pölyä. Älä käytä imuria räjähdysvaarallisissa tiloissa.** Pöly, höyry tai nesteet saattavat syttyä palamaan tai räjähtää.

VAROITUS Sammuta imuri välittömästi, jos siitä valuu vaahtoa tai vettä, ja tyhjennä säiliö. Muuten imuri voi vaurioitua.

► **HUOMIO!** Imuria saa säilyttää vain sisätiloissa.

► **HUOMIO!** Puhdista uimurikorin pinnalla oleva lika säännöllisin väliajoin kostealla liinalla. Puhdista uimuri ravistamalla kevyesti imuria. Jos et saa tällä tavalla poistettua pinttyynyttä likaa, ota yhteyttä Bosch Professional -huoltopalveluun. Älä irrota uimurikoria, koska

muuten karkeaa likaa voi päästä turbiiniin, mikä saattaa vahingoittaa imuria.

- **Huolehdi työkohteen hyvästä tuuletuksesta.**
- **Tarkasta ennen käyttöönottoa imuletkun moitteeton kunto. Jätä imuletku kiinni imuriin, jotta pölyä ei pääse vahingossa leviämään ympäristöön.** Muutoin saatat hengittää pölyä.
- **Anna imurin korjaustyö vain valtuutetun ammattilaisen tehtäväksi, joka käyttää alkuperäisiä varaosia.** Näin varmistat, että imuri säilyy turvallisenä.
- **Jos pölynimuria on käytetty sellaisilla alueilla, joilla on terveydelle vaarallisia aineita, imuroi, puhdista liinalla tai suojaa tiiviisti pölynimurin ulkopinta, ennen kuin kuljetat sen pois vaara-alueelta.** Kaikki pölynimurin osat katsotaan saastuneiksi ja sinun on varmistettava asianmukaisilla varotoimilla, etteivät terveydelle vaaralliset aineet pääse leviämään ympäristöön.

VAROITUS Imurissa on terveydelle vaarallista pölyä. Anna vain ammattilaisen suorittaa pölysilönn tyhjennys, huolto ja irrotus. Tähän tarvitaan asianmukainen suojavarustus. Älä käytä imuria ilman täydellistä ja huolellisesti asennettua suodatinjärjestelmää. Muuten vaarannat oman terveytesi.

- **Älä puhdista imuria vesisuihkulla.** Veden pääsy imurin yläosaan aiheuttaa sähköiskuvaaran.
- **Älä avaa akkua äläkä tee siihen mitään muutoksia.** Oikoskuvaara.
- **Akusta saattaa purkautua höyryä, jos akku vioittuu tai jos akkua käytetään epäasianmukaisesti. Akku saattaa syttyä palamaan tai räjähtää.** Järjestä tehokas ilmanvaihto ja käänny lääkärin puoleen, jos havaitset ärsytystä. Höyry voi irsytystä hengitysteitä.
- **Virheellisen käytön tai vaurioituneen akun yhteydessä akusta saattaa vuotaa herkästi syttyvää nestettä. Vältä koskettamasta nestettä. Jos nestettä pääsee vahingossa iholle, huuhtele kosketuskohta vedellä. Jos nestettä pääsee silmiin, käänny lisäksi lääkärin puoleen.** Akusta vuotava neste saattaa aiheuttaa ihon ärsytystä ja palovammoja.
- **Terävät esineet (esimerkiksi naulat ja ruuvitaltat) tai kuoreen kohdistuvat iskut saattavat vaurioittaa akkua.** Tämä voi johtaa akun oikosulkuun, tulipaloon, savuamiseen, räjähtämiseen tai ylikuumentumiseen.
- **Varmista, ettei laitteesta irrotettu akku kosketa paperinliittimiä, kolikoita, avaimia, nauloja, ruuveja tai muita pieniä metalliesineitä, koska ne voivat oikosulkea akun koskettimet.** Akkukoskettimien välinen oikosulku saattaa johtaa palovammoihin ja tulipaloon.
- **Käytä akkua vain sen valmistajan tuotteissa.** Vain tällä tavalla saat estettyä akun vaarallisen ylikuormituksen.
- **Lataa akut vain valmistajan suosittelemilla latauslaitteilla.** Latauslaite, joka soveltuu määrättytyypiselle akulle, saattaa muodostaa tulipalovaaran erilaista akkua ladattaessa.



Suojaa akkua kuumuudelta, esimerkiksi pitkäaikaiselta auringonpaisteelta, tulelta, lialta, vedeltä ja kosteudelta. Räjähdyks- ja oikosulkuvaara.



- ▶ **Sammuta imuri heti kun pölyä tulee ulos, ja tyhjennä säiliö.** Muuten imuri voi vaurioitua.
- ▶ **Älä istu imurin päällä.** Muuten imuri voi vaurioitua.
- ▶ **Älä käytä imuria, kun kannat sitä kantohihnan varassa.** Muuten saatat kaatua, jos kantohihna takertuu imuroinnin aikana johonkin esteeseen.
- ▶ **Käytä kantohihnaa vain imurin kanssa.**
- ▶ **Lapset eivät saa puhdistaa tai huoltaa imuria ilman valvontaa.**

Bluetooth®-sanamerkki ja -logot ovat Bluetooth SIG, Inc:n omistamia rekisteröityjä tavaramerkkejä. Robert Bosch Power Tools GmbH käyttää näitä sanamerkkejä/logoja aina lisenssillä.

Symbolit

Seuraavat tunnusmerkit voivat olla tärkeitä käyttäessäsi imuria. Opettele symbolit ja niiden merkitys. Symbolien oikea tulkinta auttaa sinua käyttämään imuria paremmin ja turvallisemmin.

Symbolit ja niiden merkitys



VAROITUS! Lue kaikki turvallisuus- ja käyttöohjeet. Turvallisuus- ja käyttöohjeiden noudattamatta jättäminen voi johtaa sähköiskukuun, tulipaloon ja/tai vakaavan loukkaantumiseen.



Standardin IEC/EN 60335-2-69 mukaisen pölyluokan M pölynimuri, joka soveltuu sellaisten terveydelle vaarallisten pölylaatuojen **kuivaimurointiin**, joiden työperäisen altistuksen raja-arvo on $\geq 0,1 \text{ mg/m}^3$

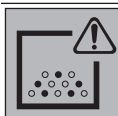

VAROITUS! Imurissa on terveydelle vaarallista pölyä. Anna vain ammattilaisen suorittaa pölysäilön tyhjennys, huolto ja irrotus. Tähän tarvitaan asianmukainen suojarustus. Älä käytä imuria ilman täydellistä ja huolellisesti asennettua suodatinjärjestelmää. Muuten vaarannat oman terveytesi.



Automaattinen käynnistystoiminto
Lähetinmoduulin GCT ... kautta yhdistettyjen käynnissä olevien sähkötyökalujen tuottaman pölyn imurointi; imuri käynnistyy automaattisesti ja sammuu jälleen viiveellä.



Sammutus

Symbolit ja niiden merkitys



Imurointi

Kertyneen pölyn imurointi

Tuotteen ja ominaisuuksien kuvaus

Huomioi käyttöohjeiden etuosan kuvat.

Määräyksenmukainen käyttö

Imuri on tarkoitettu sahanpurujen, palamattomien ja kuivien pölylaatuojen, palamattomien nesteiden sekä vesi-ilmaseosten imurointiin. Imuri on pölyteknisesti testattu ja se vastaa pölyluokkaa M. Se täyttää ammattikäytön asettamat korkeat vaatimukset (esimerkiksi rakennusalalla, teollisuudessa ja korjaamoissa).

Standardin IEC/EN 60335-2-69 mukaisen pölyluokan M imureita saa käyttää vain sellaisten terveydelle vaarallisten pölylaatuojen imurointiin, joiden työperäisen altistuksen raja-arvo on $\geq 0,1 \text{ mg/m}^3$.

Käytä imuria vain, jos osaat käyttää sen kaikkia toimintoja oikein ja turvallisesti tai olet saanut sen käyttöön tarvittavan opastuksen.

Kuvatut osat

Kuvattujen osien numerointi viittaa piirrossivuilla oleviin imurikuviin.

- (1) Ilmavirtahälytyksen näyttö (käyttöliittymä)
- (2) Tilarivi (käyttöliittymä)
- (3) Akun lataustilan näyttö (käyttöliittymä)
- (4) Automaattisen käynnistystoiminnon näyttö (käyttöliittymä)
- (5) Pariliitospainike (käyttöliittymä)
- (6) Käyttöliittymä
- (7) Pidike lisätarvikkeille
- (8) Lisätarvikapidikkeen lukitus
- (9) Hihna
- (10) Letkun kiinnityskohta
- (11) Imuliitäntän sulkutulppa
- (12) Säiliö
- (13) Imurin yläosan salpa
- (14) Käynnistyskytkin
- (15) Imurin yläosa
- (16) Kantokahva
- (17) Kiinnityskorvakkeet
- (18) Akkukotelon kansi
- (19) Akkukotelon kannen vapautuspainike
- (20) Imuletku
- (21) Imuadapteri
- (22) Käyräsuutin
- (23) SDS Clean -adapteri poraukseen^{a)}
- (24) Harja

- (25) Rakosuulake, lyhyt
 (26) Rakosuulake, pitkä^{a)}
 (27) Lattiasuulake, kapea^{a)}
 (28) Lattiasuulake, leveä^{a)}
 (29) Imuputki^{a)}
 (30) Akkuaukko
 (31) Akku^{a)}
 (32) Pääsuodatin
 (33) Kalvopakauksen pidin
 (34) Uimurikori
 (35) Suodattimen pidike
 (36) Muovipussi
 (37) Painike
 (38) Kantohihna
 (39) Lähetinmoduuli GCT ...^{a)}
 (40) Lähetinmoduulin tilinäyttö^{a)}
 (41) Lähetinmoduulin käynnistys-/pysäytyspainike^{a)}
 (42) Imuadapterin lisäilma-aukko
 (43) Kalvopakauksen pitimen salvat
 (44) Uimuri
 (45) Pyörä
 (46) Pyörän kiinnitin
 (47) Letkumuhvi
 (48) Tiivistysmuhvi letkun päässä imurin puolella
 (49) Lukitusrengas
 (50) Tiivistysmuhvi letkun päässä sähkötyökalun/suuttimen puolella
 (51) Jousi sähköstaattisen varauksen poisjohtamiseen
- a) **Tämä lisätarvike ei kuulu vakiovarustukseen.**

Tekniset tiedot

Akkukäyttöinen märkäkuivaimuri	GAS 18V-12 MC	
Tuotenumero		3 601 JK2 0..
Jännite	V	18
Nimellisottoteho	W	400
Säiliön tilavuus (brutto)	l	12
Netttilavuus (kuiva)	l	8
Netttilavuus (neste)	l	6
Suurin alipaine ^{A)}		
– Imuri ^{B)}	mbar hPa	140 140
– Turbiini	mbar hPa	170 170
Suurin virtaus ^{A)}		
– Imuri ^{B)}	l/s m ³ /h	23 82,8
– Turbiini	l/s m ³ /h	30 108

Akkukäyttöinen märkäkuivaimuri	GAS 18V-12 MC	
Käyttöaika per akkulataus	min/Ah	2,5
Pölyluokka		M
Paino	kg	7,0–8,7 ^{C)}
Kotelointiluokka		IPX4
Suosittelu ympäristön lämpötila latauksen aikana	°C	0...+35
Sallittu ympäristön lämpötila käytössä ^{D)} ja säilytyksessä	°C	–20...+50
Yhteensopivat akut		GBA 18V... ProCORE18V...
Suosittelut akut täyden suorituskyvyn takaamiseksi		ProCORE18V... ≥ 8 Ah
Suosittelut latauslaitteet		GAL 18... GAX 18... GAL 36...

Tiedonsiirto

Bluetooth®		Bluetooth® 4.2 (Low Energy) ^{E)}
Käyttötaajuusalue	MHz	2 402–2 480
Maks. lähetysteho	mW	< 1
Signaaliväli	s	8
Signaalin maksimikantama ^{F)}	m	30

A) Mitattu 20–25 °C:n lämpötilassa akun ProCORE18V 8.0Ah kanssa.

B) Mitattu imuletkun (20) ja käyräsuuttimen (22) kanssa

C) riippuen käytetystä akusta

D) rajoitettu teho, kun lämpötila on < 0 °C

E) Mobiililaitteiden täytyy olla yhteensopivia Bluetooth®-Low-Energy-laitteiden (versio 4.2) kanssa ja tukea Generic Access Profile (GAP) -pääsyprofiilia.

F) Kantavuus voi vaihdella voimakkaasti ulkoisten olosuhteiden ja käytettävän vastaanottimen mukaan. Suljetuissa tiloissa ja metallisten esteiden (esimerkiksi seinät, kaapit, laukut, yms.) takia Bluetooth®-kantavuus voi olla huomattavasti pienempi.

Arvot voivat vaihdella tuotteen mukaan ja riippuvat käyttö- ja ympäristöolosuhteista. Lisätietoja saat verkko-osoitteesta www.bosch-professional.com/wac.

Melu-/tärinä tiedot

Melupäästöarvot on määritetty standardin EN 60335-2-69 mukaan.

Imurin tyypillinen A-painotettu äänenpainetaso on 79 dB(A). Epävarmuus K = 2 dB. Melutaso saattaa töiden aikana ylittää ilmoitetut arvot. **Käytä kuulosuojaimia!**

Tärinän kokonaisarvot a_n (kolmen suunnan vektorisumma) ja epävarmuus K on määritetty standardin EN 60335-2-69 mukaan:

$a_n < 2,5 \text{ m/s}^2$, $K = 1,5 \text{ m/s}^2$.

Akku

Bosch myy akkuimureita myös ilman akkia. Pakkauksesta näet, sisältyykö akku imurisi toimitukseen.

Akun lataaminen

- **Käytä vain teknisissä tiedoissa ilmoitettuja latauslaitteita.** Vain nämä latauslaitteet soveltuvat imurissa käytettävälle litiumioniakulle.

Huomautus: kansainvälisten kuljetusmääräysten mukaisesti Li-ion-akut toimitetaan osittain ladattuina. Akun täyden suorituskyvyn varmistamiseksi akku tulee ladata täyteen ennen ensikäyttöä.

Akun asennus ja irrotus (katso kuva A)

- **Älä asenna akkua väkisin paikalleen.** Akku on muotoiltu niin, että se sopii imuriin vain oikeassa asennossa.
- Pidä akkukotelo ja akkuaukko aina puhtaina ja kuivina, jotta voit työskennellä kunnolla ja turvallisesti.
 - Paina vapautuspainiketta **(19)**, kun haluat avata akkukotelon kannen **(18)**.
 - Asenna akku **(31)** akkuaukkoon **(30)** niin, että se lukittuu kuuluvasti paikalleen.
 - Kun haluat irrottaa akun **(31)**, paina vapautuspainiketta ja vedä akku ulos akkuaukosta **(30)**.
 - Sulje akkukotelon kansi **(18)**.

Huomautus: akkukotelon kannen sulkeminen vaatii enemmän voimaa suodattimen puhdistusjärjestelmän johdosta.

Akun lataustilan näyttö



Kun akku on paikallaan, akun lataustilan voi katsoa käyttöliittymästä **(6)**. Kun akku on irrotettu, lataustilan voi katsoa suoraan akusta.

Imurissa oleva akun lataustilan näyttö

Imurin käynnistyksen jälkeen akun lataustilan näytön **(3)** 5 vihreää LED-valoa syttyvät käyttöliittymässä yksitellen edestakaisin. Tämän jälkeen LED-valot näyttävät akun **(31)** lataustilan.

Akun lataustilan näyttö akussa

Jos akku irrotetaan imurista, lataustilan voi tarkistaa akun lataustilan näytön vihreiden LED-valojen avulla.

Kun haluat nähdä lataustilan, paina lataustilan näytön painiketta  tai .

Jos lataustilan näytön painikkeen painaminen ei sytytä yhtään LED-valoa, akku on viallinen, ja se täytyy vaihtaa.

Huomautus: lataustilan näyttöä ei ole kaikissa akkutyypeissä.

Akkutyypit GBA 18V...



LED-valot	Kapasiteetti
3 vihreää valoa palaa jatkuvasti	60–100 %
2 vihreää valoa palaa jatkuvasti	30–60 %
1 vihreä valo palaa jatkuvasti	5–30 %
1 vihreä valo vilkkuu	0–5 %

Akkutyypit ProCORE18V...



LED-valot	Kapasiteetti
5 vihreä valoa palaa jatkuvasti	80–100 %
4 vihreä valoa palaa jatkuvasti	60–80 %
3 vihreää valoa palaa jatkuvasti	40–60 %
2 vihreää valoa palaa jatkuvasti	20–40 %
1 vihreä valo palaa jatkuvasti	5–20 %
1 vihreä valo vilkkuu	0–5 %

Ohjeita akun optimaaliseen käsittelyyn

Suojaa akku kosteudelta ja vedeltä.

Säilytä akkua vain –20 ... 50 °C lämpötilassa. Älä jätä akkua esimerkiksi kuumana kesäpäivänä pitkäksi ajaksi autoon.

Puhdista akun tuuletusaukot säännöllisin väliajoin pehmeällä, puhtaalla ja kuivalla siveltimellä.

Huomattavasti lyhentynytikäntä latauksen jälkeen osoittaa, että akku on elinikänsä lopussa ja täytyy vaihtaa uuteen. Huomioi hävitysohjeet.

Asennus

- **Irrota akku, ennen kuin alat tehdä imurin huolto- tai puhdistustöitä, suorita laitesäätöjä, vaihdat tarvikeosia tai viet imurin säilytykseen.** Tämä varoitoimenpide estää imurin tahattoman käynnistymisen.

Pääsuodattimen asentaminen (katso kuva B)

Pääsuodatin on **(32)** HEPA-laskossuodatin, jolla on erityisen suuri suodatusteho puhallusilman puhdistamiseen.

- Avaa salvat **(13)** ja ota imurin yläosa **(15)** pois.

Huomautus: kun irrotat imurin yläosan **(15)** ja lasket sen käsitäsi, varo etteivät kalvopakkausten pitimen **(33)** tapit väännä tai katkea.

- Aseta pääsuodatin **(32)** uimurikorin **(34)** päälle ja käännä sitä kiertosuunnassa vasteseeseen asti  suodattimen pidikkeeseen **(35)**.

- Asenna imurin yläosa **(15)** ja sulje salvat **(13)**.

Huomautus: varmista, että suodatin on aina asennettu oikein. Tämä on tärkeää erityisesti silloin, kun imuroit haitallista pölyä.

Muovipussin asettaminen paikalleen/ poistaminen (kuivaimurointi) (katso kuva C)

Huomautus: kun irrotat imurin yläosan **(15)** ja lasket sen käsitäsi, varo etteivät kalvopakkausten pitimen **(33)** tapit väännä tai katkea.

Avaa molemmat salvat **(13)** ja ota imurin yläosa **(15)** pois.

Aseta kuivaimurointia varten muovipussi **(36)** säiliöön **(12)**.

Asenna muovipussi **(36)** täyttöaukko ylöspäin

säiliöön **(12)** .

Varmista, että muovipussi (36) on täydellisesti säiliön (12) sisäseiniä vasten.

Käännä muovipussin (36) ylituleva osa säiliön (12) reunan yli.

Aseta imurin yläosa (15) takaisin paikalleen ja sulje imuri salvoilla (13).

► **Varmista, että imuri on aina kunnolla kiinni.**

Huomautus: kun asetat imurin yläosan (15) paikalleen, varmista, että kalvopakkauksen pitimen (33) tapit eivät riko muovipussia (36).

Sulje muovipussi ennen kuin poistat sen. Vedä tätä varten muovipussin valkoinen nauha irti, pidä pussia ylhäältä siten, että se pysyy kiinni ja solmi pussi narulla.

Imutarvikkeiden pidikkeen asentaminen

Aseta imutarvikkeiden pidike (7) tätä varten tarkoitettuun kiinnikkeeseen.

Lukitse imutarvikkeiden pidike (7) kiertämällä imutarvikkeiden pidikkeen lukitusta (8) myötäpäivään.

Imuletkun asennus/kiinnitys

Imuletkun asentaminen (katso kuva D)

Vedä sulkutulppa (11) ulos letkun kiinnityskohdasta (10).

Työnnä imuletku (20) letkun kiinnityskohtaan (10) ja käännä sitä myötäpäivään rajoittimeen asti.

► **Sulje imulitääntä aina sulkutulpalla, kun irrotat imuletkun.** Näin estät pölyn ulospääsemisen.

Imuletkun kiinnitys imuriin (katso kuva E)

Kiedo asennettu imuletku (20) imurin ympärille. Vedä hihna (9) alas ja kiinnitä se yhteen kolmesta saavutettavissa käytettävissä olevasta urasta, joita on yhteensä 15.

Imutarvikkeiden asentaminen

Imuletku (20) on varustettu kiinnitysjärjestelmällä, johon voi liittää imutarvikkeita (imuadapteri (21), käyräsuutin (22)).

Imuadapterin tai käyräsuuttimen asentaminen (katso kuva F)

Asenna imuadapteri (21) tai käyräsuutin (22) imuletkun (20) niin, että imuletkun molemmat lukitusnupit (37) lukittuvat kuuluvasti.

Paina irrotusta varten lukitusnuppeja (37) sisäänpäin ja vedä osat erilleen.

Suulakkeiden ja putkien asentaminen

Yhdistä tarpeen mukaan imuputket (29) toisiinsa ja työnnä putki sen jälkeen tukevasti kiinni käyräsuuttimeen (22).

Kiinnitä lattiasuulake (27)/(28), rakosuulake (25)/(26) tai harja (24) tukevasti imuputkeen (29) tai käyräsuuttimeen (22).

Kantohihna

Kantohihnan kiinnittäminen (katso kuva G)

► **Kantohihna soveltuu ainoastaan imurin kantamiseen ja kiinnittämiseen!**

Kiinnitä kantohihnan (38) jousihaat imurin kiinnityskorvakkeisiin (17).

Imurin ripustaminen kantohihnasta (katso kuva H)

Ripusta imuri vain esineisiin, jotka kestävät turvallisesti tähden imurin painon.

Aseta imuriin kiinnitetty kantohihna (38) vaakasuoran esineen yli (esim. tangon) tai vedä silmukan yläpää koukun tai korvakkeen läpi. Napsauta kantohihnan keskimmäinen karabiinikoukku kiinni keskimmäiseen kiinnityskorvakkeeseen (17) kantokahvassa (16).

Kantohihnan käyttö olkahihnana (katso kuva I)

Voit käyttää kantohihnaa olkahihnana.

Ripusta imuriin kiinnitetty kantohihna olkapään yli. Huomioi kuvassa I esitetty oikea kantoasento.

Käyttö

► **Irrota akku, ennen kuin alat tehdä imurin huolto- tai puhdistustöitä, suoritat laitesäätöjä, vaihdat tarvikkeita tai viet imurin säilytykseen.** Tämä varoitoimenpide estää imurin tahattoman käynnistymisen.

Kun käytät imuria, varmista, että imurin pyörien jarrut on lukittu, jotta imuri ei vieri tahattomasti pois paikaltaan. Testaa pyörien toimivuus kulloisellakin alustalla.

Käyttöönotto

► **Selvitä maasi voimassaolevat säädökset/lait koskien terveydelle haitallisen pölyn käsittelyä.**

Imuria saa käyttää seuraavien aineiden imurointiin ja poistamiseen:

– pölylaadut, joiden työperäisen altistuksen raja-arvo on $\geq 0,1 \text{ mg/m}^3$

Imuria ei saa missään tapauksessa käyttää räjähdysvaarallisissa tiloissa.

► **Kiinnitä huomiota turvalliseen työympäristöön.**

► **Pidä työpiste siistinä ja hyvässä järjestyksessä kompastumisvaaran välttämiseksi.**

► **Varmista ennen imurointia, että akkukotelon kansi on kiinni.**

Huomautus: pölyluokan M vaatimusten varman täyttämisen ja mahdollisimman pitkän käyttöajan varmistamiseksi suosittelemme ProCORE-akkuja, joiden kapasiteetti on 8 Ah tai 12 Ah.

Optimaalisen imutehon takaamiseksi imuletku (20) täytyy aina kelata kokonaan auki.

► **Varmista, että imuri on aina kunnolla kiinni.**

► **Käytä vain ehjää suodatinta (ei repeämiä, reikiä tai muita vaurioita). Vaihda vaurioitunut suodatin välittömästi.**

Käynnistäminen/sammuttaminen

Käynnistä imuri kääntämällä käynnistyskytkin (14) asentoon 1.

Kytke automaattinen käynnistystoiminto päälle kääntämällä käynnistyskytkin (14) asentoon . Automaattisen

käynnistystoiminnon näyttö (4) syttyy. Imuri voidaan käynnistää automaattisesti, jos se on yhdistetty sähkötyökaluun lähetinmoduulin GCT ... välityksellä.

Sammuta imuri kääntämällä käynnistyskytkin (14) asentoon 0.

Käyttöliittymä

Käyttöliittymän (6) käyttötarkoitukset:

- imurin tilan näyttäminen
- yhteyden muodostaminen lähetinmoduuliin GCT ... (39)
- yhteyden muodostaminen mobiililaitteeseen

Käyttötilan näytöt

Tilarivi	Automaattisen käynnistystoiminnon näyttö ^{A)}	Ilmavirtahälytyksen näyttö	Merkitys
Vihreä	–	–	Imuri on kytketty päälle ja käyttövalmis.
Vihreä	Vihreä	–	Imuri on käyttövalmis ja yhdistetty lähetinmoduuliin.
Keltainen	–	–	Akku melkein tyhjä
Keltainen	Keltainen	–	Lähetinmoduulia ei löytenyt
Keltainen	–	Vilkkuu keltaisena	Ilmavirtahälytys
Punainen	–	–	Akku tyhjä, uudelleenkäynnistys suoja on lauennut tai imurin tai akun lämpötilahälytys
Vilkkuu hitaasti sinisenä	Vilkkuu hitaasti sinisenä	–	Yhteys lähetinmoduuliin muodostetaan automaattisesti uudelleen, kun automaattinen käynnistystoiminto on kytketty päälle.
Vilkkuu nopeasti sinisenä	Vilkkuu 1 × sinisenä	–	Yhteyttä lähetinmoduuliin etsitään, ja se muodostetaan uudelleen.
Palaa sinisenä (2 s)	Palaa sinisenä (2 s)	–	Yhteys lähetinmoduuliin muodostettu onnistuneesti
Vilkkuu hitaasti sinisenä	–	–	Yhteys mobiililaitteeseen muodostetaan automaattisesti uudelleen tai tiedonsiirto mobiililaitteesta käynnissä.
Vilkkuu nopeasti sinisenä	–	–	Yhteyttä mobiililaitteeseen etsitään, ja se muodostetaan uudelleen.
Palaa sinisenä (3 s)	–	–	Yhteys mobiililaitteeseen muodostettu onnistuneesti
Vilkkuu 4 × sinisenä (1,5 s välein)	–	–	Nollaus käynnistetään.

A) Automaattisen käynnistystoiminnon näyttö (4) palaa vain, kun käynnistyskytkin (14) on asennossa.

Yhteyden muodostaminen lähetinmoduuliin (lisätarvike) (katso kuva J)

Jotta automaattista käynnistystoimintoa voitaisiin käyttää, imurilla on oltava Bluetooth®-yhteys lähetinmoduuliin GCT ... (39).

Imurin ja lähetinmoduulin on oltava tätä varten lähellä toisiinsa.

Kun imurin käynnistyskytkin (14) käännetään asentoon , imuri aloittaa automaattisesti lähetinmoduulin GCT ... etsimisen. Tilarivi (2) ja automaattisen käynnistystoiminnon näyttö (4) vilkkuvat hitaasti sinisinä.

Yhteyden muodostaminen uudelleen tunnettuun lähetinmoduuliin:

Jos imuri on jo ollut yhdistettynä lähetinmoduuliin GCT ... ja tämä lähetinmoduuli on käyttövalmis ja kantaman sisällä, yhteys tähän lähetinmoduuliin muodostetaan automaattisesti uudelleen.

Uuden yhteyden muodostaminen (yhteyden muodostaminen ensimmäistä kertaa tai yhteyden muodostaminen toiseen lähetinmoduuliin):

- Paina imurin pariliitospainiketta (5) niin kauan, kunnes tilarivi (2) vilkkuu nopeasti sinisenä.
- Paina **pian** tämän jälkeen käynnistys-/pysäytyspainiketta (41) lähetinmoduulissa (39) niin kauan, kunnes lähetinmoduulin tilanäyttö (40) vilkkuu kaksi kertaa sinisenä.

Yhteyden muodostaminen onnistui:

- Imurin tilarivi (2) ja automaattisen käynnistystoiminnon näyttö (4) vilkkuvat vihreinä.
- Lähetinmoduulin tilanäyttö (40) vilkkuu yhden kerran vihreinä.

Yhteyden muodostaminen ei mahdollista (useamman minuutin kuluttua):

- Imurin tilarivi **(2)** ja automaattisen käynnistystoiminnon näyttö **(4)** palavat keltaisena.
- Lähetinmoduulin tilanäyttö **(40)** palaa punaisena.

Kun imuri kytketään pois päältä, yhteys lähetinmoduuliin **GCT ...** tallennetaan. Kun imuri kytketään jälleen päälle, se yrittää automaattisesti muodostaa uudeen yhteyden samaan lähetinmoduuliin.

Connectivity-toiminnot

Connectivity-toimintojen puitteissa voidaan siirtää tietoja *Bluetooth®*-yhteyden välityksellä imurin ja tiettyjen mobiililaitteiden välillä.

Järjestelmävaatimukset

Mobiililaitte (tabletti, älypuhelin) Android 6.0 (tai uudempi) iOS 11 (tai uudempi)

Connectivity-toimintojen käyttämiseksi sinun täytyy asentaa ensin kyseiselle mobiililaitteelle räätälöity sovellus.

Lataa sovellus käyttämästäsi sovelluskaupasta (Apple App Store, Google Play Store).

Huomautus: latausta varten sinulla täytyy olla kyseisen sovelluskaupan käyttäjätili.

Sovelluksen nimi	iOS/Android
Bosch Toolbox	

Valitse tämän jälkeen sovelluksen alakohta **MyTools** tai **Connectivity**. Kaikki muut toimenpiteet imurin yhdistämiseksi päätelaitteeseen näytetään mobiililaitteesi näytöllä.

Imurin ja päätelaitteen välisen yhteyden muodostaminen käynnistetään sovelluksesta. Kun imurin tilarivi **(2)** vilkkuu nopeasti sinisenä, vahvista yhteyden muodostaminen painamalla pariliitospainiketta **(5)**. Kun yhteys on muodostettu onnistuneesti, tilarivi **(2)** palaa sinisenä 3 s ajan.

Kun olet muodostanut yhteyden mobiililaitteeseen ja valtuutus on tapahtunut, voit käyttää seuraavia toimintoja:

- Rekisteröinti ja personointi
- Tilan tarkastus, varoitusten antaminen
- Yleiset tiedot ja asetukset
- Hallinta
- Automaattisen käynnistystoiminnon jälkikäyntiajan asettaminen
- Imurin Connectivity-ohjelmiston päivitys

Palautus tehdasasetuksiin (nollaus)

Tarvittaessa voit palauttaa tallennetut asetukset (jälkikäyntiaika, yhteydet palvelinmoduuliin ja mobiililaitteeseen) sekä virheilmoitukset alkutilaan. Paina tätä varten pariliitospainiketta **(5)** niin kauan, kunnes tilarivi **(2)** vilkkuu 4 kertaa sinisenä 1,5 s välein.

Nollaus voidaan käynnistää myös **Bosch Toolbox** -sovelluksesta.

Kuivaimurointi

► Imuria ei saa käyttää ilman suodatinta.

Kuivaimurointia varten pääsuodattimen **(32)** on oltava kuiva ja muovipussi **(36)** on asetettava paikalleen (katso "Muovipussin asettaminen paikalleen/poistaminen (kuivaimurointi) (katso kuva C)", Sivut 122).

Suora imurointi sähkötyökälulta (katso kuva K)

► Huoneessa on oltava riittävän tehokas ilmanvaihto, jos poistoilma johdetaan takaisin huoneeseen. Noudata vastaavia maakohtaisia määräyksiä.

Liitä sähkötyökälun purunpoistoputki ja imuletku **(20)** joko suoraan tai imuadapterin **(21)** (katso "Imuadapterin tai käyräsuuttimen asentaminen (katso kuva F)", Sivut 123) kautta.

Imuadapterin käyttöön liittyvä huomautus: jos käytät sellaisia sähkötyökäluja, joiden ilmansyöttö imuletkuun on heikkoa (esimerkiksi pistosahat, hiomakoneet, jne.), täytyy lisäilma-aukko **(42)** – imuadapterissa **(21)** – avata. Tämä parantaa imurin ja sähkötyökälun yhteistehoa. Käännä sitä varten lisäilma-aukon **(42)** päällä olevaa rengasta, kunnes aukko on mahdollisimman suuri.

Pölynpoistoon porattaessa voit käyttää SDS Clean -adapteria **(23)**. Huomioi tällöin sen käyttöohje.

Automaattisen käynnistystoiminnon avulla voit käynnistää ja sammuttaa imurin automaattisesti sähkötyökälun mukana lähetinmoduulin **(39)** avulla:

- Käännä käynnistyskytkin **(14)** asentoon . Automaattisen käynnistystoiminnon **(4)** näytön syttyminen ilmaisee, että toiminto on kytketty päälle.
- Yhdistä imuri lähetinmoduuliin (katso "Yhteyden muodostaminen lähetinmoduuliin (lisätarvike) (katso kuva J)", Sivut 124). Kun asennat lähetinmoduulin **(39)** sähkötyökäluun, noudata lähetinmoduulin käyttöohjetta.
- Kun haluat **käynnistää** imurin, kytke siihen yhdistetty sähkötyökälu päälle. Imuri käynnistyy automaattisesti.

► Varmista sähkötyökälun päällekytkemisen jälkeen, että imuri on käynnistynyt.

- Kun haluat **sammuttaa** imurin, kytke sähkötyökälu pois päältä. Imutoiminto päättyy asetetun jälkikäyntiajan kuluttua. Jälkikäyntiajan aikana poistetaan imuletkussa olevat pölyn jäämät. Voit määrittää jälkikäyntiajan **Bosch Toolbox** -sovelluksessa.

Ilmavirtahälytys

Ilmavirtahälytys laukeaa automaattisesti, jos ilmavirta alittaa standardin mukaisen vähimmäisarvon. Ilmavirtahälytyksen yhteydessä ilmavirtahälytyksen näyttö **(1)** vilkkuu keltaisena ja tilarivi **(2)** palaa keltaisena.

Sammuta imuri ja korjaa hälytyksen syy.

Tarkasta jokaisen toimenpiteen jälkeen käynnistämällä imuri, onko ilmavirtahälytys vielä aktiivinen. Jos näin on,

sammuta imuri, ja suorita seuraava toimenpide. Toimi seuraavasti:

- Tarkasta riittävä ilmavirta liitetyn sähkötyökalun läpi. Avaa lisäilma-aukko (42) imuadapterissa (21) tai sähkötyökalussa kokonaan.
- Tarkasta akkusi lataustila. Jos akun varaus on heikko, lataa tai vaihda akku.
- Tarkasta muovipussi (36). Jos se on täynnä, vaihda se.
- Erotta imuletku (20) imurista. Jos tämä saa ilmavirtahäilytyksen loppumaan, tarkasta imuletku (20) taiteiden varalta ja poista imujäämät letkusta tai asennetuista suuttimista.
- Aktivoi manuaalinen suodattimen puhdistus (katso "Manuaalinen suodattimen puhdistus", Sivü 126).
- Puhdista pääsuodatin (32) (katso "Suodattimen puhdistaminen/vaihtaminen", Sivü 127).
- Vaihda pääsuodatin (32).

Jos näillä toimenpiteillä ei saavuteta haluttua tulosta, käänny valtuutetun Bosch -huoltopisteen puoleen.

Manuaalinen suodattimen puhdistus

- Suorita suodatinpuhdistus ainoastaan imurin ollessa pois päältä ja turbiinin pysähdyksissä.

Suodatinpuhdistus on aktivoitava viimeistään silloin, kun imuteho ei ole enää riittävä.

Suodatinpuhdistuksen suoritusväli riippuu pölyn laadusta ja määrästä. Imuteho pysyy kauemmin maksimaalisena, kun suodatinpuhdistus suoritetaan säännöllisin väliajoin.

Avaa ja sulje akkulokeron kansi (18) suodatinpuhdistusta varten. Näin suodatin alkaa täristä. Puhdistusvaikutus tehostuu, jos kansi avataan ja suljetaan useamman kerran (jopa 3*).



Tällä QR-koodilla löydät videon manuaalisesta suodatinpuhdistuksesta.

Sähköstaattinen purkaus

Imuroinnin yhteydessä imuletkua ja -tarvikkeita vastaan hankautuva pöly varaa staattista sähköä, jonka purkautumisen voi tuntea lievinä sähköiskuina (riippuu ympäristöolosuhteista ja omasta herkkyydestä).

Tässä imurissa on vakiovarusteena johtava imuletku (20). Tämä imuletku (20) on yhdistetty letkun kiinnityskohdan (10) kautta sähköisesti kalvopakkausten pitimeen (33). Tämä mahdollistaa sähköstaattisen purkauksen imuletkun (20) koskettaessa lattiaa.

Märkäimurointi

- Älä imuroi imurilla palonarkoja tai räjähdysherkkiä nesteitä (esimerkiksi bensiiniä, öljyä, spriiä tai liuotimia). Älä imuroi kuuma, palavaa tai räjähdysaltista pölyä. Älä käytä imuria räjähdysvaarallisissa tiloissa. Pöly, höyry tai nesteet saattavat syttyä palamaan tai räjähtää.
- Imuria ei saa käyttää ilman suodatinta.

Huomautus: kun irrotat imurin yläosan (15) ja lasket sen käsitäsi, varo etteivät kalvopakkausten pitimen (33) tapit väännny tai katkea.

Ennen märkäimurointia (katso kuva L)

Tyhjennä säiliö (12) ja poista muovipussi (36).

Paina salpoja (43) ja poista kalvopakkausten pidin (33).

Jokaisen märkäimuroinnin aikana ja jälkeen

Imuri on varustettu uimurilla (44). Kun suurin sallittu täyttöaste on saavutettu, imuri sammuu. Tyhjennä säiliö (12) silloin.

Huomautus: jos säiliötä (12) ei tyhjennetä ajoissa, myös pääsuodatin (32) täyttyy nesteellä. Poista tällaisessa tapauksessa pääsuodatin (32) ja tyhjennä myös se (katso "Suodattimen puhdistaminen/vaihtaminen", Sivü 127).

Poista imurin yläosa (15) pääsuodatin (32) töiden päätteeksi ja anna molempien kuivua hyvin homeen muodostumisen välttämiseksi.

Hoito ja huolto

Huolto ja puhdistus

- Irrota akku, ennen kuin alat tehdä imurin huolto- tai puhdistustöitä, suoritat laitesäätöjä, vaihdat tarvikkeita tai viet imurin säilytykseen. Tämä varotoimenpide estää imurin tahattoman käynnistymisen.
- Pidä imuri ja tuuletusaukko puhtaina luotettavan ja turvallisen työskentelyn varmistamiseksi.
- Käytä imurin huollon ja tyhjennyksen yhteydessä hengityssuojainta.

Puhdista imurin runko kostealla liinalla säännöllisin väliajoin. Puhdista liikkeet latauskoskettimet kuivalla liinalla.

- Älä puhdista imuria paineilmalla. Suodatin tai muut komponentit voivat vaurioitua.

Valmistajan tai asiaankuuluvan koulutuksen saaneen henkilön on tehtävä imurin pölytekninen tarkastus vähintään kerran vuodessa (esim. suodattimen tarkastus vaurioiden varalta, imurin tarkastus vuotojen varalta ja hallintalaitteiden moitteettoman toiminnan tarkastus).

Puhdistus ja huolto terveydelle vaarallisten aineiden imuroinnin jälkeen

- Lähde siitä, että kaikki vaarallisten aineiden kanssa mahdollisesti kosketuksiin päässeet osat ovat epäpuhtaita.
- Puhdista imurin ulkopinta perusteellisesti imurilla tai liinalla tai pakkaa imuri tiiviiseen jätessäkkiin, ennen kuin tuot sen pois terveydelle vaarallisten aineiden saastuttamalta alueelta.
- Puhdista, pura ja huolla pölynimuri vain, jos se on mahdollista aiheuttamatta vaaraa sinulle ja muille ihmisille. Käytä huollon ja puhdistuksen aikana suojavaatetusta. Suorita työt hyvin tuuletetussa tilassa.
- Puhdista imurin ulkopinta ennen imurin osien irrottamista.
- Pakkaa imurin kaikki sellaiset osat, joita ei voi puhdistaa tyydyttävästi, ilmatiiviisiin pusseihin hävitystä varten.

Noudata tällaisten jätteiden voimassa olevia hävitysmääräyksiä.

- Puhdista huoltoalue töiden päätteeksi.

Säiliön puhdistaminen

Puhdista säiliö (12) tavallisella, hankaamattomalla puhdistusaineella säännöllisin väliajoin ja anna sen kuivua kunnolla.

Suodattimen puhdistaminen/vaihtaminen

Imuteho riippuu suodattimen kunnosta. Siksi suodatin tulee puhdistaa säännöllisin väliajoin.

Vaihda vaurioitunut suodatin välittömästi.

- Avaa salvat (13) ja ota imurin yläosa (15) pois.
- Ota kiinni pääsuodattimen (32) päästä (älä lamelleista). Kierrä sitä vasteeseen saakka kiertosuuntaan  ja poista se (katso kuva M).

– Kuiva suodatin:

Koputtele pääsuodatin (32) puhtaaksi sopivan jätteastian päällä. Älä vaurioita suodattimen lamelleja.

Jotta imuvoima pysyy tehokkaana, puhdista pääsuodattimen lamellit pehmeällä harjalla.

tai

Märkä suodatin:

Huuhtelee pääsuodatin (32) juoksevilla vedellä ja anna sen kuivua perusteellisesti.

tai

Vaihda vaurioitunut pääsuodatin (32).

- Aseta pääsuodatin (32) uimurikorin (34) päälle ja käännä sitä kiertosuunnassa vasteeseen asti  suodattimen pidikkeeseen (35) (katso kuva B).
- Asenna imurin yläosa (15) takaisin ja sulje salvat (13). Varmista, että salvat lukkiutuvat kunnolla.

Pyörien vaihto (katso kuva N)

Käytä ainoastaan standardin EN 12529 mukaisia pyöriä (kiinnitystapin halkaisija 11 mm).

Häiriöiden poistaminen

Ongelma	Syy	Korjausohje
Imuturbiini ei käynnisty.	Akku (31) heikko Uudelleenkäynnistysuoja on lauennut Käynnistyskytkin (14) on asennossa  , mutta lähetinmoduulia GCT ... ei ole yhdistetty	Lataa tai vaihda akku Käännä käynnistyskytkin ensin asentoon 0 ja sitten asentoon 1 Käännä käynnistyskytkin asentoon 1
Imuturbiini sammuu.	Säiliö (12) täynnä	Tyhjennä säiliö
Imuturbiini ei käynnisty uudelleen säiliön tyhjennyksen jälkeen.	Suoritettava nollaus	Sammuta imuri, poista akku (31), odota 5 s, laita akku takaisin paikalleen ja kytke imuri päälle
Imuri kytkeytyy liian myöhään pois päältä automaattisen käynnistystoiminnon yhteydessä.	Jälkikäyntiaika asetettu liian pitkäksi	Lyhennä jälkikäyntiaikaa Bosch Toolbox -sovelluksesta (vähimmäisjälkikäyntiaika: 6 s)
Imuteho heikentyy.	Muovipussi (36) täynnä	Vaihda muovipussi

► Tarkasta pyöräjarrujen toimivuus ennen imurin käyttöä.





Käytä jarruja, jos et halua liikuttaa imuria.

Imuletkun korjaus

Voit lyhentää viallisen imuletkun (20) ja jatkaa sitten sen käyttöä.



► Käytä käsineitä letkua korjattessasi. Loukkaantumista välttämiseksi.

Imuletkun korjaus **imurin puolelta** (katso kuvat O–P):

- Irrota lukitusrenkas (49) letkumuhvista (47) painamalla lukitusnokat sisään ruuvitaltalla.
- Vedä lukitusrenkas (49) viallisen paikan taakse .
- Kierrä tiivistysmuhi (48) irti .
- Katkaise imuletku (20) viallisen kohdan takaa (katso kuva P).
- Kierrä tiivistysmuhi (48) takaisin paikalleen .
- Työnnä imuletkun pää letkumuhviin (47) .
- Työnnä lukitusrenkas (49) letkumuhvin (47) päälle, kunnes se napsahtaa kuuluvasti paikalleen .

Imuletkun korjaus **sähkötyökalun/suodattimen puolelta**

(katso kuva Q):

- Kierrä tiivistysmuhi (50) irti .
- Katkaise imuletku (20) viallisen kohdan takaa .
- Kierrä tiivistysmuhi (50) takaisin paikalleen .

Kalvopakkauksen pitimen korjaus (katso kuva R)

Jos salvat (43) kalvopakkauksen pitimen (33) kiinnittämissä vaurioituneet, kalvopakkauksen pidin voidaan ruuvata pysyvästi kiinni imurin yläosaan tavanomaisilla 11 mm pituisilla Phillips P4 -ruuveilla. Jos kalvopakkauksen pidin (33) on kosketuksissa jouseen (51), sähköstaattisen purkauksen johtavuus säilyy.

Ongelma	Syy	Korjausohje
	Imusuutin, imuputki (29) tai imuletku (20) tukossa	Poista tukos
	Pääsuodatin (32) likaantunut tai viallinen	Suorita manuaalinen suodatinpuhdistus, puhdista tai vaihda pääsuodatin
	Pääsuodatin (32) ei ole lukkiutunut suodattimen pidikkeeseen (35)	Lukitse pääsuodatin oikein paikalleen
	Imurin yläosa (15) ei ole oikein paikallaan	Aseta imurin yläosa oikein paikalleen ja sulje salvat (13)
Pölyä vuotaa kuivaimuroinnin yhteydessä	Pääsuodatin (32) asetettu väärin paikalleen	Tarkasta pääsuodattimen asianmukainen asennus
	Pääsuodatin (32) viallinen	Vaihda pääsuodatin
Vesivuoto märkäimuroinnin yhteydessä	Uimuri (44) jumissa	Valvo jatkuvasti täyttötasoa ja tyhjennä säiliö (12) hyvissä ajoin Pyyhi uimurikori kostealla liinalla, puhdista uimuri ravistamalla imuria kevyesti Jos uimuri ja uimurikori ovat voimakkaasti likaantuneet, käänny valtuutetun Bosch -huoltopisteen puoleen.
Lämpötilavaroitus lauennut (tilarivi (2) palaa punaisena)	Akku (31) tai moottori ylikuumentunut	Sammuta imuri, poista akku, anna akun ja imurin jäähtyä
Ilmavirtahälytys lauennut (ilmavirtahälytyksen näyttö (1) vilkkuu keltaisena)		Noudata vastaavan luvun ohjeita (katso "Ilmavirtahälytys", Sivu 125).
Manuaalista suodattimen puhdistusta ei voi laukaista.		Käänny valtuutetun Bosch -huoltopisteen puoleen.
Sähköstaattinen purkaus	Sähköstaattisen varauksen poistaminen keskeytynyt	Varmista, että imuletku (20) koskettaa aina lattiaa käytön aikana. Tarkista, että jousen (51) ja pölypussin pitimen (33) välinen kosketus on moitteeton. Korjaa tarvittaessa pölypussin pidin (katso "Kalvopakauksen pitimen korjaus (katso kuva R)", Sivu 127).

Asiakaspalvelu ja käyttöneuvonta

Asiakaspalvelu vastaa tuotteesi korjausta ja huoltoa sekä vaurioita koskeviin kysymyksiin. Räjähdytyskuvat ja varaosatiedot ovat myös verkko-osoitteessa: www.bosch-pt.com

Bosch-käyttöneuvontatiimi vastaa mielellään tuotteita ja tarvikkeita koskeviin kysymyksiin.

Ilmoita kaikissa kyselyissä ja varaosatilauksissa 10-numeroinen tuotenumero, joka on ilmoitettu tuotteen mallikilvessä.

Suomi

Robert Bosch Oy
Bosch-keskushuolto
Pakkalantie 21 A
01510 Vantaa

Voitte tilata varaosat suoraan osoitteesta www.bosch-pt.fi.
Puh.: 0800 98044
Faksi: 010 296 1838
www.bosch-pt.fi

Muut asiakaspalvelun yhteystiedot löydät kohdasta:

www.bosch-pt.com/serviceaddresses

Kuljetus

Suosittelut litiumioniakut ovat vaarallisia aineita koskevien lakimääräysten alaisia. Käyttäjä saa kuljettaa akkuja tieliikenteessä ilman erikoistoimenpiteitä.

Pakkausta ja merkintää koskevat erikoisvaatimukset on huomioitava, jos lähetys tehdään kolmansien osapuolten kautta (esim. lentorahtina tai huolintaliikkeen välityksellä). Lähetystä varten tuote täytyy pakata vaarallisten aineiden asiantuntijan neuvojen mukaan.

Lähetä vain sellaisia akkuja, joiden kotelo on vaurioitumaton. Suojaa navat teipillä ja pakkaa akku niin, ettei se pääse liikumaan pakkauksessa. Huomioi myös mahdolliset tätä pidemmälle menevät maakohtaiset määräykset.

Hävitys



Imuri, akut, lisätarvikkeet ja pakkaukset tulee toimittaa ympäristöystävälliseen uusiokäyttöön.



Älä heitä imuria tai akkuja/paristoja talousjät-teisiin!

Koskee vain EU-maita:

Sähkö- ja elektroniikkaromua koskevan EU-direktiivin 2012/19/EU ja sen kansalliseen lainsäädäntöön saattami-sen mukaan käyttökelvottomat imurit sekä EU-direktiivin 2006/66/EY mukaan vialliset tai loppuun käytetyt akut/pa-ristot on kerättävä erikseen ja toimitettava ympäristöstäväl-liseen kierrätykseen.

Jos käytöstä poistetut sähkö- ja elektroniikkalaitteet hävite-tään epäasianmukaisesti, niiden mahdollisesti sisältämät vaaralliset aineet voivat aiheuttaa haittaa ympäristölle ja ih-misten terveydelle.

Akut/paristot:

Li-ion:

Noudata luvussa "Kuljetus" annettuja ohjeita (katso "Kulje-tus", Sivu 128).

Ελληνικά

Υποδείξεις ασφαλείας για απορροφητήρες



Διαβάστε όλες τις υποδείξεις ασφαλείας και τις οδηγίες. Η μη τήρηση των υποδείξεων ασφαλείας και των οδηγιών μπορεί να προκα-λέσει ηλεκτροπληξία, πυρκαγιά και/ή σοβαρούς τραυματισμούς.

Φυλάξτε όλες τις προειδοποιητικές υποδείξεις και οδηγίες για κάθε μελλοντική χρήση.

- ▶ **Αυτός ο απορροφητήρας δεν προ-βλέπεται για χρήση από παιδιά και άτομα με περιορισμένες φυσικές, αισθητήριες ή διανοητικές ικανότη-τες ή με έλλειψη εμπειρίας και ανε-παρκείς γνώσεις.** Διαφορετικά υπάρ-χει κίνδυνος λανθασμένου χειρισμού και τραυματισμού.
- ▶ **Επιβλέπετε τα παιδιά.** Έτσι εξασφα-λίζεται, ότι τα παιδιά δε θα παίξουν με τον απορροφητήρα.
- ▶ **Προσέξτε όλες τις διατάξεις ασφαλείας για τα προς αναρρόφηση υλικά.**

⚠ ΠΡΟΕΙΔΟ-ΠΟΙΗΣΗ

Μην αναρροφάτε ποτέ υλικά που εμπεριέχουν αμιάντο. Ο αμιάντος θεωρείται καρκινογόνο υλικό.

⚠ ΠΡΟΕΙΔΟ-ΠΟΙΗΣΗ

Χρησιμοποιείτε τον απορροφητήρα μόνο, όταν έχετε λάβει επαρκείς πληροφορίες για τη χρήση του απορροφητήρα, για τα προς αναρρόφηση υλικά και για την ασφαλή διάθεσή τους. Ένας επιμελής καταπολιτός ελαττώνει τυχόν εσφαλμένους χειρισμούς και τραυματισμούς.

⚠ ΠΡΟΕΙΔΟ-ΠΟΙΗΣΗ

Ο απορροφητήρας είναι κατάλλη-λος μόνο για αναρρόφηση στεγνών υλικών και μέσω κατάλληλων μέτρων επίσης για την αναρρόφηση υγρών. Η διεύθυνση υγρών αυξάνει τον κίνδυνο ηλεκτροπληξίας.

- ▶ **Μην αναρροφάτε με τον απορροφητήρα εύφλεκτα ή εκρηκτικά υγρά, για παράδειγμα βενζίνη, πετρέλαιο, αλκοόλη, διαλύτες. Μην αναρροφάτε καυτές, φλεγόμε-νες ή εκρηκτικές σκόνες. Μην λειτουργείτε τον απορρο-φητήρα σε επικινδύνους για έκρηξη χώρους.** Οι σκόνες, οι αναθυμιάσεις ή τα υγρά μπορεί να αναφλεχθούν και να εκραγούν.

⚠ ΠΡΟΕΙΔΟ-ΠΟΙΗΣΗ

Απενεργοποιήστε αμέσως τον απορροφητήρα, μόλις εξέρχεται αφρός ή νερό και αδειάστε το δο-χείο. Διαφορετικά μπορεί ο απορροφητήρας να υποστεί ζημιά.

- ▶ **ΠΡΟΣΟΧΗ! Ο απορροφητήρας επιτρέπεται να αποθη-κεύεται μόνο σε εσωτερικούς χώρους.**
- ▶ **ΠΡΟΣΟΧΗ! Καθαρίζετε τον κλωβό του πλωτήρα τακτι-κά, σκουπίζοντας την εξωτερική ρύπανση με ένα υγρό πανί. Καθαρίστε τον πλωτήρα, κουνώντας ελαφρά τον απορροφητήρα.** Σε περίπτωση μεγάλης ρύπανσης, που δεν μπορεί έτσι να απομακρυνθεί, αποταθείτε στο σέρβις επισκευής της Bosch Professional. Μην απομακρύνετε τον κλωβό του πλωτήρα, επειδή διαφορετικά περνά μεγαλύτε-ρη ρύπανση στον στρόβιλο, που μπορεί να προκαλέσει ζη-μιά στον απορροφητήρα.
- ▶ **Να φροντίζετε να υπάρχει καλός αερισμός στον χώρο που εργάζεστε.**
- ▶ **Πριν τη θέση σε λειτουργία ελέγξτε την άσωση κα-τάσταση του εύκαμπτου σωλήνα αναρρόφησης. Αφή-στε τον εύκαμπτο σωλήνα αναρρόφησης συναρμολογη-μένο στον απορροφητήρα, για να μην εξέλθει ακούσια σκόνη.** Διαφορετικά μπορεί να εισπνεύσετε σκόνη.
- ▶ **Αναθέστε την επισκευή του απορροφητήρα μόνο σε ει-δικευμένο τεχνικό προσωπικό με γνώση ανταλλακτικά.** Έτσι εξασφαλίζεται η διατήρηση της ασφάλειας του απορ-ροφητήρα.
- ▶ **Εάν ο απορροφητήρας έχει χρησιμοποιηθεί σε περιοχές με επικίνδυνες για την υγεία ουσίες, αναρροφήστε, σκουπίστε ή στεγανοποιήστε το εξωτερικό του απορρο-φητήρα πριν τον αφαιρέσετε από την επικίνδυνη πε-ριοχή.** Όλα τα μέρη του απορροφητήρα θεωρούνται μολυ-σμένα και πρέπει με τα κατάλληλα μέτρα να εξασφαλίσετε, ότι οι επικίνδυνες για την υγεία ουσίες δεν μπορούν να εξα-πλωθούν.

ΠΡΟΕΙΔΟ-ΠΟΙΗΣΗ

Ο απορροφητήρας εμπεριέχει επιβλαβή στην υγεία σκόνη. Αναθέστε την εκτέλεση των εργασιών εκκένωσης και συντήρησης, συμπεριλαμβανομένης και της απόσυρσης των δοχείων συλλογής της σκόνης, μόνο σε εξειδικευμένα άτομα. Ένας αντίστοιχος εξοπλισμός προστασίας είναι απαραίτητος. Μη λειτουργείτε τον απορροφητήρα χωρίς το πλήρες και προσεκτικά τοποθετημένο σύστημα φίλτρου. Διαφορετικά κινδυνεύει η υγεία σας.

- ▶ **Μην καθαρίζετε τον απορροφητήρα με απευθείας κατευθυνόμενη ακτίνα νερού.** Η διείσδυση νερού στο άνω τμήμα του απορροφητήρα αυξάνει τον κίνδυνο ηλεκτροπληξίας.
- ▶ **Μην τροποποιήσετε και μην ανοίξετε την μπαταρία.** Υπάρχει κίνδυνος βραχυκυκλώματος.
- ▶ **Σε περίπτωση βλάβης ή/και αντικανονικής χρήσης της μπαταρίας μπορεί να εξέλθουν αναθυμιάσεις από την μπαταρία.** Η μπαταρία μπορεί να αναφλεγεί ή να εκραγεί. Αφίστε να μπει φρέσκος αέρας και επισκεφτείτε έναν γιατρό σε περίπτωση που έχετε ενοχλήσεις. Οι αναθυμιάσεις μπορεί να ερεθίσουν τις αναπνευστικές οδούς.
- ▶ **Σε περίπτωση λάθους χρήσης ή χαλασμένης μπαταρίας μπορεί να διαρρέυσει εύφλεκτο υγρό από την μπαταρία.** Αποφεύγετε κάθε επαφή μ' αυτό. Σε περίπτωση τυχαίας επαφής ξεπλυθείτε με νερό. Σε περίπτωση που τα υγρά έρθουν σε επαφή με τα μάτια, πρέπει να ζητήσετε επίσης και ιατρική βοήθεια. Τα διαρρέοντα υγρά μπαταρίας μπορεί να οδηγήσουν σε ερεθισμούς του δέρματος ή σε εγκαύματα.
- ▶ **Από αιχμηρά αντικείμενα, όπως π.χ. καρφιά ή κατασβίδια ή από εξωτερική άσκηση δύναμης μπορεί να υποστεί ζημιά η μπαταρία.** Μπορεί να προκληθεί ένα εσωτερικό βραχυκύκλωμα με αποτέλεσμα την ανάφλεξη, την εμφάνιση καπνού, την έκρηξη ή την υπερθέρμανση της μπαταρίας.
- ▶ **Κρατάτε τις μπαταρίες που δε χρησιμοποιείτε μακριά από συνδετήρες χαρτιών, νομίσματα, κλειδιά, καρφιά, βίδες ή άλλα μικρά μεταλλικά αντικείμενα που μπορούν να βραχυκυκλώσουν τις επαφές της μπαταρίας.** Ένα βραχυκύκλωμα των επαφών της μπαταρίας μπορεί να προκαλέσει τραυματισμούς ή φωτιά.
- ▶ **Χρησιμοποιείτε την μπαταρία μόνο σε προϊόντα του κατασκευαστή.** Μόνο έτσι προστατεύεται η μπαταρία από μια επικίνδυνη υπερφόρτιση.
- ▶ **Φορτίζετε τις μπαταρίες μόνο με φορτιστές, που προτείνονται από τον κατασκευαστή.** Όταν ένας φορτιστής, που προορίζεται μόνο για ένα συγκεκριμένο είδος μπαταριών, χρησιμοποιηθεί για τη φόρτιση άλλων μπαταριών μπορεί να προκαλέσει πυρκαγιά.



Προστατεύετε την μπαταρία από υπερβολικές θερμοκρασίες, π. χ. ακόμη και από συνεχή ηλιακή ακτινοβολία, φωτιά, ρύπανση, νερό και υγρασία. Υπάρχει κίνδυνος έκρηξης και βραχυκυκλώματος.



- ▶ **Απενεργοποιήστε τον απορροφητήρα, μόλις εξέρχεται σκόνη και αδειάστε το δοχείο.** Διαφορετικά ο απορροφητήρας μπορεί να υποστεί ζημιά.
- ▶ **Μη χρησιμοποιείτε τον απορροφητήρα ως κάθισμα.** Ο απορροφητήρας μπορεί να υποστεί ζημιά.
- ▶ **Μην εργάζεστε με τον απορροφητήρα, όταν τον μεταφέρετε με τον ιμάντα μεταφοράς.** Κατά την αναρρόφηση θα μπορούσε να μπλεχτείτε στον ιμάντα μεταφοράς και να πέσετε.
- ▶ **Χρησιμοποιείτε τον ιμάντα μεταφοράς αποκλειστικά σε συνδυασμό με τον απορροφητήρα.**
- ▶ **Ο καθαρισμός και η συντήρηση του απορροφητήρα από παιδιά δεν επιτρέπεται να γίνεται χωρίς επίβλεψη.**

Το λεκτικό σήμα **Bluetooth®** όπως επίσης τα εικονογράμματα (λογότυπα) είναι καταχωρημένα εμπορικά σήματα και ιδιοκτησία της **Bluetooth SIG, Inc.** Οποιαδήποτε χρήση αυτών των λεκτικών σημάτων/εικονογραμμάτων από τη **Robert Bosch Power Tools GmbH** πραγματοποιείται με τη σχετική άδεια χρήσης.

Σύμβολα

Τα σύμβολα που ακολουθούν μπορεί να έχουν σημασία για τη χρήση του απορροφητήρα σας. Παρακαλούμε αποτυπώστε στη μνήμη σας τα σύμβολα και τη σημασία τους. Η σωστή ερμηνεία των συμβόλων σας βοηθάει στην καλύτερη και ασφαλέστερη χρήση του απορροφητήρα.

Σύμβολα και η σημασία τους



ΠΡΟΕΙΔΟΠΟΙΗΣΗ! Διαβάστε όλες τις υποδείξεις ασφαλείας και τις οδηγίες. Η μη τήρηση των υποδείξεων ασφαλείας και των οδηγιών μπορεί να προκαλέσει ηλεκτροπληξία, πυρκαγιά και/ή σοβαρούς τραυματισμούς.



Απορροφητήρας της κατηγορίας σκόνης M κατά IEC/EN 60335-2-69 για **ξηρή αναρρόφηση** επιβλαβούς στην υγεία σκόνης με οριακή τιμή έκθεσης $\geq 0,1 \text{ mg/m}^3$



ΠΡΟΕΙΔΟΠΟΙΗΣΗ! Ο απορροφητήρας εμπεριέχει επιβλαβή στην υγεία σκόνη. Αναθέστε την εκτέλεση των εργασιών εκκένωσης και συντήρησης, συμπεριλαμβανομένης και της απόσυρσης των δοχείων συλλογής της σκόνης, μόνο σε εξειδικευμένα άτομα. Ένας αντίστοιχος εξοπλισμός προστασίας είναι απαραίτητος. Μη λειτουργείτε τον απορροφητήρα χωρίς το πλήρες και προσεκτικά τοποθετημένο σύστημα φίλτρου. Διαφορετικά κινδυνεύει η υγεία σας.



Λειτουργία αυτόματης εκκίνησης
Αναρρόφηση της δημιουργούμενης σκόνης από τα ευρισκόμενα σε λειτουργία

Σύμβολα και η σημασία τους

ηλεκτρικά εργαλεία, που είναι συνδεδεμένα μέσω μιας μονάδας πομπού **GCT ...**, ο απορροφητήρας ενεργοποιείται αυτόματα και απενεργοποιείται με καθυστέρηση.

**Απενεργοποίηση****Αναρρόφηση**

Αναρρόφηση της συγκεντρωμένης σκόνης

Περιγραφή προϊόντος και ισχύος

Προσέξτε παρακαλώ τις εικόνες στο μπροστινό μέρος των οδηγιών λειτουργίας.

Χρήση σύμφωνα με τον προορισμό

Ο απορροφητήρας προορίζεται για την ανίχνευση, αναρρόφηση, μεταφορά και διαχωρισμό αποβλήτων ξύλου καθώς και μη εύφλεκτης ξηρής σκόνης, μη εύφλεκτην υγρών και ενός μείγματος νερού-αέρα. Ο απορροφητήρας ελέγχθηκε σύμφωνα με την τεχνολογία καταπολέμησης της σκόνης αντιστοιχεί στην κατηγορία σκόνης M. Είναι κατάλληλος για τις αυξημένες καταπονήσεις σε περίπτωση επαγγελματικής χρήσης, π.χ. στη βιοτεχνία, στη βιομηχανία και στα συνεργεία.

Οι απορροφητήρες της κατηγορίας σκόνης M κατά IEC/EN 60335-2-69 επιτρέπεται να χρησιμοποιούνται μόνο για την απορρόφηση και αναρρόφηση επιβλαβούς στην υγεία σκόνης με οριακή τιμή έκθεσης $\geq 0,1 \text{ mg/m}^3$.

Χρησιμοποιείτε τον απορροφητήρα μόνο όταν είσαστε σε θέση να αξιολογήσετε σωστά και χωρίς περιορισμούς όλες του τις λειτουργίες ή όταν έχετε λάβει σχετικές οδηγίες.

Απεικονιζόμενα στοιχεία

Η απαρίθμηση στα απεικονιζόμενα στοιχεία αναφέρεται στην παράσταση του απορροφητήρα στις σελίδες γραφικών.

- (1) Ένδειξη συναγεμού της ροής του αέρα (διεπαφή χρήση)
- (2) Γραμμή κατάστασης (διεπαφή χρήση)
- (3) Ένδειξη της κατάστασης φόρτισης της μπαταρίας (διεπαφή χρήση)
- (4) Ένδειξη λειτουργίας αυτόματης εκκίνησης (διεπαφή χρήση)
- (5) Πλήκτρο Ζεύξη (διεπαφή χρήση)
- (6) Διεπαφή χρήση
- (7) Στήριγμα για εξαρτήματα
- (8) Ασφάλιση για το στήριγμα των εξαρτημάτων
- (9) Ιμάντας έλξης
- (10) Υποδοχή εύκαμπτου σωλήνα
- (11) Πώμα φραγής για σύνδεση αναρρόφησης
- (12) Δοχείο
- (13) Κλείστρο για το επάνω μέρος του απορροφητήρα
- (14) Διακόπτης On/Off
- (15) Επάνω μέρος του απορροφητήρα

- (16) Λαβή μεταφοράς
 - (17) Κρίκοι στερέωσης
 - (18) Κάλυμμα θήκης μπαταρίας
 - (19) Πλήκτρο απασφάλισης του καλύμματος της θήκης μπαταρίας
 - (20) Εύκαμπτος σωλήνας αναρρόφησης
 - (21) Προσαρμογέας αναρρόφησης
 - (22) Κυρτό ακροφύσιο
 - (23) Προσαρμογέας SDS Clean για τρύπημα^{a)}
 - (24) Βούρτσας
 - (25) Ακροφύσιο αναρρόφησης αρμών, κοντό
 - (26) Ακροφύσιο αναρρόφησης αρμών, μακρύ^{a)}
 - (27) Πέλημα δαπέδου λεπτό^{a)}
 - (28) Πέλημα δαπέδου πλατύ^{a)}
 - (29) Σωλήνας αναρρόφησης^{a)}
 - (30) Υποδοχή μπαταρίας
 - (31) Μπαταρία^{a)}
 - (32) Κύριο φίλτρο
 - (33) Στήριγμα σακούλας
 - (34) Κλωβός πλωτήρα
 - (35) Στήριγμα φίλτρου
 - (36) Πλαστικός σάκος
 - (37) Κομπί
 - (38) Ιμάντας μεταφοράς
 - (39) Μονάδα πομπού **GCT ...**^{a)}
 - (40) Ένδειξη κατάστασης της μονάδας πομπού^{a)}
 - (41) Πλήκτρο Εκκίνηση/Στάση της μονάδας πομπού^{a)}
 - (42) Άνοιγμα τυχαίας εισαγωγής αέρα του προσαρμογέα αναρρόφησης
 - (43) Ασφάλιση για το στήριγμα της σακούλας
 - (44) Πλωτήρας
 - (45) Τροχός κύλισης
 - (46) Υποδοχή τροχού κύλισης
 - (47) Στόμιο εύκαμπτου σωλήνα
 - (48) Μούφα στεγανοποίησης στο άκρο του εύκαμπτου σωλήνα στην πλευρά του απορροφητήρα
 - (49) Δακτύλιος ασφάλισης
 - (50) Μούφα στεγανοποίησης στο άκρο του εύκαμπτου σωλήνα του ηλεκτρικού εργαλείου/ακροφυσίου
 - (51) Ελατήριο για ηλεκτροστατική απαγωγή
- a) Αυτό το εξάρτημα δεν ανήκει στα στάνταρ υλικά παράδοσης.

Τεχνικά στοιχεία

Απορροφητήρας υγρής/στεγνής αναρρόφησης μπαταρίας	GAS 18V-12 MC	
Κωδικός αριθμός		3 601 JK2 0..
Τάση	V	18
Όνομαστική ισχύς	W	400

Απορροφητήρας υγρής/στεγνής αναρρόφησης μπαταρίας		GAS 18V-12 MC	
Όγκος δοχείου (μικτός)	l		12
Καθαρός όγκος (στεγνά)	l		8
Καθαρός όγκος (υγρά)	l		6
Μέγ. υποπίεση ^{A)}			
– Απορροφητήρας ^{B)}	mbar hPa		140 140
– Στρόβιλος	mbar hPa		170 170
Μέγ. παροχή ^{A)}			
– Απορροφητήρας ^{B)}	l/s m ³ /h		23 82,8
– Στρόβιλος	l/s m ³ /h		30 108
Διάρκεια λειτουργίας ανά φόρτιση μπαταρίας	min/Ah		2,5
Κατηγορία σκόνης			M
Βάρος	kg		7,0–8,7 ^{C)}
Βαθμός προστασίας			IPX4
Συνιστώμενη θερμοκρασία περιβάλλοντος κατά τη φόρτιση	°C		0 ... +35
Επιτρεπόμενη θερμοκρασία περιβάλλοντος κατά τη λειτουργία ^{D)} και σε περίπτωση αποθήκευσης	°C		–20 ... +50
Συμβατές μπαταρίες		GBA 18V... ProCORE18V...	
Συνιστώμενες μπαταρίες για πλήρη ισχύ		ProCORE18V... ≥ 8 Ah	
Συνιστώμενοι φορτιστές		GAL 18... GAX 18... GAL 36...	
Μεταφορά δεδομένων			
Bluetooth®		Bluetooth® 4.2 (Low Energy) ^{E)}	
Περιοχή συχνότητας λειτουργίας	MHz		2.402–2.480
Μέγιστη ισχύς εκπομπής	mW		< 1
Απόσταση σήματος	s		8

Απορροφητήρας υγρής/στεγνής αναρρόφησης μπαταρίας		GAS 18V-12 MC	
---	--	---------------	--

Μέγιστη εμβέλεια σήματος^{F)} m 30

A) Μετρημένος στους 20–25 °C με μπαταρία **ProCORE18V 8.0Ah**.

B) Μετρημένη με είκοσμπο σωλήνα αναρρόφησης (**20**) και κυρτό ακροφύσιο (**22**)

C) Ανάλογα με τη χρησιμοποιούμενη μπαταρία

D) Περιορισμένη ισχύς στις θερμοκρασίες <0 °C

E) Οι φορητές θερματικές συσκευές πρέπει να είναι συμβατές με τις συσκευές Low-Energy Bluetooth® (έκδοση 4.2) και να υποστηρίζουν το Generic Access Profile (GAP).

F) Η εμβέλεια ανάλογα με τις εξωτερικές συνθήκες μπορεί να ποικίλει σημαντικά, συμπεριλαμβανομένης της χρησιμοποιούμενης συσκευής λήψης. Εντός κλειστών χώρων και λόγω μεταλλικών εμποδίων (π.χ. τοίχοι, ράφια, κασέτινες κλπ.) μπορεί η εμβέλεια Bluetooth® να είναι σημαντικά μικρότερη.

Οι τιμές μπορεί να διαφέρουν ανάλογα με το προϊόν και υπόκεινται σε συνθήκες εφαρμογής καθώς και περιβάλλοντος. Περισσότερες πληροφορίες κάτω από www.bosch-professional.com/wac.

Πληροφορίες για θόρυβο και δονήσεις

Τιμές εκπομπής θορύβου υπολογισμένες κατά **EN 60335-2-69**.

Η Α-σταθμισμένη στάθμη ηχητικής πίεσης του απορροφητήρα ανέρχεται τυπικά στα **79 dB(A)**. Ανασφάλεια $K = 2$ dB. Η στάθμη θορύβου κατά την εργασία μπορεί να ξεπεράσει τις αναφερόμενες τιμές. **Φοράτε προστασία ακοής!**

Συνολικές τιμές ταλαντώσεων a_{hv} (διανυσματικό άθροισμα τριών κατευθύνσεων) και ανασφάλεια K υπολογισμένες κατά **EN 60335-2-69**:

$a_{hv} < 2,5$ m/s², $K = 1,5$ m/s².

Μπαταρία

Η εταιρεία **Bosch** πουλά απορροφητήρες μπαταρίας επίσης και χωρίς μπαταρία. Εάν στα υλικά παράδοσης του απορροφητήρα σας περιλαμβάνεται μια μπαταρία, μπορείτε να το βρείτε στη συσκευασία.

Φόρτιση μπαταρίας

► **Χρησιμοποιείτε μόνο τους φορτιστές που αναφέρονται στα Τεχνικά στοιχεία.** Μόνο αυτοί οι φορτιστές είναι εναρμονισμένοι με την μπαταρία ιόντων λιθίου που χρησιμοποιείται στον απορροφητήρα σας.

Υπόδειξη: Οι μπαταρίες ιόντων λιθίου λόγω διεθνών κανονισμών μεταφοράς παραδίδονται μερικώς φορτισμένες. Για την εξασφάλιση της πλήρους ισχύος της μπαταρίας, φορτίστε την μπαταρία πλήρως πριν την πρώτη χρήση.

Τοποθέτηση και αφαίρεση της μπαταρίας (βλέπε εικόνα A)

► **Μην εξασκείτε κατά την τοποθέτηση της μπαταρίας καμία βία.** Η μπαταρία είναι κατασκευασμένη έτσι, ώστε να μπορεί να τοποθετηθεί στον απορροφητήρα μόνο στη σωστή θέση.

► Διατηρείτε τη θήκη της μπαταρίας και την υποδοχή της μπαταρίας πάντοτε καθαρή και στεγνή, για να μπορείτε να εργάζεστε καλά και με ασφάλεια.

- Πατήστε το πλήκτρο απασφάλισης **(19)** για να ανοίξετε το κάλυμμα της θήκης της μπαταρίας **(18)**.
- Σπρώξτε την μπαταρία **(31)** μέσα στην υποδοχή της μπαταρίας **(30)** μέχρι να ασφαλίσει με τον χαρακτηριστικό ήχο.
- Για την αφαίρεση της μπαταρίας **(31)** πατήστε το πλήκτρο απασφάλισης στην μπαταρία και τραβήξτε την έξω από την υποδοχή της μπαταρίας **(30)**.
- Κλείστε το κάλυμμα της θήκης της μπαταρίας **(18)**.

Υπόδειξη: Λόγω του συστήματος καθαρισμού του φίλτρου το κλείσιμο του καλύμματος της θήκης της μπαταρίας είναι συνδεδεμένο με μια αυξημένη απαίτηση δύναμης.

Ένδειξη της κατάστασης φόρτισης της μπαταρίας



Με τοποθετημένη την μπαταρία μπορείτε να αναγνωρίσετε την κατάσταση φόρτισης της μπαταρίας στη διεπαφή χρήστη **(6)**, σε περίπτωση απομακρυσμένης μπαταρίας στην ίδια την μπαταρία.

Ένδειξη της κατάστασης φόρτισης της μπαταρίας στον απορροφητήρα

Μετά την ενεργοποίηση του απορροφητήρα τα 5 πράσινα LED της ένδειξης της κατάστασης φόρτισης της μπαταρίας **(3)** στη διεπαφή χρήστη ξεχωριστά σε ανιούσα και κατιούσα σειρά. Στη συνέχεια τα LED δείχνουν την κατάσταση φόρτισης της μπαταρίας **(31)**.

Ένδειξη της κατάστασης φόρτισης της μπαταρίας στην μπαταρία

Όταν αφαιρεθεί η μπαταρία από τον απορροφητήρα, η κατάσταση φόρτισης μπορεί να εμφανιστεί με τα πράσινα LED της ένδειξης της κατάστασης φόρτισης στην μπαταρία.

Πατήστε το πλήκτρο για την ένδειξη της κατάστασης φόρτισης  ή , για να εμφανίσετε την κατάσταση φόρτισης.

Όταν μετά το πάτημα του πλήκτρου για την ένδειξη της κατάστασης φόρτισης δεν ανάβει κανένα LED, η μπαταρία είναι ελαττωματική και πρέπει να αντικατασταθεί.

Υπόδειξη: Κάθε τύπος μπαταρίας δε διαθέτει μια ένδειξη της κατάστασης φόρτισης.

Τύπος μπαταρίας GBA 18V...



Φωτοдиодοι (LED)	Χωρητικότητα
Συνεχώς αναμμένο φως 3× πράσινο	60–100 %
Συνεχώς αναμμένο φως 2× πράσινο	30–60 %
Συνεχώς αναμμένο φως 1× πράσινο	5–30 %
Αναβοσβήνον φως 1× πράσινο	0–5 %

Τύπος μπαταρίας ProCORE18V...



Φωτοдиодοι (LED)	Χωρητικότητα
Συνεχώς αναμμένο φως 5× πράσινο	80–100 %

Φωτοдиодοι (LED)	Χωρητικότητα
Συνεχώς αναμμένο φως 4× πράσινο	60–80 %
Συνεχώς αναμμένο φως 3× πράσινο	40–60 %
Συνεχώς αναμμένο φως 2× πράσινο	20–40 %
Συνεχώς αναμμένο φως 1× πράσινο	5–20 %
Αναβοσβήνον φως 1× πράσινο	0–5 %

Υποδείξεις για τον άριστο χειρισμό της μπαταρίας

Προστατεύετε την μπαταρία από υγρασία και νερό.

Αποθηκεύετε την μπαταρία μόνο σε μια περιοχή θερμοκρασίας από –20 °C έως 50 °C. Μην αφήνετε για παράδειγμα την μπαταρία το καλοκαίρι μέσα στο αυτοκίνητο.

Καθαρίζετε κάπου-κάπου τις σχισμές αερισμού της μπαταρίας με ένα μαλακό, καθαρό και στεγνό πινέλο.

Ένας σημαντικά μειωμένος χρόνος λειτουργίας μετά τη φόρτιση σημαίνει ότι η μπαταρία εξαντλήθηκε και πρέπει να αντικατασταθεί.

Προσέξτε στις υποδείξεις απόσυρσης.

Συναρμολόγηση

- ▶ **Απομακρύνετε την μπαταρία, προτού συντηρήσετε ή καθαρίσετε τον απορροφητήρα, προτού κάνετε ρυθμίσεις στη συσκευή, αλλάξετε εξαρτήματα ή φυλάξετε τον απορροφητήρα.** Αυτά τα προληπτικά μέτρα ασφαλείας μειώνουν τον κίνδυνο από τυχόν αθέλητη εκκίνηση του απορροφητήρα.

Τοποθέτηση του κύριου φίλτρου (βλέπε εικόνα B)

Το κύριο φίλτρο **(32)** είναι ένα πτυχωτό φίλτρο HEPA με μια ιδιαίτερα υψηλή ικανότητα φιλτραρίσματος για τον καθαρισμό του αέρα εξαγωγής.

- Ανοίξτε τα κλείστρα **(13)** και αφαιρέστε το επάνω μέρος του απορροφητήρα **(15)**.

Υπόδειξη: Κατά την αφαίρεση και εναπόθεση του επάνω μέρους του απορροφητήρα **(15)** προσέξτε, να μη λυγίσουν ή να μη σπάσουν οι ράβδοι του στηρίγματος της σακούλας **(33)**.

- Περάστε το κύριο φίλτρο **(32)** πάνω από τον κλωβό του πλωτήρα **(34)** και γυρίστε το μέχρι τέρμα στη φορά περιστροφής  στο στήριγμα του φίλτρου **(35)**.

- Τοποθετήστε το επάνω μέρος του απορροφητήρα **(15)** και κλείστε τα κλείστρα **(13)**.

Υπόδειξη: Προσέξτε, ώστε το φίλτρο να είναι πάντοτε σωστά συναρμολογημένο. Αυτό ισχύει ιδιαίτερα τότε, όταν αναρροφάτε βλαβερή σκόνη.

Τοποθέτηση/αφαίρεση του πλαστικού σάκου (ξηρή αναρρόφηση) (βλέπε εικόνα C)

Υπόδειξη: Κατά την αφαίρεση και εναπόθεση του επάνω μέρους του απορροφητήρα **(15)** προσέξτε, να μη λυγίσουν ή να μη σπάσουν οι ράβδοι του στηρίγματος της σακούλας **(33)**.

Ανοίξτε τα δύο κλείστρα **(13)** και αφαιρέστε το επάνω μέρος του απορροφητήρα **(15)**.

Για ξηρή αναρρόφηση τοποθετήστε έναν πλαστικό σάκο (36) στο δοχείο (12).

Τοποθετήστε τον πλαστικό σάκο (36) με το άνοιγμα πλήρωσης προς τα επάνω μέσα στο δοχείο (12) ①.

Βεβαιωθείτε, ότι ο πλαστικός σάκος (36) εντελώς στα εσωτερικά τοιχώματα του δοχείου (12) ②.

Αναδιπλώστε το υπόλοιπο του πλαστικού σάκου (36) πάνω από το περιθώριο του δοχείου (12).

Τοποθετήστε το επάνω μέρος του απορροφητήρα (15) ξανά πάνω ③ και κλείστε τον απορροφητήρα με τα κλειστρά (13).

► **Προσέξτε, να είναι ο απορροφητήρας πάντοτε καλά κλεισμένος.**

Υπόδειξη: Προσέξτε κατά την εναπόθεση του επάνω μέρους του απορροφητήρα (15), να μην τρυπήσετε με τις ράβδους του στηρίγματος της σακούλας (33) τον πλαστικό σάκο (36).

Κλείστε τον πλαστικό σάκος, πριν τον αφαιρέσετε. Τραβήξτε γι' αυτό τη λευκή κορδέλα από τον πλαστικό σάκο, κρατήστε τον σάκο μαζί στο επάνω μέρος και χρησιμοποιήστε την κορδέλα για να δέσετε έναν κόμπο στον σάκο.

Συναρμολόγηση του στηρίγματος για τα εξαρτήματα αναρρόφησης

Τοποθετήστε το στήριγμα για το εξαρτήματα αναρρόφησης (7) στην προβλεπόμενη γι' αυτό υποδοχή.

Ασφαλίστε το στήριγμα για το εξαρτήματα αναρρόφησης (7), περιστρέφοντας την ασφάλιση για το στήριγμα των εξαρτημάτων (8) προς τη φορά των δεικτών του ρολογιού.

Συναρμολόγηση/στερέωση του εύκαμπτου σωλήνα αναρρόφησης

Συναρμολόγηση του εύκαμπτου σωλήνα αναρρόφησης (βλέπε εικόνα D)

Τραβήξτε το πώμα φραγής (11) από την υποδοχή του εύκαμπτου σωλήνα (10).

Τοποθετήστε τον εύκαμπο σωλήνα αναρρόφησης (20) στην υποδοχή του εύκαμπτου σωλήνα (10) και γυρίστε τον προς τη φορά των δεικτών του ρολογιού μέχρι τέρμα.

► **Κλείνετε τη σύνδεση αναρρόφησης πάντοτε με το πώμα φραγής, όταν αφαιρείτε τον εύκαμπο σωλήνα αναρρόφησης.** Έτσι αποτρέπεται τη διαφυγή της σκόνης.

Στερέωση του εύκαμπτου σωλήνα αναρρόφησης του απορροφητήρα (βλέπε εικόνα E)

Τυλίξτε τον συναρμολογημένο εύκαμπο σωλήνα αναρρόφησης (20) γύρω από τον απορροφητήρα. Τραβήξτε τον ιμάντα έλξης (9) προς τα κάτω και αγκιστρώστε τον σε ένα από τα 3 προσβάσιμα από τα συνολικά 15 αυλάκια.

Συναρμολόγηση των εξαρτημάτων αναρρόφησης

Ο εύκαμπτος σωλήνας αναρρόφησης (20) είναι εξοπλισμένος με ένα σύστημα κλιπ, με το οποίο μπορεί να συνδεθούν τα εξαρτήματα αναρρόφησης (προσαρμογέας αναρρόφησης (21), κυρτό ακροφύσιο (22)).

Συναρμολόγηση του προσαρμογέα αναρρόφησης ή του κυρτού ακροφυσίου (βλέπε εικόνα F)

Περάστε τον προσαρμογέα αναρρόφησης (21) ή το κυρτό ακροφύσιο (22) πάνω στον εύκαμπο σωλήνα αναρρόφησης (20), μέχρι τα δύο κουμπιά (37) του εύκαμπτου σωλήνα αναρρόφησης να ασφαλισουν με τον χαρακτηριστικό ήχο.

Για την αποσυναρμολόγηση πατήστε τα κουμπιά (37) προς τα μέσα και τραβήξτε τα εξαρτήματα μεταξύ τους.

Συναρμολόγηση των ακροφυσίων και των σωλήνων

Συνδέστε, όταν χρειάζεται, τους σωλήνες αναρρόφησης (29) καλά μεταξύ τους και στη συνέχεια περάστε τους σταθερά πάνω στο κυρτό ακροφύσιο (22).

Τοποθετήστε το πέλμα दाπέδου (27)/(28), ένα ακροφύσιο αναρρόφησης αρμών (25)/(26) ή τη βούρτσα (24) σταθερά πάνω στον σωλήνα αναρρόφησης (29) ή στο κυρτό ακροφύσιο (22).

Ιμάντας μεταφοράς

Στερέωση του ιμάντα μεταφοράς (βλέπε εικόνα G)

► **Ο ιμάντας μεταφοράς είναι κατάλληλος μόνο για τη μεταφορά και τη σταθεροποίηση του απορροφητήρα!**

Περάστε τους αυτόματους κρίκους του ιμάντα μεταφοράς (38) στους κρίκους στερέωσης (17) του απορροφητήρα.

Ανάρτηση του απορροφητήρα σκόνης με τον ιμάντα μεταφοράς (βλέπε εικόνα H)

Αναρτήστε τον απορροφητήρα μόνο σε αντικείμενα, που μπορούν να αντέξουν με ασφάλεια το βάρος του απορροφητήρα.

Τοποθετήστε τον συναρμολογημένο στον απορροφητήρα ιμάντα μεταφοράς (38) πάνω από ένα οριζόντιο αντικείμενο (π.χ. μια ράβδο) ή περάστε το πάνω άκρο της θηλιάς μέσα από έναν γάντζο ή κρίκο. Περάστε τον μεσαίο αυτόματο γάντζο του ιμάντα μεταφοράς στον μεσαίο κρίκο στερέωσης (17) της λαβής μεταφοράς (16).

Χρήση του ιμάντα μεταφοράς ως ιμάντα ώμου (βλέπε εικόνα I)

Μπορείτε να χρησιμοποιήσετε τον ιμάντα μεταφοράς ως ιμάντα ώμου.

Περάστε τον συναρμολογημένο στον απορροφητήρα ιμάντα μεταφοράς πάνω από τον ώμο. Προσέξτε εδώ την εμφανιζόμενη στην εικόνα I σωστά θέση μεταφοράς.

Λειτουργία

► **Απομακρύνετε την μπαταρία, προτού συντηρήσετε ή καθαρίσετε τον απορροφητήρα, προτού κάνετε ρυθμίσεις στη συσκευή, αλλάξετε εξαρτήματα ή φυλάξετε τον απορροφητήρα.** Αυτά τα προληπτικά μέτρα ασφαλείας μειώνουν τον κίνδυνο από τυχόν αθέλητη εκκίνηση του απορροφητήρα.

Κατά τη λειτουργία του απορροφητήρα προσέξτε, ώστε τα ρολά σταθεροποίησης που υπάρχουν στον απορροφητήρα να είναι μπλοκαρισμένα, για την προστασία του απορροφητήρα από

ακούσια κύλιση. Δοκιμάστε τη λειτουργικότητα των ρολών πριν τη λειτουργία με το εκάστοτε δάπεδο.

Θέση σε λειτουργία

- ▶ **Ενημερώνεστε σχετικά με τις ισχύουσες διατάξεις/τους ισχύοντες νόμους της χώρας σας σχετικά με τον χειρισμό των ανθυγεινών σκονών.**

Ο απορροφητήρας επιτρέπεται να χρησιμοποιηθεί για την αναρρόφηση των εξής υλικών:

- Σκόνες με μια οριακή τιμή έκθεσης $\geq 0,1 \text{ mg/m}^3$

Κατά κανόνα, ο απορροφητήρας δεν επιτρέπεται να χρησιμοποιηθεί σε χώρους εκτεθειμένους σε κίνδυνο έκρηξης.

- ▶ **Προσέξτε για ασφαλές περιβάλλον εργασίας.**
- ▶ **Προσέχετε, λόγω του κινδύνου σκοντάματος, για μια καθαρή και τακτοποιημένη περιοχή εργασίας.**
- ▶ **Πριν την αναρρόφηση βεβαιωθείτε, ότι το κάλυμμα της θήκης της μπαταρίας είναι κλεισμένο καλά.**

Υπόδειξη: Για την εξασφάλιση της συμμόρφωσης με την κατηγορία σκόνης M και τη μέγιστη διάρκεια ζωής συνιστώνται μπαταρίες ProCORE με μια χωρητικότητα 8 Ah ή 12 Ah.

Για να εξασφαλίσετε μια ιδανική απορροφητική ικανότητα, πρέπει πάντοτε να ξετυλίγετε εντελώς τον εύκαμπο σωλήνα αναρρόφησης (20).

- ▶ **Προσέξτε, να είναι ο απορροφητήρας πάντοτε καλά κλεισμένος.**
- ▶ **Χρησιμοποιείτε μόνο ένα άψογο φίλτρο (χωρίς ρωγμές, χωρίς τρύπες κλπ.). Αλλάξτε αμέσως ένα χαλασμένο φίλτρο.**

Ενεργοποίηση/απενεργοποίηση

Για την **ενεργοποίηση** του απορροφητήρα γυρίστε τον διακόπτη On/Off (14) στη θέση 1.

Για την **ενεργοποίηση της λειτουργίας αυτόματης εκκίνησης** γυρίστε τον διακόπτη On/Off (14) στη θέση . Η ένδειξη της λειτουργίας αυτόματης εκκίνησης (4) ανάβει. Ο απορροφητήρας μπορεί να ξεκινήσει αυτόματα, όταν είναι συνδεδεμένος μέσω μιας μονάδας πομπού **GCT ...** με ένα ηλεκτρικό εργαλείο.



Για την **απενεργοποίηση** του απορροφητήρα γυρίστε τον διακόπτη On/Off (14) στη θέση 0.



Διεπαφή χρήστη

Η διεπαφή χρήστη (6) χρησιμεύει:

- για την ένδειξη της κατάστασης του απορροφητήρα
- για την αποκατάσταση της σύνδεσης με μια μονάδα πομπού **GCT ... (39)**
- για την αποκατάσταση της σύνδεσης με μια κινητή θερματική συσκευή

Ένδειξη της κατάστασης

Γραμμή κατάστασης	Ένδειξη της λειτουργίας αυτόματης εκκίνησης ^{A)}	Ένδειξη συναγερμού της ροής του αέρα	Σημασία
Πράσινη			Ο απορροφητήρας είναι ενεργοποιημένος και σε ετοιμότητα λειτουργίας.
Πράσινη	Πράσινη	–	Ο απορροφητήρας είναι σε ετοιμότητα λειτουργίας και συνδεδεμένος με μια μονάδα πομπού.
Κίτρινη	–	–	Μπαταρία σχεδόν άδεια
Κίτρινη	Κίτρινη	–	Δε βρέθηκε καμία μονάδα πομπού
Κίτρινη	–	Κίτρινη αναβοσβήνοντας	Συναγερμός της ροής του αέρα
Κόκκινη	–	–	Άδεια μπαταρία, προστασία από αθλήτη επανεκκίνηση ενεργοποιημένη ή συναγερμός θερμοκρασίας για απορροφητήρα ή μπαταρία
Αναβοσβήνοντας αργά μπλε	Αναβοσβήνοντας αργά μπλε	–	Η σύνδεση με τη μονάδα πομπού αποκαθίσταται ξανά αυτόματα, αφού πρώτα ενεργοποιηθεί η λειτουργία αυτόματης εκκίνησης.
Αναβοσβήνοντας γρήγορα μπλε	Αναβοσβήνοντας 1 φορά μπλε	–	Η σύνδεση στη μονάδα πομπού αναζητείται και αποκαθίσταται εκ νέου.
Μπλε φωτεινή (2 s)	Μπλε φωτεινή (2 s)	–	Η σύνδεση με τη μονάδα πομπού αποκαταστάθηκε επιτυχώς
Αναβοσβήνοντας αργά μπλε	–	–	Η σύνδεση με την κινητή θερματική συσκευή αποκαθίσταται ξανά αυτόματα ή πραγματοποιείται μεταφορά δεδομένων από την κινητή θερματική συσκευή.

Γραμμή κατάστασης	Ένδειξη της λειτουργίας αυτόματης εκκίνησης ^{A)}	Ένδειξη συναγερμού της ροής του αέρα	Σημασία
Αναβοσβήνοντας γρήγορα μπλε			Η σύνδεση στην κινητή τερματική συσκευή αναζητείται και αποκαθίσταται εκ νέου.
Μπλε φωτεινή (3 s)			Η σύνδεση στην κινητή τερματική συσκευή αποκαταστάθηκε επιτυχώς
Αναβοσβήνοντας 4 φορές μπλε (διάστημα 1,5 s)			Η επαναφορά (Reset) ξεκινά.

A) Η ένδειξη της λειτουργίας αυτόματης εκκίνησης (4) ανάβει μόνο, όταν ο διακόπτης On/Off (14) βρίσκεται στη θέση .

Αποκατάσταση της σύνδεσης με τη μονάδα πομπού (εξάρτημα) (βλέπε εικόνα J)

Για να μπορείτε να χρησιμοποιήσετε τη λειτουργία αυτόματης εκκίνησης, πρέπει ο απορροφητήρας να είναι συνδεδεμένος μέσω Bluetooth® με μια μονάδα πομπού GCT ... (39).

Ο απορροφητήρας και η μονάδα πομπού πρέπει να βρίσκονται γι' αυτό σε κοντινό περιβάλλον.

Όταν ο διακόπτης On/Off (14) του απορροφητήρα γυρίσει στη θέση , ξεκινά ο απορροφητήρας αυτόματα την αναζήτηση για μια μονάδα πομπού GCT Η γραμμή κατάστασης (2) και η ένδειξη της λειτουργίας αυτόματης εκκίνησης (4) αναβοσβήνουν σε αργό ρυθμό μπλε.

Επανασύνδεση σε μια γνωστή μονάδα πομπού:

Εάν ο απορροφητήρας ήταν ήδη συνδεδεμένος με μια μονάδα πομπού GCT ... και είναι αυτή η μονάδα πομπού σε ετοιμότητα λειτουργίας και εντός της εμβέλειας, τότε αποκαθίσταται ξανά αυτόματα η σύνδεση με αυτή τη μονάδα πομπού.

Νέα αποκατάσταση μιας σύνδεσης (σύνδεση για πρώτη φορά ή σύνδεση σε μια άλλη μονάδα πομπού):

- Πατήστε το πλήκτρο Ζεύξη (5) στον απορροφητήρα τόσο, μέχρι η γραμμή κατάστασης (2) να αναβοσβήνει σε γρήγορο ρυθμό μπλε.
- Πατήστε **έγκαιρα** το πλήκτρο Εκκίνηση/Στάση (41) στη μονάδα πομπού (39) τόσο, μέχρι η ένδειξη κατάστασης (40) να αναβοσβήνει στη μονάδα πομπού 2 φορές μπλε.

Αποκατάσταση σύνδεσης επιτυχής:

- Η γραμμή κατάστασης (2) και η ένδειξη της λειτουργίας αυτόματης εκκίνησης (4) στον απορροφητήρα ανάβουν πράσινες.
- Η ένδειξη κατάστασης (40) στη μονάδα πομπού αναβοσβήνει 1 φορά πράσινη.

Αποκατάσταση σύνδεσης μη δυνατή (μετά από περισσότερα λεπτά):

- Η γραμμή κατάστασης (2) και η ένδειξη της λειτουργίας αυτόματης εκκίνησης (4) στον απορροφητήρα ανάβουν κίτρινες.
- Η ένδειξη κατάστασης (40) στη μονάδα πομπού ανάβει κόκκινη.

Κατά την απενεργοποίηση του απορροφητήρα αποθηκεύεται η σύνδεση με τη μονάδα πομπού GCT Μετά την εκ νέου

ενεργοποίησης προσπαθεί ο απορροφητήρας, να αποκαταστήσει ξανά αυτόματα τη σύνδεση με την ίδια μονάδα πομπού.

Λειτουργίες συνδεσιμότητας

Στο πλαίσιο των λειτουργιών συνδεσιμότητας, τα δεδομένα μπορούν να μεταδοθούν μέσω Bluetooth® μεταξύ απορροφητήρα και ορισμένων κινητών τελιών συσκευών.

Προϋποθέσεις συστήματος

Κινητή τερματική συσκευή Android 6.0 (και νεότερο)
(tablet, smartphone) iOS 11 (και νεότερο)

Για να μπορείτε να χρησιμοποιήσετε τις λειτουργίες συνδεσιμότητας, πρέπει πρώτα να εγκαταστήσετε την – ανάλογα με την τερματική συσκευή συγκεκριμένη – εφαρμογή (app).

Κατεβάστε την εφαρμογή (app) μέσω ενός αντίστοιχου App-Store (Apple App Store, Google Play Store).

Υπόδειξη: Προϋπόθεση είναι ένας λογαριασμός χρήστη στο αντίστοιχο App-Store.

Όνομα εφαρμογής (app)	iOS/Android
Bosch Toolbox	

Επιλέξτε στη συνέχεια στην εφαρμογή (app) το υπομενού **MyTools** ή **Connectivity**. Η οθόνη της κινητής τερματικής συσκευής σας δείχνει όλα τα περαιτέρω βήματα για τη σύνδεση του απορροφητήρα με την τερματική συσκευή.

Η αποκατάσταση της σύνδεσης ανάμεσα στον απορροφητήρα και στην τερματική συσκευή ξεκινά μέσω της εφαρμογής (app). Όταν αναβοσβήνει η γραμμή κατάστασης (2) στον απορροφητήρα σε γρήγορο ρυθμό μπλε, τότε επιβεβαιώστε την αποκατάσταση της σύνδεσης, πατώντας το πλήκτρο Ζεύξη (5). Μετά την επιτυχή αποκατάσταση της σύνδεσης ανάβει η γραμμή κατάστασης (2) για 3 s μπλε.

Αφού πρώτα αποκατασταθεί μια σύνδεση με την κινητή τελική συσκευή και έχει λάβει χώρα η και η εξουσιοδότηση, είναι διαθέσιμες οι ακόλουθες λειτουργίες:

- Καταχώρηση και εξατομίκευση
- Έλεγχος κατάστασης, έκδοση μηνυμάτων προειδοποίησης
- Γενικές πληροφορίες και ρυθμίσεις
- Διαχείριση

- Ρύθμιση του χρόνου συνέχισης της λειτουργίας για τη λειτουργία της αυτόματης εκκίνησης
- Ενημέρωση του λογισμικού Connectivity (συνδεσιμότητα) στον απορροφητήρα

Επαναφορά στις ρυθμίσεις του εργοστασίου (Reset)

Εάν είναι απαραίτητο, μπορείτε να επαναφέρετε τις αποθηκευμένες ρυθμίσεις (χρόνος συνέχισης της λειτουργίας, συνδέσεις με τη μονάδα πομπού και την κινητή τελική συσκευή) καθώς και τα μηνύματα σφάλματος. Πατήστε γι' αυτό το πλήκτρο Ζεύξη **(5)** τόσο, μέχρι η γραμμή κατάστασης **(2)** να αναβοσβήσει 4 φορές σε διάστημα 1,5 s μπλε.

Η επαναφορά (Reset) μπορεί επίσης να ξεκινήσει μέσω της εφαρμογής (app) **Bosch Toolbox**.

Ξηρή αναρρόφηση

► Ο απορροφητήρας δεν επιτρέπεται να χρησιμοποιηθεί χωρίς φίλτρο.

Για την ξηρή αναρρόφηση του κύριου φίλτρο **(32)** πρέπει να είναι στεγνό και να τοποθετηθεί ένας πλαστικός σάκος **(36)** (βλέπε «Τοποθέτηση/αφαίρεση του πλαστικού σάκου (ξηρή αναρρόφηση)» (βλέπε εικόνα **C**), Σελίδα 133).

Αναρρόφηση της δημιουργούμενης σκόνης από τα ευρισκόμενα σε λειτουργία ηλεκτρικά εργαλεία (βλέπε εικόνα **K**)

► Όταν ο εξερχόμενος αέρας επιστρέφει στον χώρο, πρέπει να επικρατεί επαρκής ρυθμός ανανέωσης αέρα. Τηρείτε τις σχετικές εθνικές διατάξεις.

Συνδέστε το στόμιο αναρρόφησης του ηλεκτρικού εργαλείου και τον εύκαμπο σωλήνα αναρρόφησης **(20)** είτε απευθείας ή μέσω του προσαρμογέα αναρρόφησης **(21)** (βλέπε «Συναρμογή του προσαρμογέα αναρρόφησης ή του κυρτού ακροφύσιου» (βλέπε εικόνα **F**), Σελίδα 134).

Υπόδειξη για τη χρήση του προσαρμογέα αναρρόφησης:

Κατά την εργασία με ηλεκτρικά εργαλεία, των οποίων η παροχή αέρα στον εύκαμπο σωλήνα αναρρόφησης είναι μικρή (π.χ. σέγες, λειαντήρες κλπ.), πρέπει να ανοίξει το άνοιγμα τυχαίας εισαγωγής αέρα **(42)** του προσαρμογέα αναρρόφησης **(21)**. Έτσι βελτιώνεται η συνολική ισχύς του απορροφητήρα και του ηλεκτρικού εργαλείου. Γυρίστε γι' αυτό τον δακτύλιο πάνω από το άνοιγμα τυχαίας εισαγωγής αέρα **(42)**, ώσπου να δημιουργηθεί το μέγιστο άνοιγμα.

Για την αναρρόφηση της σκόνης κατά το τρίπημα μπορείτε να χρησιμοποιήσετε τον προσαρμογέα SDS Clean **(23)** χρησιμοποιείτε. Προσέξτε γι' αυτό αυτές τις οδηγίες λειτουργίας.

Με τη λειτουργία αυτόματης εκκίνησης μπορείτε να ενεργοποιήσετε και να απενεργοποιήσετε τον απορροφητήρα με τη βοήθεια της μονάδας πομπού **(39)** αυτόματα μαζί με το ηλεκτρικό εργαλείο:

- Γυρίστε τον διακόπτη On/Off **(14)** στη θέση . Το άναμμα της ένδειξης της λειτουργίας αυτόματης εκκίνησης **(4)** σηματοδοτεί την ενεργοποιημένη λειτουργία.
- Συνδέστε τον απορροφητήρα με τη μονάδα πομπού (βλέπε «Αποκατάσταση της σύνδεσης με τη μονάδα πομπού (εξάρτημα)» (βλέπε εικόνα **J**), Σελίδα 136). Για τη συναρμο-

λόγηση της μονάδας πομπού **(39)** στο ηλεκτρικό εργαλείο προσέξτε τις οδηγίες λειτουργίας της μονάδας πομπού.

- Για την **ενεργοποίηση** του απορροφητήρα ενεργοποιήστε το συνδεδεμένο ηλεκτρικό εργαλείο. Ο απορροφητήρας ξεκινά αυτόματα.

► Βεβαιωθείτε μετά την ενεργοποίηση του ηλεκτρικού εργαλείου, ότι το απορροφητήρας ξεκίνησε.

- Για την **απενεργοποίηση** του απορροφητήρα απενεργοποιήστε το ηλεκτρικό εργαλείο. Η αναρρόφηση τερματίζεται μετά τον ρυθμισμένο χρόνο συνέχισης της λειτουργίας. Στον χρόνο συνέχισης της λειτουργίας αναγράφεται η υπόλοιπη σκόνη από τον εύκαμπο σωλήνα αναρρόφησης. Το χρόνο συνέχισης της λειτουργίας μπορείτε να τον καθορίσετε μέσω της εφαρμογής (app) **Bosch Toolbox**.

Συναγερμός της ροής του αέρα

Ο συναγερμός της ροής του αέρα ενεργοποιείται αυτόματα, μόλις η ροή του αέρα πέσει κάτω από την καθορισμένη από το πρότυπο ελάχιστη τιμή. Σε περίπτωση ενός συναγερμού της ροής του αέρα αναβοσβήνει η ένδειξη της ροής του αέρα **(1)** κίτρινη και η γραμμή κατάστασης **(2)** ανάβει κίτρινη.

Απενεργοποιήστε τον απορροφητήρα και αποκαταστήστε την απτία του συναγερμού.

Μετά από κάθε βήμα για την ενεργοποίηση του απορροφητήρα ελέγχετε, εάν εξακολουθεί να υπάρχει ο συναγερμός της ροής του αέρα. Εάν αυτό συμβαίνει, απενεργοποιήστε τον απορροφητήρα και λάβετε τα ακόλουθα μέτρα. Ενεργήστε ως εξής:

- Ελέγξτε την επαρκή ροή του αέρα μέσα από το συνδεδεμένο ηλεκτρικό εργαλείο. Ανοίξτε το άνοιγμα τυχαίας εισαγωγής αέρα **(42)** του προσαρμογέα αναρρόφησης **(21)** ή το άνοιγμα τυχαίας εισαγωγής αέρα του ηλεκτρικού εργαλείου εντελώς.
- Ελέγξτε την κατάσταση φόρτισης της μπαταρίας σας. Εάν η μπαταρία είναι ασθενής, φορτίστε ή αντικαταστήστε την μπαταρία.
- Ελέγξτε τον πλαστικό σάκο **(36)**. Εάν είναι γεμάτος, αλλάξτε τον.
- Αποσυνδέστε τον εύκαμπο σωλήνα αναρρόφησης **(20)** από τον απορροφητήρα. Εάν έτσι τερματιστεί ο συναγερμός της ροής του αέρα, ελέγξτε τον εύκαμπο σωλήνα αναρρόφησης **(20)** για τυχόν τσακίσματα και αφαιρέστε τα υπολείμματα αναρρόφησης από τον εύκαμπο σωλήνα ή στα εγκατεστημένα ακροφύσια.
- Ενεργοποιήστε τον χειροκίνητο καθαρισμό του φίλτρου (βλέπε «Χειροκίνητος καθαρισμός του φίλτρου», Σελίδα 138).
- Καθαρίστε το κύριο φίλτρο **(32)** (βλέπε «Καθαρισμός/αλλαγή φίλτρου», Σελίδα 139).
- Αλλάξτε το κύριο φίλτρο **(32)**.

Εάν όλα τα μέτρα δεν οδήγησαν σε επιτυχία, τότε αποσταθείτε σε ένα εξουσιοδοτημένο κέντρο εξυπηρέτησης πελατών της **Bosch**.

Χειροκίνητος καθαρισμός του φίλτρου

► Εκτελέστε τον καθαρισμό του φίλτρου μόνο με απενεργοποιημένο απορροφητήρα και ακινητοποιημένο στρόβιλο.

Το αργότερο, όταν η απορροφητική ικανότητα δεν επαρκεί πλέον, πρέπει να ενεργοποιηθεί ο καθαρισμός του φίλτρου. Η συχνότητα του καθαρισμού του φίλτρου εξαρτάται από το είδος και την ποσότητα της σκόνης. Η μέγιστη ισχύς αναρρόφησης διατηρείται για περισσότερο χρόνο όταν καθαρίζετε τακτικά το φίλτρο.

Για τον καθαρισμό του φίλτρου ανοίξτε και κλείστε το κάλυμμα της θήκης της μπαταρίας (18). Αυτό προκαλεί τη δόνηση του φίλτρου. Το επαναλαμβανόμενο άνοιγμα και κλείσιμο (έως 3 φορές) αυξάνει τον καθαρισμό.



Μέσω αυτού του κωδικού QR θα βρείτε ένα βίντεο για τον χειροκίνητο καθαρισμό του φίλτρου.

Ηλεκτροστατική εκφόρτιση

Κατά την αναρρόφηση με την τριβή της σκόνης στον εύκαμπτο σωλήνα αναρρόφησης και στα εξαρτήματα αναρρόφησης δημιουργείται ένα ηλεκτροστατικό φορτίο, που μπορεί να γίνει αντιληπτό στη μορφή στατικής εκφόρτισης (ανάλογα με τις συνθήκες του περιβάλλοντος και τη σωματική αίσθηση).

Ο απορροφητήρας είναι στάνταρ εξοπλισμένος με έναν αγώγιμο εύκαμπτο σωλήνα αναρρόφησης (20). Αυτός ο εύκαμπτος σωλήνας αναρρόφησης (20) είναι συνδεδεμένος ηλεκτρικά μέσω της υποδοχής του εύκαμπτου σωλήνα (10) με το στήριγμα της σακούλας (33). Έτσι σε περίπτωση επαφής του εύκαμπτου σωλήνα αναρρόφησης (20) με το δάπεδο καθίσταται δυνατή μια ηλεκτροστατική εκφόρτιση.

Υγρή αναρρόφηση

► **Μην αναρροφάτε με τον απορροφητήρα εύφλεκτα ή εκρηκτικά υγρά, για παράδειγμα βενζίνη, πετρέλαιο, αλκοόλη, διαλύτες. Μην αναρροφάτε καυτές, φλεγόμενες ή εκρηκτικές σκόνες. Μη λειτουργείτε τον απορροφητήρα σε επικινδύνους για έκρηξη χώρους.** Οι σκόνες, οι αναθυμιάσεις ή τα υγρά μπορεί να αναφλεχθούν και να εκραγούν.

► **Ο απορροφητήρας δεν επιτρέπεται να χρησιμοποιηθεί χωρίς φίλτρο.**

Υπόδειξη: Κατά την αφαίρεση και εναπόθεση του επάνω μέρους του απορροφητήρα (15) προσέξτε, να μη λυγίσουν ή να μη σπασούν οι ράβδοι του στηρίγματος της σακούλας (33).

Πριν την υγρή αναρρόφηση (βλέπε εικόνα L)

Αδειάστε το δοχείο (12) και απομακρύνετε τον πλαστικό σάκο (36).

Πίστετε τις ασφαλίσεις (43) ● και απομακρύνετε το στήριγμα της σακούλας (33) ●.

Κατά τη διάρκεια και μετά από κάθε υγρή αναρρόφηση

Ο απορροφητήρας είναι εξοπλισμένος με έναν πλωτήρα (44). Όταν επιτευχθεί το μέγιστο ύψος πλήρωσης, σταματά η αναρρόφηση. Αδειάστε μετά το δοχείο (12).

Υπόδειξη: Εάν το δοχείο (12) δεν αδειάσει έγκαιρα, τότε γεμίζει επίσης και το κύριο φίλτρο (32) με υγρό. Σε αυτήν την περίπτωση αφαιρέστε το κύριο φίλτρο (32) και αδειάστε το επίσης (βλέπε «Καθαρισμός/αλλαγή φίλτρου», Σελίδα 139). Μετά το πέρας της εργασίας, για να αποφύγετε τη δημιουργία μούχλας, αφαιρέστε το πάνω μέρος του απορροφητήρα (15) και το κύριο φίλτρο (32) και αφήστε και τα δύο να στεγνώσουν καλά.

Συντήρηση και σέρβις

Συντήρηση και καθαρισμός

- **Απομακρύνετε την μπαταρία, προτού συντηρήσετε ή καθαρίσετε τον απορροφητήρα, προτού κάνετε ρυθμίσεις στη συσκευή, αλλάξετε εξαρτήματα ή φυλάξετε τον απορροφητήρα.** Αυτά τα προληπτικά μέτρα ασφαλείας μειώνουν τον κίνδυνο από τυχόν αθέλητη εκκίνηση του απορροφητήρα.
- **Διατηρείτε τον απορροφητήρα και τις σχισμές αερισμού σε καθαρή κατάσταση να μπορείτε για να εργάζεστε καλά και ασφαλώς.**
- **Κατά τη συντήρηση και τον καθαρισμό του απορροφητήρα φοράτε μια προσωπίδα προστασίας από τη σκόνη.**

Καθαρίζετε το περίβλημα του απορροφητήρα κάπου-κάπου με ένα υγρό πανί.

Καθαρίζετε τις λερωμένες επαφές φόρτισης με ένα στεγνό πανί.

► **Μην καθαρίζετε τον απορροφητήρα με πεπιεσμένο αέρα.** Το φίλτρο ή άλλα εξαρτήματα μπορεί να υποστούν ζημιά.

Το λιγότερο μία φορά τον χρόνο πρέπει να διεξάγεται ένας τεχνικός έλεγχος του απορροφητήρα από τον κατασκευαστή ή από ένα κατάλληλα καταρτισμένο άτομο (π.χ. έλεγχος του φίλτρου για ζημιές, της στεγανότητας του απορροφητήρα και των διατάξεων ελέγχου για άψογη λειτουργία).

Καθαρισμός και συντήρηση μετά την αναρρόφηση επικινδύνων για την υγεία ουσιών

- Θεωρήστε όλα τα μέρη, που μπορεί να έχουν έρθει σε επαφή με τις επικίνδυνες για την υγεία ουσίες, ως μολυσμένα.
- Αναρροφήστε, σκουπίστε ή στεγανοποιήστε το εξωτερικό του απορροφητήρα καλά, προτού να τον απομακρύνεται από μια περιοχή με επικίνδυνες για την υγεία ουσίες.
- Καθαρίστε, αποσυρμολογήστε και συντηρήστε τον απορροφητήρα μόνο, όταν αυτό είναι δυνατόν χωρίς κίνδυνο για εσάς και για άλλα άτομα. Κατά τη συντήρηση και τον καθαρισμό φοράτε προσωπικό προστατευτικό εξοπλισμό. Εκτελέστε τις εργασίες σε έναν καλά αεριζόμενο χώρο.
- Καθαρίστε πρώτα το εξωτερικό του απορροφητήρα, προτού τον αποσυρμολογήσετε.
- Αποσύρετε όλα τα μέρη του απορροφητήρα, που δεν μπορούν να καθαριστούν ικανοποιητικά, σε αδιαπέραστους σάκους. Προσέξτε εδώ τους ισχύοντες κανονισμούς για την απόσυρση παρόμοιων αποβλήτων.
- Μετά την ολοκλήρωση των εργασιών καθαρίστε την περιοχή συντήρησης.

Καθαρισμός του δοχείου

Σφουγγίζετε το δοχείο **(12)** κάπου-κάπου με μη διαβρωτικό απορροφητικό του εμπορίου και αφήστε το να στεγνώσει.

Καθαρισμός/αλλαγή φίλτρου

Η αναρροφητική ικανότητα εξαρτάται από την κατάσταση του φίλτρου. Καθαρίζετε γι' αυτό τακτικά το φίλτρο.

Αντικαταστήστε αμέσως ένα χαλασμένο φίλτρο.

- Ανοίξτε τα κλείστρα **(13)** και αφαιρέστε το επάνω μέρος του απορροφητήρα **(15)**.
- Πιάστε το κύριο φίλτρο **(32)** από το τέλος (όχι από τα φυλλαράκια). Γυρίστε το μέχρι τέρμα στη φορά περιστροφής  αφαιρέστε το (βλέπε εικόνα **M**).

– Φίλτρο στεγνό:

Χτυπήστε το κύριο φίλτρο **(32)** σε ένα κατάλληλο δοχείο απορριμμάτων. Προσέξτε, να μην υποστούν ζημιά τα φυλλαράκια του φίλτρου.

Για να έχετε τη μέγιστη δύναμη αναρρόφησης, βουρτιοίστε τα φυλλαράκια του κύριου φίλτρου με μια μαλακιά βούρτσά.

ή

Φίλτρο υγρό:

Ξεπλύνετε το κύριο φίλτρο **(32)** κάτω από τρεχούμενο νερό και αφήστε το στη συνέχεια να στεγνώσει καλά.

ή

Αντικαταστήστε ένα χαλασμένο φίλτρο **(32)**.

- Περάστε το κύριο φίλτρο **(32)** πάνω από τον κλωβό του πλωτήρα **(34)** και γυρίστε το μέχρι τέρμα στη φορά περιστροφής  στο στήριγμα του φίλτρου **(35)** (βλέπε εικόνα **B**).
- Τοποθετήστε το επάνω μέρος του απορροφητήρα **(15)** ξανά και κλείστε τα κλείστρα **(13)**. Προσέξτε, ότι τα κλείστρα ασφαλίζουν σωστά.

Αντικατάσταση των τροχών κύλισης (βλέπε εικόνα **N**)

Χρησιμοποιείτε μόνο τροχούς κύλισης σύμφωνα με το πρότυπο EN 12529 (διάμετρος πείρου στερέωσης 11 mm).

- **Ελέγξτε την ικανότητα λειτουργίας των φρένων των τροχών, προτού χρησιμοποιήσετε τον απορροφητήρα.**





Χρησιμοποιείτε τα φρένα, όταν δε θέλετε να μετακινήσετε τον απορροφητήρα.

Επισκευή του εύκαμπτου σωλήνα αναρρόφησης



Μπορείτε να κοντύνετε έναν ελαττωματικό εύκαμπο σωλήνα αναρρόφησης **(20)** και στη συνέχεια να τον χρησιμοποιήσετε ξανά.

- **Κατά την επισκευή του εύκαμπτου σωλήνα φοράτε γάντια.** Υπάρχει κίνδυνος τραυματισμού.

Επισκευή του εύκαμπτου σωλήνα αναρρόφησης στην **πλευρά του απορροφητήρα** (βλέπε εικόνες **O-P**):

- Λύστε τον δακτύλιο ασφάλισης **(49)** από το στόμιο του εύκαμπτου σωλήνα **(47)**, πρίζοντας με ένα κατασβίδι τις γλώσσες ασφάλισης προς τα μέσα.
- Τραβήξτε τον δακτύλιο ασφάλισης **(49)** πίσω από την ελαττωματική θέση .
- Ξεβιδώστε τη μούφα στεγανοποίησης **(48)** .
- Κόψτε τον εύκαμπο σωλήνα αναρρόφησης **(20)** πίσω από την ελαττωματική θέση (βλέπε εικόνα **P**).
- Βιδώστε τη μούφα στεγανοποίησης **(48)** ξανά .
- Σπρώξτε το τέλος του εύκαμπτου σωλήνα αναρρόφησης στο στόμιο του εύκαμπτου σωλήνα **(47)** .
- Σπρώξτε τον δακτύλιο ασφάλισης **(49)** πάνω στο στόμιο του εύκαμπτου σωλήνα **(47)**, μέχρι να ασφαλίσει με τον χαρακτηριστικό ήχο .

Επισκευή του εύκαμπτου σωλήνα αναρρόφησης στην **πλευρά του ηλεκτρικού εργαλείου/ακροφυσίου** (βλέπε εικόνα **Q**):

- Ξεβιδώστε τη μούφα στεγανοποίησης **(50)** .
- Κόψτε τον εύκαμπο σωλήνα αναρρόφησης **(20)** πίσω από την ελαττωματική θέση .
- Βιδώστε τη μούφα στεγανοποίησης **(50)** ξανά .

Επισκευή της στερέωσης του στηρίγματος της σακούλας (βλέπε εικόνα **R**)

Όταν οι ασφαλίσεις **(43)** για τον στήριγμα της σακούλας **(33)** είναι χαλασμένες, το στήριγμα της σακούλας μπορεί επίσης να βιδωθεί σταθερά με βίδες του εμπορίου Phillips P4 11 mm μήκος μόνιμα στο επάνω μέρος του απορροφητήρα. Όταν το της σακούλας **(33)** έχει επαφή με το ελατήριο **(51)**, διατηρείται η αγωγιμότητα για την ηλεκτροστατική εκφόρτιση.

Άρση βλαβών

Πρόβλημα	Αιτία	Αντιμετώπιση
Ο στρόβιλος αναρρόφησης δεν ξεκινά.	Μπαταρία (31) ασθενής Προστασία από αθέλητη επανεκκίνηση ενεργοποιημένη Διακόπτης On/Off (14) στη θέση  , αλλά καμία συνδεδεμένη μονάδα πομπού GCT ...	Φορτίστε ή αλλάξτε την μπαταρία Γυρίστε πρώτα τον διακόπτη On/Off στη θέση 0 , μετά στη θέση 1 Γυρίστε τον διακόπτη On/Off στη θέση 1
Ο στρόβιλος αναρρόφησης απενεργοποιείται.	Δοχείο (12) γεμάτο	Αδειάστε το δοχείο
Ο στρόβιλος αναρρόφησης δεν ξεκινά ξανά μετά το άδειασμα του δοχείου.	Απαραίτητη η επαναφορά (Reset)	Απενεργοποιήστε τον απορροφητήρα, αφαιρέστε την μπαταρία (31) , περιμένετε 5 s, τοποθετήστε την μπαταρία και ενεργοποιήστε τον απορροφητήρα

Πρόβλημα	Αιτία	Αντιμετώπιση
Ο απορροφητήρας απενεργοποιείται στη λειτουργία αυτόματης εκκίνησης πολύ αργά.	Ο χρόνος συνέχισης της λειτουργίας είναι ρυθμισμένος πολύ μεγάλος	Μειώστε τον χρόνο συνέχισης της λειτουργίας μέσω της εφαρμογής (app) Bosch Toolbox (ελάχιστος χρόνος συνέχισης της λειτουργίας: 6 s)
Η δύναμη αναρρόφησης μειώνεται.	Πλαστικός σάκος (36) γεμάτος Ακροφύσιο αναρρόφησης, σωλήνας αναρρόφησης (29) ή εύκαμπος σωλήνας αναρρόφησης (20) φραγμένος	Αλλάξτε τον πλαστικό σάκο Απομακρύνετε τα φραξίματα
	Κύριο φίλτρο (32) λερωμένο ή ελαττωματικό	Εκτελέστε τον χειροκίνητο καθαρισμό του φίλτρου, καθαρίστε το κύριο φίλτρο ή αλλάξτε το
	Το κύριο φίλτρο (32) δεν είναι ασφαλισμένο στο στήριγμα του φίλτρου (35)	Ασφαλίστε το κύριο φίλτρο σωστά
	Το επάνω μέρος του απορροφητήρα (15) δεν προσαρμόζεται σωστά	Τοποθετήστε σωστά το επάνω μέρος του απορροφητήρα και κλείστε τα κλειστρά (13)
Έξοδος σκόνης στην ξηρή αναρρόφηση	Το κύριο φίλτρο (32) είναι λάθος τοποθετημένο	Ελέγξτε τη σωστή τοποθέτηση του κύριου φίλτρου
	Κύριο φίλτρο (32) ελαττωματικό	Αλλάξτε το κύριο φίλτρο
Έξοδος νερού στην υγρή αναρρόφηση	Ο πλωτήρας (44) μπλοκάρει	Ελέγχετε συνεχώς τη στάθμη πλήρωσης και αδειάζετε το δοχείο (12) έγκαιρα Σκουπίστε τον κλωβό του πλωτήρα με υγρό πανί, καθαρίστε τον πλωτήρα, κουνώντας ελαφρά τον απορροφητήρα Σε περίπτωση μεγάλης ρύπανσης του πλωτήρα και του κλωβού του πλωτήρα αποσταθείτε σε ένα εξουσιοδοτημένο κέντρο εξυπηρέτησης πελατών της Bosch .
Η προειδοποίηση θερμοκρασίας ενεργοποιήθηκε (η γραμμή κατάστασης (2) ανάβει κόκκινη)	Η μπαταρία (31) ή ο κινητήρας έχει υπερθερμανθεί	Απενεργοποιήστε τον απορροφητήρα, αφαιρέστε την μπαταρία, αφήστε την μπαταρία και τον απορροφητήρα να εγκλιματιστεί
Ο συναγεμός της ροής του αέρα ενεργοποιήθηκε (η ένδειξη συναγεμού της ροής του αέρα (1) αναβοσβήνει κίτρινη)		Ακολουθήστε τις υποδείξεις στο αντίστοιχο κεφάλαιο (βλέπε «Συναγεμός της ροής του αέρα», Σελίδα 137).
Ο χειροκίνητος καθαρισμός φίλτρου δεν μπορεί να ενεργοποιηθεί.		Αποσταθείτε σε ένα εξουσιοδοτημένο κέντρο εξυπηρέτησης πελατών της Bosch .
Ηλεκτροστατική εκφόρτιση	Η απαγωγή του ηλεκτροστατικού φορτίου διακόπηκε	Προσέξτε, ώστε ο εύκαμπος σωλήνας αναρρόφησης (20) κατά τη διάρκεια της λειτουργίας να ακουμπά πάντοτε το δάπεδο. Ελέγξτε την άψογη επαφή του ελατηρίου (51) με το στήριγμα της σακούλας (33) . Επισκευάστε, όταν χρειάζεται, τη στερέωση του στηρίγματος της σακούλας (βλέπε «Επισκευή της στερέωσης του στηρίγματος της σακούλας (βλέπε εικόνα R)», Σελίδα 139).

Εξυπηρέτηση πελατών και συμβουλές εφαρμογής

Η υπηρεσία εξυπηρέτησης πελατών απαντά στις ερωτήσεις σας σχετικά με την επισκευή και τη συντήρηση του προϊόντος σας καθώς και για τα αντίστοιχα ανταλλακτικά. Σχέδια συναρμο-

λόγησης και πληροφορίες για τα ανταλλακτικά θα βρείτε επίσης κάτω από:

www.bosch-pt.com

Η ομάδα παροχής συμβουλών της Bosch απαντά ευχαρίστως τις ερωτήσεις σας για τα προϊόντα μας και τα εξαρτήματά τους.

Δώστε σε όλες τις ερωτήσεις και παραγγελίες ανταλλακτικών οπωσδήποτε το 10ψήφιο κωδικό αριθμό σύμφωνα με την πινακίδα τύπου του προϊόντος.

Ελλάδα

Robert Bosch A.E.
Ερχείας 37
19400 Κορωπί – Αθήνα
Τηλ.: 210 5701258
Φαξ: 210 5701283
Email: pt@gr.bosch.com
www.bosch.com
www.bosch-pt.gr

Περαιτέρω διευθύνσεις σέρβις θα βρείτε στην ηλεκτρονική διεύθυνση:

www.bosch-pt.com/serviceaddresses

Μεταφορά

Οι συνιστώμενες μπαταρίες ιόντων λιθίου υπόκεινται στις απαιτήσεις των επικίνδυνων αγαθών. Οι μπαταρίες μπορούν να μεταφερθούν οδικώς από τον χρήστη χωρίς άλλους όρους.

Όταν, όμως, οι μπαταρίες αποστέλλονται από τρίτους (π.χ. αεροπορικής ή με εταιρία μεταφορών) πρέπει να τηρούνται διάφορες ιδιαίτερες απαιτήσεις για τη συσκευασία και τη σήμανση. Εδώ πρέπει, κατά την προετοιμασία του τεμαχίου αποστολής να ζητηθεί οπωσδήποτε και η συμβουλή ενός ειδικού για επικίνδυνα αγαθά.

Αποστέλλετε τις μπαταρίες μόνο όταν το περιβλήμα είναι άθικτο. Κολλάτε τις γυμνές επαφές με κολλητική ταινία και να συσκευάζετε την μπαταρία κατά τέτοιο τρόπο, ώστε αυτή να μην κουνιέται μέσα στη συσκευασία. Παρακαλούμε να λαμβάνετε επίσης υπόψη σας και τυχόν πιο αυστηρές εθνικές διατάξεις.

Απόσυρση



Ο απορροφητήρας, οι μπαταρίες, τα εξαρτήματα και οι συσκευασίες πρέπει να ανακυκλώνονται με τρόπο φιλικό προς το περιβάλλον.



Μη ρίχνετε τον απορροφητήρα και τις μπαταρίες στα οικιακά απορρίμματα!

Μόνο για χώρες της ΕΕ:

Σύμφωνα με την Ευρωπαϊκή οδηγία 2012/19/ΕΕ σχετικά με τις παλιές ηλεκτρικές και ηλεκτρονικές συσκευές και τη μεταφορά της οδηγίας αυτής σε εθνικό δίκαιο οι άχρηστοι απορροφητήρες και σύμφωνα με την Ευρωπαϊκή οδηγία 2006/66/ΕΚ οι χαλασμένες ή χρησιμοποιημένες μπαταρίες πρέπει να συλλέγονται ξεχωριστά, για να ανακυκλωθούν με τρόπο φιλικό προς το περιβάλλον.

Σε περίπτωση μη ενδεδειγμένης απόσυρσης οι ηλεκτρικές και ηλεκτρονικές συσκευές λόγω ενδεχομένης παρουσίας επικίνδυνων ουσιών μπορούν να έχουν επιβλαβείς επιπτώσεις στο περιβάλλον και στην ανθρώπινη υγεία.

Επαναφορτιζόμενες μπαταρίες/Μπαταρίες:

Li-Ion:

Προσέξτε παρακαλώ τις υποδείξεις στην ενότητα Μεταφορά (βλέπε «Μεταφορά», Σελίδα 141).

Türkçe

Elektrikli süpürgeler için güvenlik talimatı



Bütün güvenlik talimatını ve uyarıları okuyun. Güvenlik talimatlarına ve uyarılara uyulmadığı takdirde elektrik çarpmasına, yangına ve/veya ciddi yaralanmalara neden

olunabilir.

Bütün uyarıları ve talimat hükümlerini ileride kullanmak üzere saklayın.

► **Bu elektrikli süpürge çocukların ve fiziksel, duyuşsal veya zihinsel yetenekleri sınırlı veya yeterli deneyim ve bilgisi olmayan kişilerin kullanması için tasarlanmamıştır.** Aksi takdirde hatalı kullanım ve yaralanma tehlikesi vardır.

► **Çocuklara göz kulak olun.** Bu yolla çocukların elektrikli süpürge ile oynamasını önlersiniz.

► **Süpürülecek malzemelerle ilgili tüm güvenlik düzenlemelerine uyun.**

⚠ UYARI

Hiçbir zaman asbest içeren maddeleri emdirmeyin. Asbest

kanserojen kabul edilir.

⚠ UYARI

Elektrikli süpürgeyi ancak, elektrikli süpürge kullanımını, emilen malzeme ve tasfiye hakkında yeterli bilgiyi aldıktan sonra kullanın. Aletin kullanımı hakkında dikkatli bilgi edinme hatalı kullanma ve yaralanma riskini azaltır.

⚠ UYARI

Bu elektrikli süpürge kuru maddelerin ve uygun önlemlerle

sıvıların emilmesine uygundur. Aletin içine sıvı sızması elektrik çarpması tehlikesini artırır.

► **Bu elektrikli süpürge ile örneğin benzin, yağ, alkol, çözücü madde gibi yanıcı veya patlayıcı maddeleri emdirmeyin. Kızgın, yanıcı veya patlayıcı tozları emdirmeyin. Elektrikli süpürgeyi patlama olasılığı bulunan mekanlarda çalıştırmayın.** Tozlar, buharlar veya sıvılar tutuşabilir veya patlayabilir.

UYARI

Köpük veya su dışarı çıkacak olursa elektrikli süpürgeyi hemen

kapatın ve hazneyi boşaltın. Aksi takdirde elektrikli süpürge hasar görebilir.

- ▶ **DİKKAT! Elektrikli süpürge sadece kapalı mekanlarda saklanabilir.**
- ▶ **DİKKAT! Dıştaki kiri nemli bir bezle silerek şamandıra sepetini düzenli olarak temizleyin. Elektrikli süpürgeyi hafifçe sallayarak şamandırayı temizleyin.** Bu şekilde çıkarılmayan daha ağır kirler için Bosch Professional onarım hizmetiyle iletişime geçin. Şamandıra sepetini çıkarmayın, aksi takdirde kaba kir türbine girebilir ve elektrikli süpürgeye zarar verebilir.
- ▶ **Çalışma yerinizin iyice havalandırılmasını sağlayın.**
- ▶ **Çalışmaya başlamadan önce her defasında emme hortumunun düzgün işlev görmediğini kontrol edin. Bu işlem esnasında dışarı toz sızmasını önlemek için emme hortumunu elektrikli süpürgeye takılı bırakın.** Aksi takdirde toz soluyabilirsiniz.
- ▶ **Elektrikli süpürge için sadece kalifiye uzman personel tarafından ve orijinal yedek parça kullanılarak onarılmasını sağlayın.** Bu şekilde elektrikli süpürge için güvenliği sağlarsınız.
- ▶ **Elektrikli süpürge tehlikeli maddelerin bulunduğu alanlarda kullanılmışsa, tehlikeli alandan çıkarmadan önce elektrikli süpürgeyi dışarıya boşaltın, silin veya kapatın.** Elektrikli süpürge için tüm parçaları kirli olarak kabul edilir ve sağlığa zararlı maddelerin dağılmasını sağlamak için uygun önlemleri almanız gerekir.

UYARI

Elektrikli süpürge sağlığa zararlı toz içerir. Boşaltma ve bakım

işlerinin, toz haznesinin tasfiyesinin uzman personel tarafından yapılmasını sağlayın. Bu işler için uygun bir koruyucu donanım gereklidir. Filtre sistemi tam değilse ve dikkatlice takılmamışsa elektrikli süpürgeyi çalıştırmayın. Aksi takdirde sağlığınıza riske atarsınız.

- ▶ **Elektrikli süpürgeyi doğrudan gelen su huzmesi ile temizlemeyin.** Elektrikli süpürge için üst parçası içine su sızması elektrik çarpması riskini artırır.
- ▶ **Aküyü değiştirmeyin veya açmayın.** Kısa devre tehlikesi vardır.
- ▶ **Akü hasar görürse veya usulüne aykırı kullanılırsa dışarı buhar sızabilir. Akü yanabilir veya patlayabilir.** Çalıştığınız yeri havalandırın ve şikayet olursa hekime başvurun. Akülerden çıkan buharlar nefes yollarını tahriş edebilir.
- ▶ **Yanlış kullanım veya hasarlı akü, yangıncı sınıfın aküden dışarı sızmasına neden olabilir. Bu sıvı ile temas etmekten kaçınınız. Yanlışlıkla temas ederseniz temas eden yeri su ile yıkayın. Sıvı gözlerinize gelecek olursa hekime başvurun.** Dışarı sızan akü sıvısı cilt tahrişlerine ve yanmalara neden olabilir.
- ▶ **Çivi veya tornavida gibi sivri nesnelere veya dışarıdan kuvvet uygulama aküde hasara neden olabilir.** Akü

inde bir kısa devre oluşabilir ve akü yanabilir, duman çıkarabilir, patlayabilir veya aşırı ölçüde ısınabilir.

- ▶ **Kullanım dışındaki aküyü, kontaklar arasında köprüleme yapabilecek büro anahtarları, madeni paralar, anahtarlar, çiviler, vidalar veya başka küçük metal nesnelere uzak tutun.** Akü kontakları arasındaki bir kısa devre yanmalara veya yangınlara neden olabilir.
- ▶ **Aküyü yalnızca üreticinin ürünlerinde kullanın.** Ancak bu yolla akü tehlikeli zorlanmalara karşı korunur.
- ▶ **Aküleri sadece üretici tarafından tavsiye edilen şarj cihazlarında şarj edin.** Bir akünün şarjına uygun olarak üretilmiş şarj cihazı başka bir akünün şarjı için kullanılırsa yangın tehlikesi ortaya çıkar.



Aküyü sıcağından, sürekli gelen güneş ışınından, ateşten, kirden, sudan ve nemden koruyun. Patlama ve kısa devre tehlikesi vardır.

- ▶ **Toz çıkar çıkmaz elektrikli süpürgeyi kapatın ve kabı boşaltın.** Aksi takdirde elektrikli süpürge hasar görebilir.
- ▶ **Elektrikli süpürgeye üzerine oturmayın.** Elektrikli süpürgeye hasar verebilirsiniz.
- ▶ **Elektrikli süpürgeyi taşıma kayışı ile taşıyorsanız bununla çalışmayın.** Süpürge işleminde taşıma kayışına takılıp düşebilirsiniz.
- ▶ **Taşıma kayışını sadece elektrikli süpürge ile birlikte kullanın.**
- ▶ **Elektrikli süpürge için temizlenmesi ve bakımının, çocuklar tarafından gözetimsiz yapılmaması gerekir.**

Bluetooth® kelime işareti ve simgeleri (logoları), Bluetooth SIG, Inc'e ait tescilli ticari markalardır. Bu kelime işaretinin/tasarım işaretinin Robert Bosch Power Tools GmbH tarafından herhangi bir şekilde kullanımı lisans kapsamındadır.

Semboller

Aşağıdaki semboller elektrikli süpürge için kullanıldığında önemli olabilir. Lütfen sembolleri ve anlamlarını aklınızda tutun. Sembollerin doğru yorumu elektrikli süpürge için iyi ve güvenli kullanmanıza yardımcı olur.

Semboller ve anlamları

UYARI! Bütün güvenlik uyarılarını ve talimatları okuyun. Güvenlik uyarılarına ve talimatlara uyulmaması elektrik çarpmasına, yangına ve/veya ciddi yaralanmalara neden olabilir.



IEC/EN 60335-2-69 uyarınca M sınıfı, $\geq 0,1 \text{ mg/m}^3$ patlama sınır değerli sağlığa zararlı tozların kuru olarak emdirilmesi için tasarlanmış elektrikli süpürge



UYARI! Elektrikli süpürge sağlığa zararlı toz içerir. Boşaltma ve bakım işlerinin, toz haznesinin tasfiyesinin uzman personel tarafından yapılmasını sağlayın. Bu işler için uygun bir

Semboller ve anlamları

koruyucu donanım gereklidir. Filtre sistemi tam değilse ve dikkatlice takılmamışsa elektrikli süpürgeyi çalıştırmayın. Aksi takdirde sağlığınıza riske atarsınız.

**Auto-Start fonksiyonu**

Bir verici modülü **GCT ...** aracılığıyla bağlı çalışan elektrikli el aletlerinden toz emişi; Elektrikli süpürge otomatik olarak açılır ve bir zaman gecikmesi ile tekrar kapanır.

**Kapama****Emme**

Biriken tozların emilmesi

Ürün ve performans açıklaması

Lütfen kullanma kılavuzunun ön kısmındaki resimlere dikkat edin.

Usulüne uygun kullanım

Bu elektrikli süpürge, talaşların yanı sıra yanıcı olmayan tozların, yanıcı olmayan sıvıların ve su-hava karışımının tutulması, emilmesi, taşınması ve ayrılması için tasarlanmıştır. Bu elektrik süpürgesi toz tekniği açısından test edilmiştir ve M toz sınıfına uygundur. Bu alet örneğin küçük işletmelerdeki, sanayideki ve atölyelerdeki yüksek performans gerektiren profesyonel kullanıma uygundur. IEC/EN 60335-2-69 uyarınca M toz sınıfına giren elektrik süpürgeleri sadece $\geq 0,1 \text{ mg/m}^3$ patlama sınır değerli sağlığa zararlı tozların emilmesinde kullanılabilir.

Elektrik süpürgesini ancak bütün fonksiyonları tam olarak biliyorsanız ve bunları kısıtlamasız olarak yürütebiliyorsanız veya ilgili talimat hakkında bilginiz varsa kullanın.

Şekli gösterilen elemanlar

Şekli gösterilen bileşenlerin numaraları grafik sayfasındaki elektrik süpürgesi resmindeki numaralarla aynıdır.

- (1) Hava akışı alarm göstergesi (kullanıcı arayüzü)
- (2) Durum göstergesi (kullanıcı arayüzü)
- (3) Akü şarj durumu göstergesi (kullanıcı arayüzü)
- (4) Auto-Start fonksiyonu göstergesi (kullanıcı arayüzü)
- (5) Eşleştirme düğmesi (kullanıcı arayüzü)
- (6) Kullanıcı arayüzü
- (7) Aksesuar için tutucu düzeneği
- (8) Aksesuar tutucu için kilit
- (9) Çekme bandı
- (10) Hortum yuvası
- (11) Emme bağlantısı için kapatma tapaları
- (12) Hazne

- (13) Elektrikli süpürge üst parçası kilidi
- (14) Açma/kapama şalteri
- (15) Elektrikli süpürge üst parçası
- (16) Taşıma tutamağı
- (17) Sabitleme delikleri
- (18) Akü haznesi kapağı
- (19) Akü haznesi kapağı boşa alma tuşu
- (20) Emme hortumu
- (21) Emme adaptörü
- (22) kavisli meme
- (23) Delme için SDS Clean adaptörü^{a)}
- (24) Fırça
- (25) Derz memesi kısa
- (26) Derz memesi uzun^{a)}
- (27) Taban memesi dar^{a)}
- (28) Taban memesi geniş^{a)}
- (29) Emme borusu^{a)}
- (30) Akü yuvası
- (31) Akü^{a)}
- (32) Ana filtre
- (33) Torba tutucusu
- (34) Şamandıra sepeti
- (35) Filtre tutucu düzeneği
- (36) Plastik torba
- (37) Basmalı düğme
- (38) Taşıma kayışı
- (39) Verici modülü **GCT ...**^{a)}
- (40) Verici modülünün durum göstergesi^{a)}
- (41) Verici modülünün başlat/durdur düğmesi^{a)}
- (42) Emme adaptörünün ters hava deliği
- (43) Torba tutucusu için kilitler
- (44) Şamandıra
- (45) Kayış kasnağı
- (46) Kayış kasnağının yuvası
- (47) Hortum ağzı
- (48) Hortum ucunda sızdırmazlık manşonu, emme tarafı
- (49) Kilitleme halkası
- (50) Elektrikli el aleti/meme hortum ucunda sızdırmazlık manşonu
- (51) Elektrostatik deşarj için yay

a) **Bu aksesuar ilgili standart teslimat kapsamına dahil değildir.**

Teknik veriler

Akülü ıslak/kuru elektrikli süpürge	GAS 18V-12 MC	
Malzeme numarası		3 601 JK2 0..
Gerilim	V	18
Giriş gücü	W	400

Akülü ıslak/kuru elektrikli süpürge	GAS 18V-12 MC	
Hazne hacmi (brüt)	l	12
Net hacim (kuru)	l	8
Net hacim (sıvı)	l	6
Maks. alçak basınç ^{A)}		
– Elektrikli süpürge ^{B)}	mbar hPa	140 140
– Türbin	mbar hPa	170 170
Maks. akış miktarı ^{A)}		
– Elektrikli süpürge ^{B)}	l/sn m ³ /sa	23 82,8
– Türbin	l/sn m ³ /sa	30 108
Amper başına çalışma süresi	dak/Ah	2,5
Toz sınıfı		M
Ağırlık	kg	7,0–8,7 ^{C)}
Koruma türü		IPX4
Şarj sırasında önerilen ortam sıcaklığı	°C	0 ... +35
Çalışma ^{D)} ve depolama sırasında izin verilen ortam sıcaklığı	°C	–20 ... +50
Uyumlu aküler		GBA 18V... ProCORE18V...
Tam performans için önerilen aküler		ProCORE18V... ≥ 8 Ah
Önerilen şarj cihazları		GAL 18... GAX 18... GAL 36...
Veri aktarımı		
Bluetooth®		Bluetooth® 4.2 (Low Energy) (Düşük Enerji) ^{E)}
Çalışma frekansı aralığı	MHz	2402–2480
Maks. iletim gücü	mW	< 1
Sinyal mesafesi	s	8
Maksimum sinyal erişim mesafesi ^{F)}	m	30

- A) 20–25 °C'de akü **ProCORE18V 8.0Ah** ile ölçülmüştür.
- B) Emme hortumu (20) kavisi (açılı) meme (22) ile ölçülmüştür
- C) Kullanılan aküye bağlıdır
- D) < 0 °C sıcaklıklarda sınırlı performans
- E) Mobil cihazlar Bluetooth®-Low-Energy cihazlarına (Version 4.2) uyumlu olmalı ve Generic Access Profile'i (GAP) desteklemelidir.
- F) Erişim mesafesi kullanılan algılama cihazı da dahil olmak üzere dış koşullara göre önemli ölçüde değişebilir. Kapalı mekanlarda ve metal engeller olması durumunda (örneğin duvarlar, raflar, bavuullar vb.) Bluetooth® erişim mesafesi önemli ölçüde azalabilir.

Değerler ürüne bağlı olarak değişebilir ve uygulama ve çevre koşullarına tabidir. Daha fazla bilgi için:
www.bosch-professional.com/wac.

Gürültü/Titreşim bilgisi

Gürültü emisyon değerleri **EN 60335-2-69** uyarınca belirlenmektedir.

Elektrikli süpürge'nin A ağırlıklı ses basıncı seviyesi tipik olarak **79 dB(A)**'dir. Tolerans $K = 2$ dB. Gürültü seviyesi çalışma sırasında belirtilen değerleri aşabilir. **Kulak koruması kullanın!**

Toplam titreşim değerleri a_{h_1} (üç yönün vektör toplamı) ve Tolerans K **EN 60335-2-69** uyarınca belirlenmektedir:
 $a_{h_1} < 2,5 \text{ m/sn}^2$, $K = 1,5 \text{ m/sn}^2$.

Akü

Bosch akülü elektrikli süpürgeleri ayrıca aküsüz de satmaktadır. Elektrikli süpürge'nizin teslimat kapsamında akünün olup olmadığını ambalajından öğrenebilirsiniz.

Akünün şarj edilmesi

► **Sadece teknik veriler bölümünde belirtilen şarj cihazlarını kullanın.** Sadece bu şarj cihazları elektrikli süpürge'nizde kullanılan lityum iyon akülere uygundur.

Not: Lityum İyon aküler, uluslararası nakliye kurallarına uygun olarak kısmi şarjlı olarak teslim edilmektedir. Aküden tam performansı elde edebilmek için ilk kullanımdan önce aküyü tam olarak şarj edin.

Akünün takılması ve çıkarılması (bkz. resim A)

► **Aküyü takarken zor kullanmayın.** Akü, sadece doğru pozisyonda elektrik süpürge'sine takılacak biçimde tasarlanmıştır.

► Verimli ve güvenli biçimde çalışabilmek için akü gözünü ve akü yuvasını her zaman tezim ve kuru tutun.

- Boşa alma tuşuna (19) basarak akü haznesi kapağını (18) açın.
- İhtilir biçimde kilitleme yapıncaya kadar aküyü (31) akü yuvasına (30) itin.
- Aküyü (31) çıkarmak için aküdeki boşa alma tuşuna basın ve aküyü akü yuvasından (30) çekerek çıkarın.
- Akü haznesi kapağını (18) kapatın.

Not: Filtre temizleme sistemi nedeniyle, akü haznesi kapağının kapatılması daha fazla güç gerektirir.

Akü şarj durumu göstergesi



Akü takıldığında, akünün şarj durumunu kullanıcı arayüzünde (6) görebilirsiniz; akü çıkarıldığında, akünün üzerinde görebilirsiniz.

Elektrikli süpürge'deki akü şarj durumu göstergesi

Elektrikli süpürge açıldıktan sonra, kullanıcı arayüzündeki akü şarj durumu göstergesinin (3) 5 yeşil LED'i artan ve azalan sırayla ayrı yanar. Daha sonra LED'ler akünün (31) şarj durumunu gösterir.

Aküdeki akü şarj durumu göstergesi

Akü elektrikli süpürge'den çıkarıldığında şarj durumu akünün şarj durumu göstergesinin yeşil LED'leriyle gösterilir.

Şarj durumunu görmek için şarj durumu göstergesi tuşları  ya da  üzerine basın.

Şarj durumu göstergesi tuşuna basıldıktan sonra hiçbir LED yanmazsa, akü arızalı demektir ve değiştirilmesi gerekir.

Not: Her akü tipinin şarj seviyesi göstergesi yoktur.

Akü tipi GBA 18V...



LED'ler	Kapasite
Sürekli ışık 3× yeşil	%60–100
Sürekli ışık 2× yeşil	%30–60
Sürekli ışık 1× yeşil	%5–30
Yanıp sönen ışık 1× yeşil	%0–5

Akü tipi ProCORE18V...



LED'ler	Kapasite
Sürekli ışık 5× yeşil	%80–100
Sürekli ışık 4× yeşil	%60–80
Sürekli ışık 3× yeşil	%40–60
Sürekli ışık 2× yeşil	%20–40
Sürekli ışık 1× yeşil	%5–20
Yanıp sönen ışık 1× yeşil	%0–5

Akünün optimum verimle kullanılmasına ilişkin açıklamalar

Aküyü nemden ve sudan koruyun.

Aküyü sadece –20 °C ile 50 °C arasındaki bir sıcaklıkta saklayın. Örneğin yaz aylarında aküyü otomobil içerisinde bırakmayın.

Akünün havalandırma aralıklarını düzenli olarak yumuşak, temiz ve kuru bir fırça ile temizleyin.

Şarj işleminden sonra çok kısa süre çalışabiliyorsa akü ömrünü tamamlamış ve değiştirilmesi gerekiyor demektir. Tasfiye konusundaki talimat hükümlerine uyun.

Montaj

- **Bakım ve temizlik çalışmalarına, alet ayarlarına, aksesuar değiştirmeye başlamadan veya elektrikli süpürgeyi saklamak üzere kaldırmadan önce aküyü çıkarın.** Bu önlem elektrikli süpürgeyi yanlışlıkla ve istenmeden çalıştırılmasını önler.

Ana filtrenin takılması (bkz. resim B)

Ana filtre (32) atık havanın temizlenmesi için tasarlanan çok yüksek filtre performanslı bir katlanabilir filtredir.

- Kilitleri (13) açın ve elektrikli süpürgeyi üst parçasını (15) çıkarın.

Not: Elektrikli süpürgeyi üst parçasını (15) söküp takarken, torba tutucusunun (33) çubuklarının bükülmediğinden veya kırılmadığından emin olun.

- Ana filtreyi (32) şamandıra sepetinin (34) üzerine yerleştirin ve dönme yönünde  dayanak noktasına kadar filtre tutucusunun (35) içine çevirin.
- Elektrikli süpürgeyi üst parçasını (15) yerine yerleştirin ve kilitleri (13) kapatın.

Not: Filtrenin her zaman doğru şekilde monte edildiğinden emin olun. Bu, özellikle zararlı tozları süpürüyorsanız geçerlidir.

Plastik torbanın takılması/çıkarılması (kuru emiş) (bkz. resim C)

Not: Elektrikli süpürgeyi üst parçasını (15) söküp takarken, torba tutucusunun (33) çubuklarının bükülmediğinden veya kırılmadığından emin olun.

Her iki kapağı (13) açın ve elektrikli süpürgeyi üst parçasını (15) çıkarın.

Kuru emiş için haznenin (12) içine plastik bir torba (36) yerleştirin.

Plastik torbayı (36) dolum deliği yukarı gelecek biçimde hazneye (12) yerleştirin .

Plastik torbanın (36) bütün yüzeyi ile haznenin (12)  iç yüzeyine dayandığından emin olun.

Plastik torbanın (36) kalan kısmını haznenin (12) kenarına yatırın.

Elektrikli süpürgeyi üst parçasını (15) tekrar  üzerine yerleştirin ve elektrikli süpürgeyi kilitler (13) ile kapatın.

- **Elektrikli süpürgeyi her zaman iyice kapalı olduğundan emin olun.**

Not: Elektrikli süpürgeyi üst parçasını (15) takarken, plastik torbayı (36) torba tutucusunun çubukları (33) ile delmediğinizden emin olun.

Çıkarılmadan önce plastik torbayı kapatın. Bunu yapmak için, beyaz bandı plastik torbadan çekin, torbayı üstten bir arada tutun ve torbayı düğümlemek için bandı kullanın.

Emme aksesuarı için tutucu düzeneğinin takılması

Emme aksesuarı için tutucu düzeneğini (7) sağlanan yuvaya yerleştirin.

Aksesuar tutucu düzeneği kilidini (8) saat yönünde çevirerek emme aksesuarı tutucusunu (7) kilitleyin.

Emme hortumunun takılması/sabitlenmesi

Emme hortumunun takılması (bkz. resim D)

Sızdırmazlık tapasını (11) hortum yuvasından (10) dışarı çekin.

Emme hortumunu (20) hortum yuvasına (10) yerleştirin ve dayanak noktasına kadar saat yönünde döndürün.

- **Emme hortumunu çıkarırken emme bağlantısını daima sızdırmazlık tapası ile kapatın.** Böylelikle tozun kaçmasını engellemiş olursunuz.

Emme hortumunun elektrikli süpürgeye sabitlenmesi (bkz. resim E)

Monte edilmiş emme hortumunu (20) elektrikli süpürgeye etrafına sarın. Çekme bandını (9) aşağı çekin ve toplam 15 kanaldan erişilebilir 3 kanaldan birine kancalayın.

Emme aksesuarının takılması

Emme hortumu (20) bir klips sistemi ile donatılmış olup, bununla emme aksesuarı (emme adaptörü (21), kavisli meme (uç) (22)) bağlanabilir.

Emme adaptörü veya kavisli memenin takılması (bkz. resim F)

Emme adaptörünü (21) veya kavisli memeyi (22) emme hortumuna (20) emme hortumunun her iki basmalı düğmesi (37) işitilir biçimde kavrama yapıncaya kadar takın. Sökmek için basmalı düğmeleri (37) içeri doğru bastırın ve parçayı sökün.

Memelerin ve boruların takılması

Gerektiğinde emme borularını (29) sıkıca birbirine ve sonra sıkıca kavisli memeye (22) takın.

Bir taban memesini (27)/(28), derz memesini (25)/(26) veya fırçayı (24) emme borusuna (29) veya kavisli memeye (22) sıkıca yerleştirin.

Taşıma kayışı

Taşıma kayışının sabitlenmesi (bkz. Resim G)

► Taşıma kayışı sadece elektrikli süpürgeye taşınması ve sabitlenmesi için uygundur!

Taşıma kayışının karabina kancasını (38) elektrikli süpürgeye sabitleme deliğine (17) takın.

Toz emme makinesinin bir taşıma kayışı ile asılması (bkz. resim H)

Elektrikli süpürgeyi yalnızca tam elektrikli süpürgeye ağırlığını güvenli bir şekilde taşıyabilecek nesnelere asın. Elektrikli süpürge üzerine monte edilmiş taşıma kayışını (38) yatay bir nesnenin (örneğin bir direk) üzerine yerleştirin veya halkanın üst ucunu bir kanca veya gözün içinden çekin. Taşıma kayışının orta yaylı kopçasını taşıma kolunun (16) orta sabitleme deliğine (17) takın.

Taşıma kayışının omuz askısı olarak kullanılması (bkz. resim I)

Taşıma kayışını omuz askısı olarak kullanabilirsiniz. Elektrikli süpürge üzerine monte edilmiş taşıma kayışını omzunuza asın. Resimde gösterilen doğru taşıma pozisyonuna dikkat edin.

İşletim

► Bakım ve temizlik çalışmalarına, alet ayarlarına, aksesuar değiştirmeye başlamadan veya elektrikli

süpürgeyi saklamak üzere kaldırmadan önce aküyü çıkarın.

Bu önlem elektrikli süpürgeye yanlışlıkla ve istenmeden çalıştırılmasını önler.

Elektrikli süpürgeyi kullanırken, elektrikli süpürgeye istem dışı hareketini engellemek için elektrikli süpürge üzerindeki sabitleme tekerleklerinin bloke olduğundan emin olun. Kullanmadan önce tekerleklerin işlevini ilgili yüzeyle test edin.

Çalıştırma

► Ülkenizde sağlığa zararlı tozlarla çalışmaya ilişkin geçerli yasal mevzuat hakkında bilgi alın.

Elektrikli süpürgeyi sadece aşağıdaki malzemelerin emilmesi için kullanılabılır:

- Patlama sınırı değeri $\geq 0,1 \text{ mg/m}^3$ olan tozlar
- Bu elektrik süpürgeyi prensip olarak patlama riski bulunan mekanlarda kullanılamaz.

► Güvenli çalışma ortamına dikkat edin.

► Takılıp tōkezleme tehlikesi nedeniyle çalışma alanınızı temiz ve düzenli tutun.

► Emdirme işlemine başlamadan önce akü gözükapağının güvenli biçimde kapatılmış olduğundan emin olun.

Not: Toz sınıfı M ile güvenli uyumluluk ve maksimum çalışma süresi için 8 Ah veya 12 Ah kapasiteli ProCORE aküler önerilir.

Optimum emme performansı sağlamak için emme hortumunu (20) her zaman tamamen açmalısınız.

► Elektrikli süpürgeye her zaman iyice kapalı olduğundan emin olun.

► Sadece hasarsız filtre kullanın (filtrede çatlak, delik ve benzerleri olmamalıdır). Hasarlı filtreyi hemen değiştirin.

Açma/kapama

Elektrikli süpürgeyi açmak için açma/kapama şalterini (14) 1 konumuna getirin.

Auto-Start fonksiyonunu açmak için açma/kapama şalterini (14)  konumuna getirin. Auto-Start fonksiyonu (4) göstergesi yanar. Elektrikli süpürge, verici modülü GCT ... üzerinden bir elektrikli el aletine bağlandığında otomatik olarak başlatılabilir.

Elektrikli süpürgeyi kapatmak için açma/kapama şalterini (14) 0 konumuna getirin.

Enerjiden tasarruf etmek için elektrik süpürgeyi sadece kullanacağınız zaman açın.

Kullanıcı arayüzü

Kullanıcı arayüzü (6) şunları sağlar:

- Elektrikli süpürgeye durum göstergesi
- bir verici modülüne GCT ... (39) bağlantı kurulması
- bir mobil son cihaza bağlantı kurulması

Durum göstergeleri

Durum göstergesi	Auto-Start fonksiyonu göstergesi ^{A)}	Hava akışı alarm göstergesi	Anlamı
Yeşil	–	–	Elektrikli süpürge açılmıştır ve çalışmaya hazırdır.
Yeşil	Yeşil	–	Elektrikli süpürge çalışmaya hazırdır ve bir verici modülüne bağlanmıştır.
Sarı	–	–	Akü boşalmak üzere
Sarı	Sarı	–	Verici modülü bulunamadı
Sarı	–	Sarı yanıp sönüyor	Hava akışı alarmı
Kırmızı	–	–	Akü boş, yeniden çalışma emniyeti tetiklendi veya elektrikli süpürge veya akü için sıcaklık alarmı
Yavaşça mavi yanıp sönüyor	Yavaşça mavi yanıp sönüyor	–	Auto-Start fonksiyonu açıldıktan sonra verici modülüne bağlantı otomatik olarak yeniden kurulur.
Hızla mavi yanıp sönüyor	1 × mavi yanıp sönüyor	–	Verici modülüne bağlantı aranır ve yeniden kurulur.
Mavi yanıp sönüyor (2 sn)	Mavi yanıp sönüyor (2 sn)	–	Verici modülüne bağlantı başarıyla kuruldu
Yavaşça mavi yanıp sönüyor	–	–	Mobil son cihazla bağlantı otomatik olarak yeniden kurulur veya mobil son cihazdan veri aktarımı gerçekleşir.
Hızla mavi yanıp sönüyor	–	–	Mobil son cihaza bağlantı aranır ve yeniden kurulur.
Mavi yanıp sönüyor (3 sn)	–	–	Mobil son cihaza bağlantı başarıyla kuruldu
4 × mavi yanıp sönüyor (mesafe 1,5 sn)	–	–	Sıfırlama başlatılır.

A) Auto-Start fonksiyonu göstergesi (4) yalnızca açma/kapama şalteri (14)  konumundayken yanar.

Verici modülüne bağlantı oluşturulması (Aksesuar) (bkz. resim J)

Auto-Start fonksiyonunu kullanmak için elektrikli süpürge için Bluetooth® aracılığıyla bir verici modülüne GCT ... (39) bağlanması gerekir.

Elektrikli süpürge ve verici modülü birbirine yakın olmalıdır.

Elektrikli süpürge açma/kapama şalteri (14)  konumuna getirildiğinde, elektrikli süpürge otomatik olarak bir verici modülü GCT ... aramaya başlar. Durum göstergesi (2) ve Auto-Start fonksiyonu göstergesi (4) yavaşça mavi renkte yanıp söner.

Bilinen bir verici modülüne yeniden bağlanma:

Elektrikli süpürge zaten bir verici modülüne GCT ... bağlıysa ve bu verici modülü çalışır durumda ve kapsama alanı içindeyse, bu verici modülüyle bağlantı otomatik olarak yeniden kurulur.

Bir bağlantının yeniden kurulması (ilk bağlantı veya başka bir verici modülüne bağlantı):

- Durum göstergesi (2) hızlı bir şekilde mavi renkte yanıp sönene kadar elektrikli süpürge üzerindeki eşleştirme düğmesini (5) basılı tutun.
- Verici modülü üzerindeki durum göstergesi (40) 2 kez mavi renkte yanıp sönene kadar hemen verici modülü (39) üzerindeki başlat/durdur düğmesini (41) basılı tutun.

Bağlantı başarıyla kuruldu:

- Elektrikli süpürge üzerindeki durum göstergesi (2) ve Auto-Start fonksiyonu göstergesi (4) yeşil renkte yanar.
- Verici modülü üzerindeki durum göstergesi (40) 1 kez yeşil renkte yanıp söner.

Bağlantı mümkün değil (birkaç dakikadan sonra):

- Elektrikli süpürge üzerindeki durum göstergesi (2) ve Auto-Start fonksiyonu göstergesi (4) sarı renkte yanar.
- Verici modülü üzerindeki durum göstergesi (40) kırmızı yanar.

Elektrikli süpürge kapatıldığında, verici modülüne **GCT ...** olan bağlantı kaydedilir. Tekrar açıldıktan sonra, elektrikli süpürge aynı verici modülüyle otomatik olarak yeniden bağlantı kurmaya çalışır.

Connectivity fonksiyonları

Connectivity fonksiyonları kapsamında, elektrikli süpürge ile belirli mobil son cihazlar arasında **Bluetooth®** aracılığıyla veri aktarımı yapılabilir.

Sistem gereksinimleri

Mobil cihaz (Tablet, Smartphone)	Android 6.0 (ve daha üstü) iOS 11 (ve daha üstü)
----------------------------------	---

Connectivity fonksiyonlarını kullanabilmek için öncelikle – son cihaza bağlı olarak özel – uygulamayı yüklemeniz gerekir. Bu uygulamayı uygun bir App-Store üzerinden (Apple App Store, Google Play Store) indirin.

Not: İlgili uygulama mağazasında bir kullanıcı hesabı gereklidir.

Uygulama adı	iOS/Android
Bosch Toolbox	

Daha sonra uygulamada **MyTools** veya **Connectivity** öğesini seçin. Mobil son cihazınızın ekranı elektrikli süpürge ile son cihaz arasındaki bağlantıya ilişkin bütün diğer işlem adımlarını gösterir.

Elektrikli süpürge ile son cihaz arasındaki bağlantı uygulama üzerinden kurulur. Elektrikli süpürgedeki durum göstergesi **(2)** hızlı bir şekilde mavi renkte yanıp sönmüyle eşleştirme düğmesine **(5)** basarak bağlantıyı onaylayın. Bağlantı başarıyla kurulduktan sonra durum göstergesi **(2)** 3 sn boyunca mavi renkte yanar.

Mobil cihazla bağlantı sağlandıktan ve yetkilendirme gerçekleştirildikten sonra aşağıdaki fonksiyonlar kullanılabilir:

- Kayıt ve kişiselleştirme
- Durum kontrolü, uyarı mesajlarının verilmesi
- Genel bilgiler ve ayarlar
- Yönetim
- Auto-Start fonksiyonu için müteakip çalışma süresinin ayarlanması
- Elektrikli süpürgedeki Connectivity yazılımının güncellenmesi

Fabrika ayarlarına sıfırlama (reset)

Gerekirse, kayıtlı ayarları (müteakip çalışma süresi, verici modülü ve mobil son cihaz bağlantıları) ve hata mesajlarını sıfırlayabilirsiniz. Bunu yapmak için, durum göstergesi **(2)** 1,5 sn aralıklarla 4 kez mavi renkte yanıp söne kadar eşleştirme düğmesine **(5)** basın.

Sıfırlama işlemi **Bosch Toolbox** uygulaması üzerinden de başlatılabilir.

Kuru emme

► Elektrikli süpürge filtresiz kullanılmamalıdır.

Kuru emme için ana filtre **(32)** kuru olmalı ve plastik bir torba **(36)** yerleştirilmelidir (Bakınız „Plastik torbanın takılması/çıkarılması (kuru emiş) (bkz. resim C)“, Sayfa 145).

Çalışan elektrikli el aletlerinden çıkan tozun emilmesi (bkz. resim K)

► Aletten çıkan atık hava çalışan mekana geri veriliyorsa, yeterli bir hava değişim oranının sağlanması gerekir. Bu konudaki ulusal yönetmeliklere uyun.

Elektrikli el aletinin emme ağızını ve emme hortumunu **(20)** ya doğrudan ya da emme adaptörü **(21)** üzerinden bağlayın (Bakınız „Emme adaptörü veya kavisli memenin takılması (bkz. resim F)“, Sayfa 146).

Emme adaptörünün kullanımına dair not: Emme hortumuna hava beslemesi düşük olan elektrikli el aletleriyle çalışırken (örn. dekupaj testereleri, zımparalama makineleri vb.), emme adaptörünün **(21)** ters hava deliği **(42)** açılmalıdır. Bu yolla elektrikli süpürge ve elektrikli el aletinin tam performansı yükselir. Ters hava deliği **(42)** üzerindeki halkayı, maksimum açıklık oluşuncaya kadar çevirin.

Delme işlemi sırasında toz emme sistemi için SDS Clean adaptörünü **(23)** kullanabilirsiniz. Lütfen kullanma kılavuzuna uyun.

Auto-Start fonksiyonu ile, verici modülünü **(39)** kullanarak elektrikli el aleti ile elektrikli süpürgeyi otomatik olarak açıp kapatabilirsiniz:

- Açma/kapama şalterini **(14)** konumuna getirin. Auto-Start fonksiyonu göstergesi **(4)**, fonksiyonun açık olduğunu belirtmek için yanar.
- Elektrikli süpürgeyi verici modülüne (Bakınız „Verici modülüne bağlantı oluşturulması (AKsesuar) (bkz. resim J)“, Sayfa 147) bağlayın. Verici modülünü **(39)** elektrikli el aletine monte etmek için verici modülünün kullanma kılavuzuna uyun.
- Elektrikli süpürgeyi **açmak** için bağlı olan elektrikli el aletini çalıştırın. Elektrikli süpürge otomatik olarak çalışır.

► Elektrikli el aletini çalıştırdıktan sonra elektrikli süpürge çalıştığından emin olun.

- Elektrikli süpürgeyi **kapatmak** için elektrikli el aletini kapatın. Ayarlanan müteakip çalışma süresinden sonra emme durdurulur. Müteakip çalışma süresi boyunca, emme hortumundan artık toz çıkarılır. Müteakip çalışma süresini **Bosch Toolbox** uygulaması üzerinden ayarlayabilirsiniz.

Hava akışı alarmı

Hava akışı alarmı, hava akışı standart tarafından belirlenen minimum değerin altına düştüğünde otomatik olarak tetiklenir. Bir hava akışı alarmı durumunda, hava akışı göstergesi **(1)** sarı renkte yanıp söner ve durum göstergesi **(2)** sarı renkte yanar.

Elektrikli süpürgeyi kapatın ve alarmin nedenini ortadan kaldırın.

Her adımdan sonra, elektrikli süpürgeyi açarak hava akışı alarminin devam edip etmediğini kontrol edin. Bu durumda, elektrikli süpürgeyi kapatın ve bir sonraki işlemi gerçekleştirin. Şu işlem adımlarını gerçekleştirin:

- Bağlı elektrikli el aletinde yeterli hava akışının olup olmadığını kontrol edin.
Emme adaptörünün (21) ters hava deliğini (42) veya elektrikli el aletinin ters hava deliğini tamamen açın.
- Akününün şarj seviyesini kontrol edin.
Akü zayıfsa, aküyü şarj edin veya değiştirin.
- Plastik torbayı (36) kontrol edin.
Eğer doluysa, değiştirin.
- Emme hortumunu (20) elektrikli süpürgeден ayırın.
Bu durum hava akışı alarminı durdurursa, emme hortumunda (20) bükülme olup olmadığını kontrol edin ve hortumdaki veya takılı memelerdeki emme artıklarını temizleyin.
- Manuel filtre temizliğini (Bakınız „Manuel filtre temizliği“, Sayfa 149) etkinleştirin.
- Ana filtreyi (32) temizleyin (Bakınız „Filtrenin temizlenmesi/değiştirilmesi“, Sayfa 150).
- Ana filtreyi (32) değiştirin.

Tüm önlemler sonuç vermediyse, yetkili bir **Bosch** müşteri hizmetleri merkezine başvurun.

Manuel filtre temizliği

- **Filtreyi sadece elektrikli süpürge kapalıyken ve türbin çalışmıyorken temizleyin.**

Emme gücü artık yeterli olmadığından filtre temizleme işlevinin etkinleştirilmesi gerekir.

Filtrenin hangi sıklıkla temizleneceği toz türüne ve toz miktarına bağlıdır. Düzenli kullanımda maksimum sevki kapasitesi uzun süre muhafaza edilir.

Filtre temizliği için akü haznesi kapağını (18) açıp kapatın. Bu, filtrenin titreşmesine neden olur. Birkaç kez açıp kapatmak (3 kata kadar) temizliği güçlendirir.



Bu QR kodu aracılığıyla manuel filtre temizliği hakkında bir video bulabilirsiniz.

Elektrostatik deşarj

Emme işlemi sırasında, emme hortumundaki ve aksesuarlardaki tozun sürtünmesi, statik deşarj şeklinde hissedilebilen bir elektrostatik yük oluşturur (çevresel etkilere ve fiziksel duyuma bağlı olarak).

Bu elektrikli süpürge standart olarak iletken bir emme hortumu (20) ile donatılmıştır. Bu emme hortumu (20), hortum yuvası (10) aracılığıyla torba tutucusuna (33) elektrikselsel olarak bağlanır. Bu, emme hortumu (20) zeminle temas ettiğinde elektrostatik bir deşarj sağlar.

Islak emme

- **Bu elektrikli süpürge ile örneğin benzin, yağ, alkol, çözücü madde gibi yanıcı veya patlayıcı maddeleri**

emdirmeyin. Kızgın, yanıcı veya patlayıcı tozları emdirmeyin. Elektrikli süpürgeyi patlama olasılığı bulunan mekanlarda çalıştırmayın. Tozlar, buharlar veya sıvılar tutuşabilir veya patlayabilir.

- **Elektrikli süpürge filtersiz kullanılmamalıdır.**

Not: Elektrikli süpürge'nin üst parçasını (15) söküp takarken, torba tutucusunun (33) çubuklarının bükülmediğinden veya kırılmadığından emin olun.

Islak emmeden önce (bkz. resim L)

Hazneyi (12) boşaltın ve plastik torbayı (36) çıkarın.

Kilitlere (43) Ⓚ bastırın ve torba tutucusunu (33) Ⓚ çıkarın.

Islak emme sırasında ve her ıslak emme sonrasında

Bu elektrikli süpürge bir şamandıra (44) ile donatılmıştır. Maksimum dolum yüksekliğine ulaşıldığında emme işlemi durdurulur. Daha sonra hazneyi (12) boşaltın.

Not: Hazne (12) hemen boşaltılmazsa, ana filtre (32) de sıvı ile dolacaktır. Bu durumda, ana filtreyi (32) çıkarın ve onu da boşaltın (Bakınız „Filtrenin temizlenmesi/değiştirilmesi“, Sayfa 150).

Çalışmanın sonunda, küflenmeyi önlemek için elektrikli süpürge'nin üst parçasını (15) ve ana filtreyi (32) çıkarın ve iyice kurumasını bekleyin.

Bakım ve servis

Bakım ve temizlik

- **Bakım ve temizlik çalışmalarına, alet ayarlarına, aksesuar değiştirmeye başlamadan veya elektrikli süpürgeyi saklamak üzere kaldırmadan önce aküyü çıkarın.** Bu önlem elektrikli süpürge'nin yanlışlıkla ve istenmeden çalıştırılmasını önler.
- **Verimli ve güvenli çalışabilmek için elektrikli süpürgeyi ve havalandırma aralıklarını temiz tutun.**
- **Elektrikli süpürge'nin bakımını yaparken ve elektrikli süpürgeyi taşıırken koruyucu toz maskesi kullanın.**

Elektrikli süpürge'nin gövdesini zaman zaman nemli bir bezle temizleyin.

Kirlenen şarj kontaklarını kuru bir bezle temizleyin.

- **Elektrikli süpürgeyi basınçlı hava ile temizlemeyin.**

Filtre veya diğer bileşenler hasar görebilir.

Elektrikli süpürge'nin toz kontrolü yılda en az bir kez üretici veya yetkili bir kişi tarafından yapılmalıdır (örn. filtrelerde hasar olup olmadığı, elektrikli süpürge'de sızıntı olup olmadığı ve kontrol cihazlarının düzgün çalışıp çalışmadığı kontrol edilmelidir).

Tehlikeli maddelerin vakumlanmasından sonra temizlik ve bakım

- Tehlikeli maddelerle temas etmiş olabilecek tüm parçaları kirlenmiş olarak kabul edin.
- Tehlikeli maddelerin bulunduğu bir bölgeden çıkarmadan önce elektrikli süpürge'nin dışını iyice süpürün, silin veya kapatın.
- Elektrikli süpürgeyi sadece kendinizi veya başkalarını tehlikeye atmadan yapabiliyorsanız temizleyin, sökün ve

bakımını yapın. Bakım ve temizlik sırasında kişisel koruyucu ekipman kullanın. Çalışmayı iyi havalandırılmış bir odada gerçekleştirin.

- Sökmeden önce elektrikli süpürgeyi dışını temizleyin.
- Elektrikli süpürgeyi yeterince temizlenemeyen tüm parçalarını geçirimsiz torbalara atın. Lütfen bu tür atıkların bertarafı için geçerli yönetmeliklere uyun.
- İş tamamlandıktan sonra bakım alanını temizleyin.



Haznenin temizlenmesi

Hazneyi (12) zaman zaman piyasada bulunan aşındırıcı olmayan temizlik maddesi ile silin ve kurumasını bekleyin.

Filtrenin temizlenmesi/değiştirilmesi

Emme performansı filtrenin durumuna bağlıdır. Bu nedenle filtreyi düzenli aralıklarla temizleyin.

Hasar gören filtreyi hemen değiştirin.

- Kilitleri (13) açın ve elektrikli süpürgeyi üst parçasını (15) çıkarın.
- Ana filtreyi (32) uç parçasından tutun (lamellerinden değil). Ana filtreyi dönme yönünde  dayanak noktasına kadar çevirin ve çıkarın (bkz. resim M).
- Kuru filtre:
Ana filtreyi (32) uygun bir atık haznesi üzerinde silkeleyerek temizleyin. Bunu yaparken filtrenin lamellerinin hasar görmemesine dikkat edin. Maksimum emme gücü elde etmek için, ana filtrenin lamellerini yumuşak bir fırça ile fırçalayın.
veya
Islak filtre:
Ana filtreyi (32) akan suyun altında durulayın ve ardından iyice kurumasını bekleyin.
veya
Hasarlı bir ana filtreyi (32) değiştirin.
- Ana filtreyi (32) şamandıra sepetinin (34) üzerine yerleştirin ve dönme yönünde  dayanak noktasına kadar filtre tutucusunun (35) içine çevirin. (bkz. resim B).
- Elektrikli süpürgeyi üst parçasını (15) tekrar takın ve kilitleri (13) kilitleyin.
Kilitleri sıkıca oturduğundan emin olun.

Arızaların giderilmesi

Sorun	Neden	Çözüm
Emme türbini çalışmıyor.	Akü (31) zayıf	Aküyü şarj edin veya değiştirin
	Yeniden çalışma emniyeti devrede	Açma/kapama şalterini önce 0 konumuna, ardından 1 konumuna getirin
	Açma/kapama şalteri (14)  konumunda, ancak verici modülü GCT ... bağlı değil	Açma/kapama şalterini 1 konumuna getirin
Emme türbini kapanır.	Hazne (12) dolu	Hazneyi boşaltın
Emme türbini hazne boşaltıldıktan sonra çalışmıyor.	Sıfırlama gereklidir	Elektrikli süpürgeyi kapatın, aküyü (31) çıkarın, 5 sn bekleyin, aküyü takın ve elektrikli süpürgeyi açın

Kayıp kasnaklarının değiştirilmesi (bkz. resim N)

Sadece EN 12529'a kayış kasnakları kullanın (sabitleme piminin çapı 11 mm).

► Elektrikli süpürgeyi kullanmadan önce teker frenlerini işlevsellik bakımından kontrol edin.





Elektrikli süpürgeyi hareket ettirmek istemiyorsanız frenleri kullanın.

Emme hortumunun onarılması



Arızalı bir emme hortumunu (20) kısaltabilir ve kullanmaya devam edebilirsiniz.

► Hortumu onarıırken ederken eldiven takın. Yaralanma tehlikesi vardır.

Elektrikli süpürge tarafındaki emme hortumunun onarılması (bkz. resimler O-P):

- Kilitleme kulaklarını bir tornavida ile içeri doğru bastırarak kilitleme halkasını (49) hortum ağzından (47) gevşetin.
- Kilitleme halkasını (49) arızalı noktanın  arkasına çekin.
- Sızdırmazlık manşonunu (48) sökün .
- Emme hortumunu (20) arızalı noktanın arkasından kesin (bkz. resim P).
- Sızdırmazlık manşonunu (48) tekrar vidalayın .
- Emme hortumunun ucunu hortum ağzına (47) itin .
- Kilitleme halkasını (49) duyulur şekilde yerine oturana kadar hortum ağzının (47) üzerine itin .

Elektrikli el aleti/meme tarafındaki emme hortumunun onarılması (bkz. resim Q):

- Sızdırmazlık manşonunu (50) sökün .
- Emme hortumunu (20) arızalı noktanın arkasından kesin .
- Sızdırmazlık manşonunu (50) tekrar vidalayın .

Torba tutucusunun sabitlemesinin onarılması (bkz. resim R)

Torba tutucusunun (33) kilitleri (43) hasar görmüşse, torba tutucusu standart 11 mm Phillips P4 vidalar kullanılarak elektrikli süpürgeyi üst parçasına kalıcı olarak vidalanabilir. Torba tutucusu (33) yay (51) ile temas halindeyse, elektrostatik deşarj için iletkenli korunur.

Sorun	Neden	Çözüm
Elektrikli süpürge Auto-Start fonksiyonu ile çok geç kapanıyor.	Müteakip çalışma süresi çok uzun ayarlanmış	Bosch Toolbox uygulaması aracılığıyla müteakip çalışma süresinin kısaltılması (minimum müteakip çalışma süresi: 6 sn)
Emme gücü düşüyor.	Plastik torba (36) dolu	Plastik torbayı değiştirin
	Emme memesi, emme borusu (29) veya emme hortumu (20) tıkalı	Tıkanıklıkları giderin
	Ana filtre (32) kirli veya arızalı	Manuel filtre temizliği yapın, ana filtreyi temizleyin veya değiştirin
	Ana filtre (32) , filtre tutucusuna (35) takılı değil	Ana filtreyi doğru şekilde takın
	Elektrikli süpürge üst parçası (15) doğru şekilde yerine oturmuyor	Elektrikli süpürge üst parçasını doğru olarak takın ve kilitleri (13) kapatın
Kuru emme sırasında toz sızıntısı	Ana filtre (32) yanlış takılmış	Ana filtrenin doğru şekilde takılıp takılmadığını kontrol edin
	Ana filtre (32) arızalı	Ana filtreyi değiştirin
Islak emme sırasında su sızıntısı	Şamandıra (44) tıkalı	Dolum seviyesini sürekli kontrol edin ve hazneyi (12) zamanında boşaltın Şamandıra sepetini nemli bir bezle silin, elektrikli süpürgeyi hafifçe sallayarak şamandırayı temizleyin Şamandıra ve şamandıra sepetinde daha ciddi kirlenme olması durumunda, yetkili bir Bosch müşteri hizmetleri merkezine başvurun.
	Sıcaklık uyarısı tetiklendi (durum göstergesi (2) kırmızı yanar)	Akü (31) veya motor aşırı ısınıyor
Hava akışı alarmı tetiklendi (hava akışı alarm göstergesi (1) sarı yanıp söner)		(Bakınız „Hava akışı alarmı“, Sayfa 148) bölümündeki talimatları izleyin.
Manuel filtre temizliği tetiklenemiyor.		Yetkili bir Bosch müşteri hizmetleri merkezine başvurun.
Elektrostatik deşarj	Elektrostatik yükün dağılması kesintiye uğradı	Çalışma sırasında emme hortumunun (20) her zaman yere temas ettiğinden emin olun. Yayın (51) torba tutucusu (33) ile doğru temasını kontrol edin. Gerekirse, torba tutucusunun sabitlemesini onarın (Bakınız „Torba tutucusunun sabitlemesinin onarılması (bkz. resim R)“, Sayfa 150).

Müşteri servisi ve uygulama danışmanlığı

Müşteri servisleri ürününüzün onarım ve bakımı ile yedek parçalarına ait sorularınızı yanıtlandırır. Tehlike işaretlerini ve yedek parçalara ait bilgileri şu sayfada da bulabilirsiniz: www.bosch-pt.com
Bosch uygulama danışma ekibi ürünlerimiz ve aksesuarları hakkındaki sorularınızda sizlere memnuniyetle yardımcı olur. Bütün başvuru ve yedek parça siparişlerinizde ürünün tip etiketi üzerindeki 10 haneli malzeme numarasını mutlaka belirtin.

Türkiye

Marmara Elektrikli El Aletleri Servis Hizmetleri Sanayi ve Ticaret Ltd. Şti.
Tersane cd. Zencefil Sok.No:6 Karaköy
Beyoğlu / İstanbul
Tel.: +90 212 2974320
Fax: +90 212 2507200
E-mail: info@marmarabps.com
Bağrıaçıklar Oto Elektrik
Motorlu Sanayi Çarşısı Doğruer Sk. No:9
Selçuklu / Konya
Tel.: +90 332 2354576
Tel.: +90 332 2331952

Fax: +90 332 2363492
E-mail: bagriaciklarotoelektrik@gmail.com
Akgül Motor Bobinaj San. Ve Tic. Ltd. Şti
Alaaddinbey Mahallesi 637. Sokak No:48/C
Nilüfer / Bursa
Tel.: +90 224 443 54 24
Fax: +90 224 271 00 86
E-mail: info@akgulbobinaj.com
Ankaralı Elektrik
Eski Sanayi Bölgesi 3. Cad. No: 43
Kocasinan / KAYSERİ
Tel.: +90 352 3364216
Tel.: +90 352 3206241
Fax: +90 352 3206242
E-mail: gunay@ankarali.com.tr
Asal Bobinaj
Eski Sanayi Sitesi Barbaros Cad. No: 24/C
Canik / Samsun
Tel.: +90 362 2289090
Fax: +90 362 2289090
E-mail: bpsasalbobinaj@hotmail.com
Aygem Elektrik Makine Sanayi ve Tic. Ltd. Şti.
10021 Sok. No: 11 AOSB
Çiğli / İzmir
Tel.: +90 232 3768074
Fax: +90 232 3768075
E-mail: boschservis@aygem.com.tr
Bakırcıoğlu Elektrik Makine Hırdavat İnşaat Nakliyat Sanayi
ve Ticaret Ltd. Şti.
Karaağaç Mah. Sümerbank Cad. No:18/4
Merkez / Erzincan
Tel.: +90 446 2230959
Fax: +90 446 2240132
E-mail: bilgi@korfezelektrik.com.tr
Bosch Sanayi ve Ticaret A.Ş.
Elektrikli El Aletleri
Aydınevler Mah. İnönü Cad. No: 20
Küçükyalı Ofis Park A Blok
34854 Maltepe-İstanbul
Tel.: 444 80 10
Fax: +90 216 432 00 82
E-mail: iletisim@bosch.com.tr
www.bosch.com.tr
Bulsan Elektrik
İstanbul Cad. Devrez Sok. İstanbul Çarşısı
No: 48/29 İskitler
Ulus / Ankara
Tel.: +90 312 3415142
Tel.: +90 312 3410302
Fax: +90 312 3410203
E-mail: bulsanbobinaj@gmail.com
Çözüm Bobinaj
Küşet San.Sit.A Blok 11Nolu Cd.No:49/A
Şehitkamil/Gaziantep
Tel.: +90 342 2351507
Fax: +90 342 2351508
E-mail: cozumbobinaj2@hotmail.com

Onarım Bobinaj
Raif Paşa Caddesi Çay Mahallesi No:67
İskenderun / HATAY
Tel.: +90 326 613 75 46
E-mail: onarim_bobinaj31@mynet.com
Faz Makine Bobinaj
Cumhuriyet Mah. Sanayi Sitesi Motor
İşleri Bölümü 663 Sk. No:18
Murat Paşa / Antalya
Tel.: +90 242 3465876
Tel.: +90 242 3462885
Fax: +90 242 3341980
E-mail: info@fazmakina.com.tr
Günşah Otomotiv Elektrik Endüstriyel Yapı Malzemeleri San
ve Tic. Ltd. Şti
Beylikdüzü Sanayi Sit. No: 210
Beylikdüzü / İstanbul
Tel.: +90 212 8720066
Fax: +90 212 8724111
E-mail: gunsaelektrik@ttmail.com
Sezmen Bobinaj Elektrikli El Aletleri İmalatı San ve Tic. Ltd.
Şti.
Ege İş Merkezi 1201/4 Sok. No: 4/B
Yenişehir / İzmir
Tel.: +90 232 4571465
Tel.: +90 232 4584480
Fax: +90 232 4573719
E-mail: info@sezmenbobinaj.com.tr
Üstündağ Bobinaj ve Soğutma Sanayi
Nusretiye Mah. Boyacılar Aralığı No: 9
Çorlu / Tekirdağ
Tel.: +90 282 6512884
Fax: +90 282 6521966
E-mail: info@ustundagsogutma.com
IŞIKLAR ELEKTRİK BOBİNAJ
Karasoku Mahallesi 28028. Sokak No:20/A
Merkez / ADANA
Tel.: +90 322 359 97 10 - 352 13 79
Fax: +90 322 359 13 23
E-mail: isiklar@isiklarelektrik.com

Diğer servis adreslerini şurada bulabilirsiniz:

www.bosch-pt.com/serviceaddresses

Nakliye

Önerilen Lityum İyon aküler tehlikeli madde taşıma yönetmeliği hükümlerine tabidir. Aküler kullanıcı tarafından başka bir hükme tabi olmaksızın kara yollarında taşınabilir. Üçüncü kişiler eliyle yollanma durumunda (örneğin hava yolu ile veya nakliye şirketleri ile) paketleme ve etiketlemeye ilişkin özel hükümlere uyulmalıdır. Gönderi paketlenirken bir tehlikeli madde uzmanından yardım alınmalıdır. Aküleri sadece ve ancak gövdelerinde hasar yoksa gönderin. Açık kontakları kapatın ve aküyü ambalaj içinde hareket etmeyecek biçimde paketleyin. Lütfen olası ek ulusal yönetmelik hükümlerine de uyun.

Imha

Elektryk súpürgesi, aküler, aksesuar ve ambalaj malzemesi çevre dostu imha amacıyla bir geri dönüşüm merkezine yollanmalıdır.



Elektryk súpürgesini ve aküleri/bataryaları evsel atıkların içine atmayın!

Sadece AB ülkeleri için:

Atık elektrikli ve elektronik cihazlara ilişkin 2012/19/EU sayılı Avrupa yönetmeliği ve ulusal hukuktaki uygulaması uyarınca, kullanım ömrünü tamamlamış elektrikli súpürgeler ve 2006/66/EC sayılı Avrupa yönetmeliği uyarınca arızalı veya kullanım ömrünü tamamlamış aküler/piller ayrı ayrı toplanmalı ve çevre kurallarına uygun şekilde imha edilmek üzere bir geri dönüşüm merkezine gönderilmelidir.

Atık elektrikli ve elektronik ekipmanlar uygun şekilde imha edilmezse olası tehlikeli maddelerin varlığı nedeniyle çevre ve insan sağlığı üzerinde zararlı etkileri olabilir.

Aküler/bataryalar:**Lityum iyon:**

Lütfen nakliye bölümündeki talimata uyun (Bakınız „Nakliye“, Sayfa 152).

Polski**Wskazówki dotyczące bezpieczeństwa pracy z odkurzacami**

Należy przeczytać wszystkie wskazówki dotyczące bezpieczeństwa i zalecenia. Nieprzestrzeganie wskazówek dotyczących bezpieczeństwa i zaleceń może doprowadzić do porażenia prądem elektrycznym, pożaru i/lub poważnych obrażeń ciała.

Należy starannie przechowywać wszystkie wskazówki dotyczące bezpieczeństwa i zalecenia dla dalszego zastosowania.

- ▶ **Odkurzac nie jest przeznaczony do użytkowania przez dzieci oraz osoby o ograniczonych funkcjach fizycznych, sensorycznych lub umysłowych, ani przez osoby nieposiadające doświadczenia i/lub odpowiedniej wiedzy. W przeciw-**

nym wypadku istnieje niebezpieczeństwo niewłaściwej obsługi, a także ryzyko doznania urazów.

- ▶ **Dzieci powinny znajdować się pod nadzorem.** Tylko w ten sposób można zagwarantować, że dzieci nie będą się bawiły odkurzacem.

- ▶ **Należy przestrzegać przepisów bezpieczeństwa dotyczących odsysanych materiałów.**

⚠ OSTRZEŻENIE Nie wolno w żadnym wypadku odsysać materiałów zawierających azbest. Azbest jest rakotwórczy.

⚠ OSTRZEŻENIE Odkurzacza wolno użyć tylko po zapoznaniu się ze wszystkimi ważnymi informacjami dotyczącymi jego użytkowania, odsysanych materiałów oraz ich bezpiecznej utylizacji. Właściwe przeszkolenie zmniejsza niebezpieczeństwo niewłaściwej obsługi, a także ryzyko doznania urazów.

⚠ OSTRZEŻENIE Odkurzac jest przeznaczony do odsysania suchych materiałów, a dzięki dodatkowemu osprzętowi, także do odsysania cieczy. Przedostanie się cieczy do obudowy podwyższa ryzyko porażenia prądem.

- ▶ **Nie wolno odsysać za pomocą odkurzacza cieczy palnych ani wybuchowych, takich jak benzyna, olej, alkohol, rozpuszczalnik. Nie wolno odsysać pyłów gorących, tłących się ani wybuchowych. Nie wolno używać odkurzacza w pomieszczeniach zagrożonych wybuchem.** Pyły, opary lub ciecze mogą się zapalić lub wybuchnąć.

⚠ OSTRZEŻENIE Po zauważeniu wycieku wody lub piany, odkurzac należy natychmiast wyłączyć i opróżnić zbiornik. W przeciwnym wypadku może dojść do uszkodzenia odkurzacza

- ▶ **UWAGA! Odkurzac wolno przechowywać wyłącznie w pomieszczeniach zamkniętych.**
- ▶ **UWAGA! Należy regularnie czyścić koszyk pływaka, wycierając zewnętrzne zanieczyszczenia wilgotną ściereczką. Pływak należy oczyścić poprzez lekkie potrząśnięcie odkurzacem.** W przypadku poważniejszych zanieczyszczeń, których nie da się usunąć, należy skontaktować się z serwisem Bosch Professional. Nie należy w takiej sytuacji wyjmować koszyka pływaka, ponieważ większe cząstki zanieczyszczeń mogłyby się dostać do turbiny i doprowadzić do uszkodzenia odkurzacza.
- ▶ **Należy zawsze dbać o dobrą wentylację stanowiska pracy.**
- ▶ **Przed uruchomieniem urządzenia należy skontrolować stan techniczny węża. Wąż należy przedtem zamocować do odkurzacza, aby nie nastąpiło niezamierzone wyrzucenie pyłu na zewnątrz.** Mogło by wówczas dojść do przedostania się pyłu do dróg oddechowych.

- ▶ **Naprawę odkurzacza należy zlecać jedynie wykwalifikowanym fachowcom i wykonać ją tylko przy użyciu oryginalnych części zamiennych.** Tylko w ten sposób można zagwarantować zachowanie bezpieczeństwa odkurzacza.
- ▶ **Jeśli odkurzaczy był używany w obszarach występowania materiałów zagrażających zdrowiu, należy odkurzyć, wytrzeć lub zabezpieczyć zewnętrzne części odkurzacza przed wyniesieniem go ze strefy zagrożenia.** Wszystkie części odkurzacza są uważane za skażone, a użytkownik ma obowiązek podjąć odpowiednie działania w celu zapewnienia, że materiały zagrażające zdrowiu nie ulegną rozprzestrzenieniu.

⚠ OSTRZEŻENIE Odkurzaczy zawiera pył niebezpieczny dla zdrowia. Prace związane z opróżnianiem i konserwacją, w tym utylizację pojemników na pył, należy zlecać jedynie wykwalifikowanym fachowcom. Podczas pracy konieczne jest stosowanie odpowiednich środków ochrony. Nie wolno używać odkurzacza bez kompletnego i prawidłowo stosowanego systemu filtracji. Użycie takie jest groźne dla zdrowia.

- ▶ **Odkurzacza nie wolno czyścić strumieniem wody skierowanym bezpośrednio na niego.** Przedostanie się wody do górnej części odkurzacza zwiększa ryzyko porażenia prądem elektrycznym.
- ▶ **Nie modyfikować ani nie otwierać akumulatora.** Istnieje niebezpieczeństwo zwarcia.
- ▶ **W razie uszkodzenia akumulatora lub stosowania go niezgodnie z przeznaczeniem może dojść do wystąpienia oparów. Akumulator może się zapalić lub wybuchnąć.** Należy zadbać o dopływ świeżego powietrza, a w przypadku wystąpienia dolegliwości skontaktować się z lekarzem. Opary mogą podrażnić drogi oddechowe.
- ▶ **W przypadku nieprawidłowej obsługi lub uszkodzenia akumulatora może dojść do wycieku palnego elektrolitu z akumulatora. Należy unikać kontaktu z nim, a w przypadku niezamierzonego zetknięcia się z elektrolitem, należy umyć dane miejsce wodą. Jeżeli ciecz dostała się do oczu, należy dodatkowo skonsultować się z lekarzem.** Elektrolit może doprowadzić do podrażnienia skóry lub oparzeń.
- ▶ **Ostre przedmioty, takie jak gwoździe lub śrubokręt, a także działanie sił zewnętrznych mogą spowodować uszkodzenie akumulatora.** Może wówczas dojść do zwarcia wewnętrznego akumulatora i do jego przepalenia, eksplozji lub przegrzania.
- ▶ **Nieużywany akumulator należy trzymać z dala od spinnaczy, monet, kluczy, gwoździ, śrub lub innych małych przedmiotów metalowych, które mogłyby spowodować zmostkowanie styków.** Zwarcie pomiędzy stykami akumulatora może spowodować oparzenia lub pożar.
- ▶ **Akumulator należy stosować wyłącznie w urządzeniach producenta.** Tylko w ten sposób można ochronić akumulator przed niebezpiecznym dla niego przeciążeniem.
- ▶ **Akumulatory należy ładować wyłącznie w ładowarkach zalecanych przez producenta.** Ładowanie akumu-

latorów innych, niż te, które zostały dla danej ładowarki przewidziane, może spowodować zagrożenie pożarowe.



Akumulator należy chronić przed wysokimi temperaturami, np. przed stałym nasłonecznieniem, przed ogniem, zanieczyszczeniami, wodą i wilgocią. Istnieje zagrożenie zwarcia i wybuchu.

- ▶ **Po zauważeniu wydostawania się pyłu odkurzaczy należy wyłączyć i opróżnić zbiornik.** W przeciwnym razie może dojść do uszkodzenia odkurzacza.
- ▶ **Nie wolno siadać na odkurzaczu.** Może to spowodować uszkodzenie odkurzacza.
- ▶ **Nie należy pracować odkurzaczem przenoszonym za pomocą taśmy naramiennej.** Podczas odkurzania może dojść do zaplątania się w taśmę i upadku.
- ▶ **Taśmę naramienną należy stosować tylko w połączeniu z odkurzaczem.**
- ▶ **Dzieci mogą czyścić i konserwować odkurzaczy jedynie pod nadzorem.**

Znak słowny **Bluetooth®** oraz znaki graficzne (logo) są zarejestrowanymi znakami towarowymi i stanowią własność **Bluetooth SIG, Inc.** Wszelkie wykorzystanie tych znaków przez firmę **Robert Bosch Power Tools GmbH** odbywa się zgodnie z umową licencyjną.

Symbole

Następujące symbole mogą mieć znaczenie podczas pracy z odkurzaczem. Proszę zapamiętać te symbole i ich znaczenia. Właściwa interpretacja symboli sprzyja lepszemu i bezpieczniejszemu użytkowaniu odkurzacza.

Symbole i ich znaczenie



OSTRZEŻENIE! Należy przeczytać wszystkie wskazówki dotyczące bezpieczeństwa i zalecenia. Nieprzestrzeganie wskazówek dotyczących bezpieczeństwa i zaleceń może doprowadzić do porażenia prądem elektrycznym, pożaru i/lub poważnych obrażeń ciała.



Odkurzaczy klasy ochrony przeciwpyłowej M, zgodnie z normą IEC/EN 60335-2-69, przeznaczony do **pracy na sucho** i usuwania niebezpiecznych dla zdrowia pyłów o wartości granicznej narażenia $\geq 0,1 \text{ mg/m}^3$



OSTRZEŻENIE! Odkurzaczy zawiera pył niebezpieczny dla zdrowia. Prace związane z opróżnianiem i konserwacją, w tym utylizację pojemników na pył, należy zlecać jedynie wykwalifikowanym fachowcom. Podczas pracy konieczne jest stosowanie odpowiednich środków ochrony. Nie wolno używać odkurzacza bez kompletnego i prawidłowo stosowanego systemu filtracji. Użycie takie jest groźne dla zdrowia.

Symbole i ich znaczenie



Funkcja automatycznego startu/stopu
Odsysanie pyłu podczas obróbki materiałów przy użyciu elektronarzędzi, które są podłączone przez moduł nadajnika **GCT ...**;
odkurzacz włącza się automatycznie i wyłącza automatycznie z odpowiednim opóźnieniem.

**Wyłączanie**

Odsysanie pyłu
Odsysanie zalegających pyłów

Opis produktu i jego zastosowania

Proszę zwrócić uwagę na rysunki zamieszczone na początku instrukcji obsługi.

Użycie zgodne z przeznaczeniem

Odkurzacz jest przeznaczony do zasysania, pochłaniania, transportowania i oddzielania wiórów drewnianych, suchych niepalnych pyłów, niepalnych cieczy i mieszanek wodno-powietrznych. Odkurzacz jest certyfikowany i odpowiada klasie ochrony przeciwpyłowej M. Jest on dostosowany do podwyższonych wymagań podczas zastosowań profesjonalnych, np. w rzemiośle, przemyśle i w warsztatach.

Odkurzacze klasy ochrony przeciwpyłowej M, zgodnie z normą IEC/EN 60335-2-69, wolno stosować wyłącznie do pochłaniania i odsysania niebezpiecznych dla zdrowia pyłów o wartości granicznej narażenia $\geq 0,1 \text{ mg/m}^3$.

Odkurzacz wolno używać tylko wtedy, gdy się jest w stanie w pełni ocenić jego wszystkie funkcje, wykonać wszystkie działania bez ograniczeń lub po uzyskaniu odpowiednich instrukcji.

Przedstawione graficznie komponenty

Numeracja przedstawionych graficznie komponentów odnosi się do schematu odkurzacza na stronach graficznych.

- (1) Alarm przepływu powietrza (interfejs użytkownika)
- (2) Pasek stanu (interfejs użytkownika)
- (3) Wskazanie stanu naładowania akumulatora (interfejs użytkownika)
- (4) Wskazanie funkcji automatycznego startu/stopu (interfejs użytkownika)
- (5) Przycisk parowania (interfejs użytkownika)
- (6) Interfejs użytkownika
- (7) Uchwyt na osprzęt
- (8) Blokada uchwytu na osprzęt
- (9) Ściąg
- (10) Uchwyt węża

- (11) Zatyczka przyłącza odsysania
- (12) Zbiornik
- (13) Zatrzask górnej części odkurzacza
- (14) Włącznik/wyłącznik
- (15) Górna część odkurzacza
- (16) Uchwyt transportowy
- (17) Oczka mocujące
- (18) Pokrywa wnęki akumulatora
- (19) Przycisk odblokowujący pokrywki wnęki akumulatora
- (20) Wąż odsysający
- (21) Adapter do odsysania pyłu
- (22) Dysza wygięta
- (23) Adapter SDS Clean do wiercenia^{a)}
- (24) Szczotka
- (25) Dysza do fug, krótka
- (26) Dysza do fug, długa^{a)}
- (27) Dysza do podłóg, wąska^{a)}
- (28) Dysza do podłóg, szeroka^{a)}
- (29) Rura^{a)}
- (30) Wnęka akumulatora
- (31) Akumulator^{a)}
- (32) Filtr główny
- (33) Uchwyt worka na pył
- (34) Koszyk pływaka
- (35) Uchwyt filtra
- (36) Worek plastikowy
- (37) Przycisk
- (38) Taśma naramienna
- (39) Moduł nadajnika **GCT ...**^{a)}
- (40) Wskazanie stanu modułu nadajnika^{a)}
- (41) Przycisk Start/Stop modułu nadajnika^{a)}
- (42) Otwór odprowadzający nadmiar powietrza w adapterze do odsysania pyłu
- (43) Zatrzaski uchwytu worka na pył
- (44) Pływak
- (45) Rolka bieżna
- (46) Uchwyt mocujący rolek bieżnych
- (47) Króciec węża
- (48) Złączka uszczelniająca końcówki węża od strony odkurzacza
- (49) Pierścień blokujący
- (50) Złączka uszczelniająca końcówki węża od strony elektronarzędzia/dyszy
- (51) Sprężyna do odprowadzania ładunków elektrostatycznych

a) **Ten osprzęt nie wchodzi w standardowy zakres dostawy.**

Dane techniczne

Akumulatorowy odkurzacz do pracy na sucho i mokro		GAS 18V-12 MC	
Numer katalogowy		3 601 JK2 0..	
Napięcie	V		18
Moc nominalna	W		400
Pojemność zbiornika (brutto)	l		12
Pojemność netto (odpady suche)	l		8
Pojemność zbiornika netto (ciecz)	l		6
Maks. podciśnienie ^{A)}			
– Odkurzacz ^{B)}	mbar hPa		140 140
– Turbina	mbar hPa		170 170
Maks. przepływ powietrza ^{A)}			
– Odkurzacz ^{B)}	l/s m ³ /h		23 82,8
– Turbina	l/s m ³ /h		30 108
Czas pracy na jednym cyklu ładowania	min/Ah		2,5
Klasa ochrony przeciwpyłowej			M
Waga	kg		7,0–8,7 ^{C)}
Stopień ochrony			IPX4
Zalecana temperatura otoczenia podczas ładowania	°C		0 ... +35
Dopuszczalna temperatura otoczenia podczas pracy ^{D)} i podczas przechowywania	°C		–20 ... +50
Kompatybilne akumulatory		GBA 18V... ProCORE18V...	
Zalecane akumulatory zapewniające pełną moc		ProCORE18V... ≥8 Ah	
Zalecane ładowarki		GAL 18... GAX 18... GAL 36...	
Transmisja danych			
Bluetooth®		Bluetooth® 4.2 (Low Energy) ^{E)}	
Zakres częstotliwości pracy	MHz		2402–2480
Maks. moc nadawania	mW		<1
Odstęp między sygnałami	s		8

Akumulatorowy odkurzacz do pracy na sucho i mokro **GAS 18V-12 MC**Maks. zasięg sygnału^{F)} m 30

- A) Pomiar wykonany przy temperaturze 20–25 °C z akumulatorem **ProCORE18V 8.0Ah**.
- B) zmierzone przy użyciu węża (20) i dyszy wygiętej (22)
- C) W zależności od zastosowanego akumulatora
- D) Ograniczona wydajność w przypadku temperatur <0 °C.
- E) Urządzenia mobilne muszą być kompatybilne z urządzeniami *Bluetooth®* Low Energy (wersja 4.2), a także obsługiwać profil GAP (Generic Access Profile).
- F) Zasięg uzależniony jest od warunków zewnętrznych oraz od zastosowanego odbiornika. W pomieszczeniach zamkniętych i w przypadku barier metalowych (np. ściany, regały, walizki itp.) zasięg sygnału *Bluetooth®* może być znacznie mniejszy.

Wartości mogą różnić się w zależności od produktu, zastosowania i warunków otoczenia. Więcej informacji na stronie: www.bosch-professional.com/wac.

Informacje o emisji hałasu i drgań

Wartości pomiarowe emisji hałasu zostały określone zgodnie z **EN 60335-2-69**.

Określony wg skali A typowy poziom ciśnienia akustycznego emitowanego przez odkurzacz wynosi **79 dB(A)**. Niepewność pomiaru $K = 2$ dB. Poziom hałasu podczas pracy może przekroczyć podane wartości. **Stosować środki ochrony słuchu!**

Wartości łączne drgań a_h (suma wektorowa z trzech kierunków) i niepewność pomiaru K oznaczone zgodnie z **EN 60335-2-69**:
 $a_h < 2,5 \text{ m/s}^2$, $K = 1,5 \text{ m/s}^2$.

Akumulator

Bosch sprzedaje odkurzacze akumulatorowe także w wersji bez akumulatora. Informacja o tym, czy w zakres dostawy odkurzacza wchodzi akumulator, znajduje się na opakowaniu.

Ładowanie akumulatora

- ▶ **Należy stosować wyłącznie ładowarki wyszczególnione w danych technicznych.** Tylko te ładowarki dostosowane są do ładowania akumulatora litowo-jonowego znajdującego się w wyposażeniu standardowym.

Wskazówka: Ze względu na międzynarodowe przepisy transportowe w momencie dostawy akumulatory litowo-jonowe są częściowo naładowane. Aby zagwarantować wykorzystanie najwyższej wydajności akumulatora, należy przed pierwszym użyciem całkowicie naładować akumulator.

Wkładanie i wyjmowanie akumulatora (zob. rys. A)

- ▶ **Przy wkładaniu akumulatora nie należy stosować siły.** Akumulator jest w taki sposób skonstruowany, że jego włożenie do odkurzacza możliwe jest tylko wówczas, gdy znajduje się on we właściwej pozycji.

- Komorę i wnękę akumulatora należy utrzymywać w czystości. Pomaga to zapewnić wydajność i bezpieczeństwo pracy.
- Nacisnąć przycisk odblokowujący (19), aby otworzyć pokrywkę wnęki akumulatora (18).
- Wsunąć akumulator (31) we wnękę akumulatora (30) aż do wyraźnie słyszalnego kliknięcia sygnalizującego zablokowanie.
- Aby wyjąć akumulator (31), należy nacisnąć przycisk odblokowujący na akumulatorze i wyjąć go z wnęki (30).
- Zamknąć pokrywkę wnęki akumulatora (18).

Wskazówka: Z powodu systemu oczyszczania filtra zamykanie pokrywkę wnęki akumulatora wymaga użycia większej siły.

Wskaźnik stanu naładowania akumulatora

Przy włożonym akumulatorze stan naładowania akumulatora można odczytać na interfejsie użytkownika (6), a przy wyjętym akumulatorze – bezpośrednio na akumulatorze.

Wskaźnik stanu naładowania na odkurzaczu

Po włączeniu odkurzacza zaświeci się 5 zielonych diod LED wskazania stanu naładowania akumulatora (3) na interfejsie użytkownika – pojedynczo i w kolejności rosnącej oraz malejącej. Następnie diody LED wskażą stan naładowania akumulatora (31).

Wskaźnik stanu naładowania na akumulatorze

Po wyjęciu akumulatora z odkurzacza stan naładowania wskazują zielone diody LED wskaźnika stanu naładowania na akumulatorze.

Nacisnąć przycisk wskaźnika stanu naładowania  lub , aby pojawiło się wskazanie stanu naładowania.

Jeżeli po naciśnięciu przycisku wskaźnika stanu naładowania nie świeci się żadna dioda LED, oznacza to, że akumulator jest uszkodzony i należy go wymienić.

Wskazówka: Nie każdy typ akumulatora jest wyposażony we wskaźnik stanu naładowania.

Typ akumulatora GBA 18V...



Diody LED	Pojemność
Światło ciągłe, 3 zielone diody LED	60–100 %
Światło ciągłe, 2 zielone diody LED	30–60 %
Światło ciągłe, 1 zielona dioda LED	5–30 %
Światło migające, 1 zielona dioda LED	0–5 %

Typ akumulatora ProCORE18V...



Diody LED	Pojemność
Światło ciągłe, 5 zielonych diod LED	80–100 %
Światło ciągłe, 4 zielone diody LED	60–80 %

Diody LED	Pojemność
Światło ciągłe, 3 zielone diody LED	40–60 %
Światło ciągłe, 2 zielone diody LED	20–40 %
Światło ciągłe, 1 zielona dioda LED	5–20 %
Światło migające, 1 zielona dioda LED	0–5 %

Wskazówki dotyczące właściwego postępowania z akumulatorem

Akumulator należy chronić przed wilgocią i wodą.

Akumulator należy przechowywać wyłącznie w temperaturze od –20 °C do 50 °C. Nie wolno pozostawiać akumulatora, np. latem, w samochodzie.

Otwory wentylacyjne należy regularnie czyścić za pomocą miękkiego, czystego i suchego pędzelka.

Zdecydowanie krótszy czas pracy po ładowaniu wskazuje na zużycie akumulatora i konieczność wymiany na nowy.

Przestrzegać wskazówek dotyczących utylizacji odpadów.

Montaż

- **Przed przystąpieniem do konserwacji lub czyszczenia odkurzacza, do zmiany jego nastaw, przed wymianą osprzętu, a także przed magazynowaniem odkurzacza, należy wyjąć z niego akumulator.** Ten środek ostrożności zapobiega niezamierzonemu włączeniu się odkurzacza.

Wkładanie filtra głównego (zob. rys. B)

Filter główny (32) jest filtrem fałdowanym HEPA o wyjątkowo wysokiej skuteczności filtrowania i służy do oczyszczania powietrza wylotowego.

- Otworzyć zatrzaski (13) i zdjąć górną część odkurzacza (15).

Wskazówka: Podczas zdejmowania i umieszczania na nim górnej części odkurzacza (15) należy uważać, aby nie wygiąć ani nie złamać prętów uchwytu worka na pył (33).

- Założyć filtr główny (32) na koszyk pływaka (34) i obrócić do oporu w kierunku , wkręcając go w uchwyt filtra (35).

- Nałożyć górną część odkurzacza (15) i zamknąć zatrzaski (13).

Wskazówka: Zwrócić uwagę na to, aby filtr był zawsze prawidłowo zamontowany. Jest to szczególnie ważne w sytuacji usuwania pyłów szkodliwych dla zdrowia.

Wkładanie i wyjmowanie worka plastikowego lub worka na pył (praca na sucho) (zob. rys. C)

Wskazówka: Podczas zdejmowania i umieszczania na nim górnej części odkurzacza (15) należy uważać, aby nie wygiąć ani nie złamać prętów uchwytu worka na pył (33).

Otworzyć oba zatrzaski (13) i zdjąć górną część odkurzacza (15).

Do pracy na sucho zamocować worek plastikowy (36) w zbiorniku (12).

Włożyć worek plastikowy (36) otworem skierowanym do góry do zbiornika (12) .

Upewnić się, czy worek plastikowy (36) dokładnie przylega do wewnętrznych ścianek zbiornika (12) .

Wystającą krawędź worka plastikowego (36) wywinąć poza krawędź zbiornika (12).

Założyć z powrotem górną część odkurzacza (15)  i zamknąć odkurzacza przy użyciu zatrzasków (13).

► **Należy zwrócić uwagę na to, aby odkurzacza był zawsze prawidłowo zamknięty.**

Wskazówka: Podczas zakładania górnej części odkurzacza (15) zwrócić uwagę na to, aby, prętami uchwyty worka na pył (33) nie przebić worka plastikowego (36).

Worek plastikowy należy zamknąć **przed** wyjęciem. W tym celu należy zdjąć białą taśmę z worka plastikowego, przytrzymać worek od góry i użyć taśmy, aby go związać.

Montaż uchwyty na osprzęt odkurzacza

Włożyć uchwyt na osprzęt odkurzacza (7) w przewidziany do tego celu element mocujący.

Zablokować uchwyt na osprzęt odkurzacza (7), obracając blokadę uchwyty na osprzęt (8) w kierunku zgodnym z ruchem wskazówek zegara.

Montaż i zamocowanie węża

Montaż węża odsysającego (zob. rys. D)

Wyjąć zatyczkę (11) z uchwyty węża (10).

Wąż odsysający (20) nałożyć na uchwyt węża (10) i obrócić go w kierunku zgodnym z ruchem wskazówek zegara aż do oporu.

► **Po zdjęciu węża odsysającego należy zawsze zamknąć przyłączy odsysania zatyczką.** Zapobiega to wydostawaniu się pyłu na zewnątrz.

Zamocowanie węża odsysającego na odkurzaczu (zob. rys. E)

Zamontowany wąż odsysający (20) owinąć wokół odkurzacza. Pociągnąć ściąg (9) do dołu i zaczepić go o jeden z 3 najbliższych położonych rowków z 15 w sumie dostępnych.

Montaż osprzętu odkurzacza

Wąż odsysający (20) jest wyposażony w system Clip, który umożliwia podłączenie osprzętu (adaptera do odsysania pyłu (21), dyszy wygiętej (22)).

Montaż adaptera do odsysania pyłu lub dyszy wygiętej (zob. rys. F)

Założyć adapter do odsysania pyłu (21) lub dyszę wygiętą (22) na wąż odsysający (20) aż do wyraźnie słyszalnego kliknięcia sygnalizującego zablokowanie obydwu przycisków (37) węża odsysającego.

W celu demontażu należy nacisnąć przyciski (37) do wewnątrz i zdemontować elementy.

Montaż dysz i rur

Należy połączyć ze sobą rury (29), a następnie nasadzić na nie dyszę wygiętą (22).

Dyszę do podłóg (27)/(28), dyszę do fug (25)/(26) lub szczotkę (24) należy osadzić na rurze (29) dyszy wygiętej (22).

Taśma naramienna

Mocowanie taśmy naramiennej (zob. rys. G)

► **Taśma naramienna jest przeznaczona wyłącznie do przenoszenia i mocowania odkurzacza!**

Zamocować karabińczyki taśmy naramiennej (38) w oczkach mocujących (17) odkurzacza.

Zawieszenie odkurzacza za pomocą taśmy naramiennej (zob. rys. H)

Odkurzacza wolno wieszć tylko na obiektach, które mogą bezpiecznie utrzymać cały odkurzacza.

Założyć zamontowaną do odkurzacza taśmę naramienną (38) na poziomy obiekt (np. drążek) lub przełożyć górny koniec pętli przez hak lub oczko. Zamocować środkowy karabińczyk taśmy naramiennej do środkowego oczka mocującego (17) uchwyty transportowego (16).

Używanie taśmy naramiennej do przenoszenia urządzenia na ramieniu (zob. rys. I)

Taśmę naramiennej można używać do przenoszenia urządzenia na ramieniu.

Założyć zamontowaną do odkurzacza taśmę naramienną na ramię. Należy przy tym przestrzegać właściwego umiejscowienia taśmy na ramieniu, które pokazano na rys. I.

Praca

► **Przed przystąpieniem do konserwacji lub czyszczenia odkurzacza, do zmiany jego nastaw, przed wymianą osprzętu, a także przed magazynowaniem odkurzacza, należy wyjąć z niego akumulator.** Ten środek ostrożności zapobiega niezamierzonemu włączeniu się odkurzacza.

Podczas eksploatacji odkurzacza należy zwrócić uwagę na to, aby rolki odkurzacza wyposażone w blokadę były zablokowane, co chroni odkurzacza przed niekontrolowanym przemieszczeniem się. Przed przystąpieniem do eksploatacji należy sprawdzić prawidłowość działania rolek na danym podłożu.

Uruchamianie

► **Użytkownik powinien zasięgnąć informacji na temat aktualnie obowiązujących w danym kraju ustaleń/przepisów regulujących zasady obchodzenia się z pyłami niebezpiecznymi dla zdrowia.**

Odkurzacza jest przeznaczony do zasysania i oczyszczania następujących materiałów:

– Pyły o wartości granicznej narażenia $\geq 0,1 \text{ mg/m}^3$

Z zasady nie wolno używać odkurzacza w pomieszczeniach zagrożonych wybuchem.

► **Zwrócić uwagę na bezpieczne warunki pracy.**

► **Z uwagi na ryzyko potknięcia się należy pamiętać o utrzymaniu porządku w miejscu pracy.**

- **Przed odkurzaniem należy upewnić się, czy pokrywa komory akumulatora jest prawidłowo zamknięta.**

Wskazówka: W celu zapewnienia zgodności z klasą ochrony przeciwpyłowej M oraz maksymalnego czasu pracy zaleca się stosowanie akumulatorów ProCORE o pojemności 8 Ah lub 12 Ah.



Aby zapewnić optymalną moc ssania, należy zawsze całkowicie rozwinąć wąż odsysający (20).

- **Należy zwrócić uwagę na to, aby odkurzacz był zawsze prawidłowo zamknięty.**
- **Należy stosować wyłącznie nieuszkodzone filtry (bez pęknięć, dziur itp.). W razie stwierdzenia uszkodzeń filtr należy niezwłocznie wymienić.**

Włączanie/wyłączanie

Aby **włączyć** odkurzacz, należy obrócić włącznik/wyłącznik (14), ustawiając go w pozycji 1.

Wskazania stanu

Pasek stanu	Wskazanie funkcji automatycznego startu/stopu ^{A)}	Alarm przepływu powietrza	Znaczenie
			
Kolor zielony	-	-	Odkurzacz jest włączony i gotowy do pracy.
Kolor zielony	Kolor zielony	-	Odkurzacz jest gotowy do pracy i połączony z modułem nadajnika.
Kolor żółty	-	-	Akumulator jest prawie rozładowany
Kolor żółty	Kolor żółty	-	Nie wykryto modułu nadajnika
Kolor żółty	-	Kolor żółty, miga	Alarm przepływu powietrza
Kolor czerwony	-	-	Akumulator jest rozładowany, zadziałało zabezpieczenie przed ponownym rozruchem, włączyl się alarm temperatury odkurzacza lub akumulatora
Kolor niebieski, miga w wolnym tempie	Kolor niebieski, miga w wolnym tempie	-	Połączenie z modułem nadajnika zostanie automatycznie przywrócone po włączeniu funkcji automatycznego startu/stopu.
Kolor niebieski, miga w szybkim tempie	Kolor niebieski, 1 raz miga	-	Trwa wyszukiwanie modułu nadajnika i nawiązywanie z nim połączenia.
Kolor niebieski, świeci się (2 s)	Kolor niebieski, świeci się (2 s)	-	Połączenie z modułem nadajnika zostało nawiązane
Kolor niebieski, miga w wolnym tempie	-	-	Połączenie z urządzeniem mobilnym zostało automatycznie przywrócone lub dane zostały przesłane z urządzenia mobilnego.
Kolor niebieski, miga w szybkim tempie	-	-	Trwa wyszukiwanie urządzenia mobilnego i nawiązywanie z nim połączenia.
Kolor niebieski, świeci się (3 s)	-	-	Połączenie z urządzeniem mobilnym zostało nawiązane
Kolor niebieski, 4 razy miga (w odstępie co 1,5 s)	-	-	Uruchomiono resetowanie.

A) Wskazanie funkcji automatycznego startu/stopu (4) świeci się tylko wtedy, gdy włącznik/wyłącznik (14) znajduje się w pozycji .

Aby **włączyć funkcję automatycznego startu/stopu**, należy obrócić włącznik/wyłącznik (14), ustawiając go w pozycji . Zaświeci się wskazanie funkcji automatycznego startu/stopu (4). Odkurzacz można uruchomić automatycznie jeśli jest on podłączony do elektronarzędzia przez moduł nadajnika GCT ...

Aby **wyłączyć** odkurzacz, należy obrócić włącznik/wyłącznik (14), ustawiając go w pozycji 0.

Interfejs użytkownika

Interfejs użytkownika (6) służy:

- do wskazywania stanu odkurzacza
- do nawiązywania połączenia z modułem nadajnika GCT ... (39)
- do nawiązywania połączenia z urządzeniem mobilnym

Nawiązywanie połączenia z modułem nadajnika (osprzęt) (zob. rys. J)

Aby możliwe było korzystanie z funkcji automatycznego startu/stopu, odkurzacz musi być połączony przez *Bluetooth*® z modułem nadajnika **GCT ... (39)**.

Odkurzacz i moduł nadajnika muszą znajdować się w bliskiej odległości od siebie.

Po przestawieniu włącznika/wyłącznika **(14)** odkurzacza w pozycję , odkurzacz automatycznie rozpoczyna wyszukiwanie modułu nadajnika **GCT ...**. Pasek stanu **(2)** i wskazanie funkcji automatycznego startu/stopu **(4)** migają powoli na niebiesko.

Ponowne połączenie ze znanym modułem nadajnika:

Jeśli odkurzacz był już połączony z danym modułem nadajnika **GCT ...** i ten moduł nadajnika jest gotowy do pracy i znajduje się w zasięgu odkurzacza, połączenie z tym modułem nadajnika jest przywracane automatycznie.

Nawiązanie nowego połączenia (pierwsze połączenie lub połączenie z innym modułem nadajnika):

- Nacisnąć przycisk parowania **(5)** na odkurzaczu i przytrzymać go tak długo, aż pasek stanu **(2)** zacznie szybko migać na niebiesko.
- Należy **teraz** nacisnąć przycisk Start/Stop **(41)** na module nadajnika **(39)** i przytrzymać go tak długo, aż wskazanie stanu **(40)** na module nadajnika zamiga 2 razy na niebiesko.

Nawiązanie połączenia zakończone powodzeniem:

- Pasek stanu **(2)** i wskazanie funkcji automatycznego startu/stopu **(4)** na odkurzaczu świecą się na zielono.
- Wskazanie stanu **(40)** na module nadajnika miga 1 raz na zielono.

Nawiązanie połączenia nie jest możliwe (po kilku minutach):

- Pasek stanu **(2)** i wskazanie funkcji automatycznego startu/stopu **(4)** na odkurzaczu świecą się na żółto.
- Wskazanie stanu **(40)** na module nadajnika świeci się na czerwono.

Po wyłączeniu odkurzacza połączenie z modułem nadajnika **GCT ...** jest zapisywane. Po ponownym włączeniu odkurzacz próbuje automatycznie przywrócić połączenie z tym samym nadajnikiem.

Funkcje Connectivity

W ramach funkcji Connectivity możliwe jest przesyłanie danych przez *Bluetooth*® pomiędzy odkurzaczem i określonym urządzeniem mobilnym.

Wymagania systemowe

Urządzenie mobilne (tablet, smartfon)	Wersja Android 6.0 (i nowsza) Wersja iOS 11 (i nowsza)
---------------------------------------	---

Aby móc korzystać z funkcji Connectivity, należy najpierw – w zależności od posiadanego urządzenia mobilnego – zainstalować aplikację.

Aplikację można pobrać w odpowiednim sklepie z aplikacjami (Apple App Store, Google Play Store).

Wskazówka: Konieczne jest posiadanie konta użytkownika w odpowiednim sklepie z aplikacjami.

Nazwa aplikacji	iOS/Android
Bosch Toolbox	



Następnie w aplikacji należy wybrać podpunkt **MyTools** lub **Connectivity**. Na wyświetlacz smartfona bądź tabletu wyświetlone zostaną wszystkie dalsze kroki, konieczne do połączenia odkurzacza z urządzeniem mobilnym.

Nawiązywanie połączenia pomiędzy odkurzaczem i urządzeniem mobilnym należy uruchomić w aplikacji. Jeżeli pasek stanu **(2)** na odkurzaczu miga w szybkim tempie na niebiesko, należy potwierdzić nawiązywanie połączenia poprzez naciśnięcie przycisku parowania **(5)**. Po nawiązaniu połączenia pasek stanu **(2)** świeci się przez 3 s na niebiesko.

Po nawiązaniu łączności z urządzeniem mobilnym i przeprowadzeniu autoryzacji można wybierać między następującymi funkcjami:

- Rejestracja i personalizacja
- Kontrola stanu, generowanie komunikatów ostrzegawczych
- Ogólne informacje i ustawienia
- Zarządzanie
- Ustawianie czasu opóźnienia dla funkcji automatycznego startu/stopu
- Aktualizacja oprogramowania Connectivity w odkurzaczu

Przywracanie ustawień fabrycznych (resetowanie)

W razie potrzeby możliwe jest zresetowanie zapisanych ustawień (czas opóźnienia, połączenia z modułem nadajnika i urządzeniem mobilnym) oraz komunikatów błędów. W tym celu należy nacisnąć przycisk parowania **(5)** i przytrzymać go tak długo, aż pasek stanu **(2)** 4 razy zamiga na niebiesko w odstępach co 1,5 s.

Resetowanie można uruchomić także w aplikacji **Bosch Toolbox**.

Odsysanie na sucho

▶ **Nie wolno używać odkurzacza bez zamontowanego filtra.**

Do pracy na sucho konieczne jest włożenia filtra głównego **(32)** i worka plastikowego **(36)** (zob. „Wkładanie i wyjmowanie worka plastikowego lub worka na pył (praca na sucho) (zob. rys. C)”, Strona 157).

Odsysanie pyłu podczas obróbki materiałów przy użyciu elektronarzędzi (zob. rys. K)

▶ **Jeżeli powietrze wylotowe wyprowadzane jest z powrotem do pomieszczenia, konieczne jest zapewnienie wystarczającego współczynnika wymiany powietrza w pomieszczeniu. Należy przestrzegać obowiązujących w danym kraju przepisów lokalnych.**

Połączyć ze sobą króćce odsysający elektronarzędzia i wąż odsysający **(20)** – bezpośrednio lub z zastosowaniem adap-

tera do odsysania pyłu **(21)** (zob. „Montaż adaptera do odsysania pyłu lub dyszy wygiętej (zob. rys. F)”, Strona 158).

Wskazówka w przypadku zastosowania adaptera do odsysania pyłu: Podczas pracy z elektronarzędziami, których dopływ powietrza w węžu odsysającym jest zbyt mały (np. wyrzynarki, szlifierki itp.), należy otworzyć otwór odprowadzający nadmiar powietrza **(42)** adaptera do odsysania pyłu **(21)**. Poprawi to ogólną wydajność pracy odkurzacza i elektronarzędzia. W tym celu należy obrócić pierścien umieszczony nad otworem **(42)** aż do całkowitego otwarcia. Do odsysania pyłu podczas wiercenia można użyć adaptera SDS Clean **(23)**. Należy przy tym przestrzegać jego instrukcji obsługi.

Dzięki **funkcji automatycznego startu/stopu** można automatycznie włączać i wyłączać odkurzacza z wykorzystaniem modułu nadajnika **(39)** za pomocą elektronarzędzia:

- Obrócić włącznik/wyłącznik **(14)**, ustawiając go w pozycji . Świecące się wskazanie funkcji automatycznego startu/stopu **(4)** sygnalizuje włączenie funkcji.
- Połączyć odkurzacza z modulem nadajnika (zob. „Nawiązanie połączenia z modulem nadajnika (osprzęt) (zob. rys. J)”, Strona 160). W celu zamontowania modułu nadajnika **(39)** na elektronarzędziu, należy przestrzegać instrukcji obsługi modułu nadajnika.
- Aby **włączyć** odkurzacza, należy uruchomić podłączone elektronarzędzie. Odkurzacza uruchamia się automatycznie.
- ▶ **Po włączeniu elektronarzędzia upewnić się, czy został uruchomiony odkurzacza.**
- Aby **wyłączyć** odkurzacza, należy wyłączyć elektronarzędzie. Odkurzacza zakończy się po upływie ustawionego czasu opóźnienia. Czas opóźnienia pozwala na usunięcie pozostałych pyłów z wnętrza węży odsysającego. Czas opóźnienia można ustawić w aplikacji **Bosch Toolbox**.

Alarm przepływu powietrza

Alarm przepływu powietrza włącza się automatycznie, gdy przepływ powietrza spadnie poniżej poziomu minimalnego określonego normą. Przy włączonym alarmie przepływu powietrza wskazanie alarmu przepływu powietrza **(1)** miga na żółto, a pasek stanu **(2)** świeci się na żółto.

Wyłączyć odkurzacza i usunąć przyczynę alarmu.

Po każdym kroku sprawdzić poprzez włączenie odkurzacza, czy alarm przepływu powietrza nadal się włącza. Jeśli tak, należy wyłączyć odkurzacza i przejść do kolejnego działania. W tym celu należy wykonać następujące czynności:

- Sprawdzić, czy po podłączeniu elektronarzędzia przepływ powietrza jest wystarczający. Całkowicie otworzyć otwór odprowadzający nadmiar powietrza **(42)** adaptera do odsysania pyłu **(21)** lub otwór odprowadzający nadmiar powietrza elektronarzędzia.
- Sprawdzić stan naładowania akumulatora. Jeśli akumulator jest rozładowany, naładować go lub wymienić.

- Sprawdzić worek plastikowy **(36)**. Jeśli jest pełny, wymienić go.
- Odłączyć wąż odsysający **(20)** od odkurzacza. Jeśli spowoduje to wyłączenie alarmu przepływu powietrza, sprawdzić wąż odsysający **(20)** pod kątem zagnieceń i usunąć pozostałości zanieczyszczeń z wnętrza węży lub zamontowanych dysz.
- Aktywować ręczne oczyszczanie filtra (zob. „Ręczne oczyszczanie filtra”, Strona 161).
- Oczyścić filtr główny **(32)** (zob. „Czyszczenie/wymiana filtra”, Strona 162).
- Wymienić filtr główny **(32)**.

Jeśli wszystkie działania nie doprowadziły do wyłączenia alarmu, należy zwrócić się do autoryzowanego serwisu **Bosch**.

Ręczne oczyszczanie filtra

▶ Oczyszczanie filtra wolno przeprowadzić tylko przy wyłączonym odkurzaczu i nieruchomej turbinie.

Najpóźniej po zauważeniu spadku wydajności odsysania należy uruchomić oczyszczanie filtra.

Częstotliwość oczyszczania filtra zależy od rodzaju i ilości zasysanego pyłu. Dzięki regularnemu oczyszczaniu filtra przedłużona zostanie maksymalna wydajność pracy.

Aby oczyścić filtr, należy otworzyć i zamknąć pokrywkę wnętrza akumulatora **(18)**. W ten sposób filtr wprawiany jest w drgania. Kilkakrotne otwarcie i zamknięcie (do 3 razy) wzmacnia efekt czyszczenia.



Po zeskanowaniu tego kodu QR możesz obejrzeć wideo prezentujące ręczne oczyszczanie filtra.

Wyładowania elektrostatyczne

Podczas odkurzania, na skutek tarcia pyłu w rurze oraz elementach osprzętu, dochodzi do powstania ładunków elektrostatycznych, które są odczuwalne w postaci wyładowań elektrostatycznych (zależnie od warunków środowiskowych i wrażliwości użytkownika).

Ten odkurzacza jest standardowo wyposażony w wąż odsysający **(20)** przewodzący ładunki. Ten wąż odsysający **(20)** jest połączony elektrycznie poprzez uchwyt węży **(10)** z uchwytem worka na pył **(33)**. W ten sposób po przyłożeniu węży odsysającego **(20)** do podłogi możliwe jest wyładowanie elektrostatyczne.



Odsysanie na mokro

- ▶ **Nie wolno odsysać za pomocą odkurzacza cieczy palnych ani wybuchowych, takich jak benzyna, olej, alkohol, rozpuszczalnik. Nie wolno odsysać pyłów gorących, tłących się ani wybuchowych. Nie wolno używać odkurzacza w pomieszczeniach zagrożonych wybuchem.** Pyły, opary lub ciecze mogą się zapalić lub wybuchnąć.
- ▶ **Nie wolno używać odkurzacza bez zamontowanego filtra.**

Wskazówka: Podczas zdejmowania i umieszczania na nim górnej części odkurzacza (**15**) należy uważać, aby nie wygiąć ani nie złamać prętów uchwytu worka na pył (**33**).

Przed rozpoczęciem pracy na mokro (zob. rys. L)

Opróżnić zbiornik (**12**) i wyjąć worek plastikowy (**36**).

Nacisnąć zatrzaski (**43**)  i usunąć uchwyt worka na pył (**33**) .

W trakcie i po zakończeniu pracy na mokro

Odkurzacze jest wyposażony w pływak (**44**). Po osiągnięciu maksymalnego poziomu napełnienia odsysanie jest przerywane. Opróżnić zbiornik (**12**).

Wskazówka: Jeśli zbiornik (**12**) nie zostanie odpowiednio szybko opróżniony, także filtr główny (**32**) wypełni się cieczą. W takim przypadku należy wyjąć filtr główny (**32**) i także go opróżnić (zob. „Czyszczenie/wymiana filtra”, Strona 162).

Aby zapobiec powstawaniu pleśni, po zakończeniu pracy należy zdjąć górną część odkurzacza (**15**) i filtr główny (**32**) i dobrze je wysuszyć.

Konserwacja i serwis

Konserwacja i czyszczenie

► **Przed przystąpieniem do konserwacji lub czyszczenia odkurzacza, do zmiany jego nastaw, przed wymianą osprzętu, a także przed magazynowaniem odkurzacza, należy wyjąć z niego akumulator.** Ten środek ostrożności zapobiega niezamierzonemu włączeniu się odkurzacza.

► **Aby móc efektywnie i bezpiecznie pracować, należy zawsze utrzymywać odkurzacze i jego otwory wentylacyjne w czystości.**

► **Podczas czynności konserwacyjnych oraz czyszczenia odkurzacza należy nosić maskę przeciwpyłową.**

Obudowę należy od czasu do czasu oczyścić wilgotną szmatką.

Zabrudzone styki ładowania należy czyścić za pomocą suchej szmatki.

► **Nie wolno czyścić odkurzacza przy pomocy sprężonego powietrza.** Filtr lub inne komponenty mogą w ten sposób ulec uszkodzeniu.

Co najmniej raz w roku producent lub wykwalifikowana osoba musi przeprowadzić kontrolę techniczną odkurzacza (np. sprawdzenie filtrów pod kątem uszkodzeń, sprawdzenie szczelności odkurzacza oraz sprawdzenie prawidłowego działania systemu sterowania).

Czyszczenie i konserwacja po odsysaniu substancji stwarzających zagrożenie dla zdrowia

– Wszystkie części, które miały kontakt z substancjami stwarzającymi zagrożenie dla zdrowia, należy traktować jako zanieczyszczone.

– Odkurzyć, wytrzeć lub zabezpieczyć zewnętrzne części odkurzacza przed wyniesieniem go ze strefy, w której

znajdują się substancje stwarzające zagrożenie dla zdrowia.

– Wykonać czyszczenie, demontaż i konserwację odkurzacza tylko wtedy, gdy przeprowadzenie tych czynności jest możliwe bez stwarzania zagrożenia dla użytkownika oraz innych osób. Podczas konserwacji i czyszczenia należy stosować środki ochrony indywidualnej. Prace należy wykonać w pomieszczeniu, w którym zapewniona jest dobra wentylacja.

– Przed przystąpieniem do demontażu należy najpierw oczyścić zewnętrzne powierzchnie odkurzacza.

– Wszystkie części odkurzacza, których nie można w zadowalającym stopniu oczyścić, należy zutilizować, wkładając je wcześniej do szczelnych worków. Należy przy tym przestrzegać obowiązujących przepisów dotyczących utylizacji tego rodzaju odpadów.

– Po zakończeniu prac należy oczyścić miejsce, w którym prowadzona była konserwacja.

Czyszczenie zbiornika

Zbiornik (**12**) należy od czasu do czasu oczyścić, używając do tego celu dostępnych w handlu (niezawierających cząstek ściernych) środków myjących, a następnie pozostawić do osuszenia.

Czyszczenie/wymiana filtra

Moc ssania jest zależna od stanu filtra. Dlatego należy regularnie czyścić filtr.

Natychmiast wymienić uszkodzony filtr.

– Otworzyć zatrzaski (**13**) i zdjąć górną część odkurzacza (**15**).

– Filtr główny (**32**) należy trzymać za jego końcówkę (a nie za lamelki). Obrócić go do oporu w kierunku  i wyjąć (zob. rys. M).

– Filtr suchy:
Wytrząsnąć filtr główny (**32**) nad odpowiednim pojemnikiem na odpady. Zwrócić uwagę na to, by nie uszkodzić lamelki filtra.

Aby zapewnić maksymalną siłę ssania, oczyścić lamelki filtra głównego miękką szcztotką.

lub

Filtr mokry:

Wypłukać filtr główny (**32**) pod bieżącą wodą, a następnie dobrze go wysuszyć.

lub

Wymienić uszkodzony filtr główny (**32**).

– Założyć filtr główny (**32**) na koszyk pływak (**34**) i obrócić do oporu w kierunku , wkręcając go w uchwyt filtra (**35**) (zob. rys. B).

– Ponownie nałożyć górną część odkurzacza (**15**) i zamknąć zatrzaski (**13**).
Zwrócić uwagę na to, czy zatrzaski zostały bezpiecznie zamknięte.

Wymiana rolek bieżnych (zob. rys. N)

Należy używać wyłącznie rolek bieżnych zgodnych z normą EN 12529 (średnica trzpienia mocującego 11 mm).

► **Przed przystąpieniem do eksploatacji odkurzacza należy sprawdzić działanie hamulców rolek.**

Jeśli odkurzacz nie będzie przemieszczany, należy używać hamulców.

Naprawa węża odsysającego

Uszkodzony wąż odsysający (20) można skrócić, a następnie dalej go używać.

► **Podczas naprawy węża należy nosić rękawice.** Istnieje niebezpieczeństwo doznania obrażeń.

Naprawa węża po **stronie odkurzacza** (zob. rys. **O-P**):

- Poluzować pierścień blokujący (49) na króćcu węża (47), wciskając wypustki blokujące do środka za pomocą wkrętaka.
- Przesunąć pierścień blokujący (49) poza uszkodzone miejsce ❶.
- Odkręcić złączkę uszczelniającą (48) ❷.
- Uciąć wąż odsysający (20) za uszkodzonym miejscem (zob. rys. **P**).

- Ponownie przykręcić złączkę uszczelniającą (48) ❸.
- Wsunąć końcówkę węża w króciec węża (47) ❹.
- Nasunąć pierścień blokujący (49) króćciec węża (47) aż do słyszalnego zablokowania ❺.

Naprawa węża odsysającego po **stronie elektronarzędzia/dyszy** (zob. rys. **Q**):

- Odkręcić złączkę uszczelniającą (50) ❶.
- Uciąć wąż odsysający (20) za uszkodzonym miejscem ❷.
- Ponownie przykręcić złączkę uszczelniającą (50) ❸.

Naprawa mocowania uchwytu worka na pył (zob. rys. R)

Jeśli zatrzaski (43) uchwytu worka na pył (33) są uszkodzone, uchwyt worka na pył można także przykręcić na stałe dostępnymi w handlu śrubami Phillips P4 o długości 11 mm do górnej części odkurzacza. Jeśli uchwyt worka na pył (33) ma kontakt ze sprężyną (51), właściwość przewodzenia ładunków elektrostatycznych pozostaje zachowana.

Usuwanie usterek

Problem	Przyczyna	Rozwiązanie
Nie można uruchomić turbiny.	Akumulator (31) jest rozładowany Zadziałało zabezpieczenie przed ponownym rozruchem Włącznik/wyłącznik (14) znajduje się w pozycji ❷, ale moduł nadajnika GCT ... nie jest podłączony	Wymienić lub naładować akumulator Obrócić włącznik/wyłącznik najpierw w pozycję 0, a następnie w pozycję 1 Obrócić włącznik/wyłącznik, ustawiając go w pozycji 1
Turbina wyłącza się.	Zbiornik (12) jest pełny	Opróżnić zbiornik
Nie można uruchomić turbiny po opróżnieniu zbiornika.	Konieczne jest zresetowanie	Wyłączyć odkurzacz, wyjąć akumulator (31), zaczekać 5 s, włożyć akumulator i włączyć odkurzacz
Odkurzacz wyłącza się zbyt późno przy aktywnej funkcji automatycznego startu/stopu.	Ustawiony jest zbyt długi czas opóźnienia	Skrócić czas opóźnienia w aplikacji Bosch Toolbox (minimalny czas opóźnienia: 6 s)
Siła ssania słabnie.	Worek plastikowy (36) jest pełny Dysza, rura (29) lub wąż odsysający (20) są zablokowane Filtr główny (32) jest zanieczyszczony lub uszkodzony Filtr główny (32) nie jest prawidłowo zamocowany w uchwycie filtra (35) Górna część odkurzacza (15) nie jest prawidłowo założona	Wymienić worek plastikowy Usunąć blokady Przeprowadzić ręczne oczyszczanie filtra głównego lub wymienić go Prawidłowo zamocować uchwyt filtra głównego Poprawić pozycję górnej części odkurzacza i zamknąć zatrzaski (13)
Wydobywanie się pyłu z odkurzacza w trakcie pracy na sucho	Filtr główny (32) nie jest prawidłowo zamocowany Filtr główny (32) jest uszkodzony	Skontrolować, czy filtr główny jest prawidłowo zamontowany Wymienić filtr główny
Wydobywanie się wody podczas pracy na mokro	Pływak (44) jest zablokowany	Stale kontrolować poziom napełnienia i odpowiednio wcześniej opróżniać zbiornik (12) Wytrzeć koszyk pływaka wilgotną ściereczką, oczyścić pływak poprzez lekkie potrząśnięcie odkurzaczem

Problem	Przyczyna	Rozwiązanie
Zadziałał alarm temperatury (pasek stanu (2) świeci się na czerwono)	Akumulator (31) lub silnik uległy przegrzaniu	W przypadku poważniejszych zanieczyszczeń pływaka i koszyka pływaka należy skontaktować się z autoryzowanym serwisem Bosch .
Zadziałał alarm przepływu powietrza (wskazanie alarmu przepływu powietrza (1) miga na żółto)		Wyłączyć odkurzacz, wyjąć akumulator, zaczekać, aż akumulator i odkurzacz powrócą do właściwej temperatury
Nie działa ręczne oczyszczanie filtra.		Postępować zgodnie z instrukcjami w odpowiednim rozdziale (zob. „Alarm przepływu powietrza”, Strona 161).
Wyładowania elektrostatyczne	Odprowadzanie ładunków elektrostatycznych nie działa	Należy skontaktować się z autoryzowanym serwisem Bosch .
		Zwrócić uwagę na to, aby podczas pracy wąż odsysający (20) zawsze dotykał podłogi.
		Sprawdzić, czy sprężyna (51) dotyka uchwyty worka na pył (33) .
		W razie potrzeby naprawić mocowanie uchwyty worka na pył (zob. „Naprawa mocowania uchwyty worka na pył (zob. rys. R)”, Strona 163).

Obsługa klienta oraz doradztwo dotyczące użytkowania

Ze wszystkimi pytaniami, dotyczącymi naprawy i konserwacji nabytego produktu oraz dostępu do części zamiennych, prosimy zwracać się do punktów obsługi klienta. Rysunki techniczne oraz informacje o częściach zamiennych można znaleźć pod adresem: www.bosch-pt.com

Nasz zespół doradztwa dotyczącego użytkowania odpowie na wszystkie pytania związane z produktami firmy Bosch oraz ich osprzętem.

Przy wszystkich zgłoszeniach oraz zamówieniach części zamiennych konieczne jest podanie 10-cyfrowego numeru katalogowego, znajdującego się na tabliczce znamionowej produktu.

Polska

Robert Bosch Sp. z o.o.

Serwis Elektronarzędzi

Ul. Jutrzenki 102/104

02-230 Warszawa

Na www.serwisbosch.com znajdują Państwo wszystkie szczegóły dotyczące usług serwisowych online.

Tel.: 22 7154450

Faks: 22 7154440

E-Mail: bsc@pl.bosch.com

www.bosch-pt.pl

Pozostałe adresy serwisów znajdują się na stronie:

www.bosch-pt.com/serviceaddresses

Transport

Zalecane akumulatory litowo-jonowe podlegają wymaganiom przepisów dotyczących towarów niebezpiecznych. Akumulatory mogą być transportowane drogą lądową przez użytkownika, bez konieczności spełnienia jakichkolwiek dalszych warunków.

W przypadku przesyłki przez osoby trzecie (np. transport drogą powietrzną lub za pośrednictwem firmy spedycyjnej) należy dostosować się do szczególnych wymogów dotyczących opakowania i oznakowania towaru. W takim wypadku podczas przygotowywania towaru do wysyłki należy skonsultować się z ekspertem ds. towarów niebezpiecznych.

Akumulatory można wysłać tylko wówczas, gdy ich obudowa nie jest uszkodzona. Odsłonięte styki należy zakleić, a akumulator zapakować w taki sposób, aby nie mógł on się poruszać (przesuwać) w opakowaniu. Należy wziąć też pod uwagę ewentualne inne przepisy prawa krajowego.

Akumulatory można wysłać tylko wówczas, gdy ich obudowa nie jest uszkodzona. Odsłonięte styki należy zakleić, a akumulator zapakować w taki sposób, aby nie mógł on się poruszać (przesuwać) w opakowaniu. Należy wziąć też pod uwagę ewentualne inne przepisy prawa krajowego.

Utylizacja odpadów



Odkurzacz, akumulatory, osprzęt i opakowanie należy oddać do powtórnego przetworzenia zgodnego z obowiązującymi przepisami w zakresie ochrony środowiska.



Nie wolno wyrzucać odkurzacza i akumulatorów/baterii razem z odpadami z gospodarstwa domowego!

Tylko dla krajów UE:

Zgodnie z europejską dyrektywą 2012/19/UE w sprawie zużytego sprzętu elektrycznego i elektronicznego oraz jej transpozycją do prawa krajowego niezdatne do użytku odkurzacze, a zgodnie z europejską dyrektywą 2006/66/WE uszkodzone lub zużyte akumulatory/baterie należy zbierać osobno i doprowadzić do ponownego użycia zgodnie z obowiązującymi przepisami ochrony środowiska.

W przypadku nieprawidłowej utylizacji zużyty sprzęt elektryczny i elektroniczny może mieć szkodliwe skutki dla śro-

dowiska i zdrowia ludzkiego, wynikające z potencjalnej obecności substancji niebezpiecznych.

Akumulatory/baterie:

Li-Ion:

Prosimy postępować zgodnie ze wskazówkami umieszczonymi w rozdziale Transport (zob. „Transport“, Strona 164).

Čeština

Bezpečnostní upozornění pro vysavače



Přečtěte si všechna bezpečnostní upozornění a všechny pokyny. Nedodržování bezpečnostních upozornění a pokynů může mít za následek úraz elektrickým proudem, požár

a/nebo těžká poranění.

Všechna bezpečnostní upozornění a pokyny do budoucna uschovejte.

- ▶ **Tento vysavač není určený k tomu, aby ho používaly děti a osoby s omezenými fyzickými, smyslovými či duševními schopnostmi nebo nedostatečnými zkušenostmi a vědomostmi.** V opačném případě hrozí nebezpečí nesprávného zacházení a poranění.
- ▶ **Děti musí být pod dozorem.** Tak bude zajištěno, že si děti nebudou s vysavačem hrát.

- ▶ **Dodržujte bezpečnostní předpisy pro vysávané látky.**

⚠ VÝSTRAHA Nikdy nevysávejte látky obsahující azbest. Azbest je karcinogenní.

⚠ VÝSTRAHA Vysavač používejte pouze tehdy, pokud jste obdrželi dostatečné informace o používání vysavače, vysávaných látkách a jejich bezpečné likvidaci. Důkladná instruktaž snižuje riziko nesprávné obsluhy a poranění.

⚠ VÝSTRAHA Vysavač je vhodný pro vysávání suchého materiálu a pomocí vhodných opatření také pro vysávání kapalin. Při proniknutí kapalin se zvyšuje riziko úrazu elektrickým proudem.

- ▶ **S vysavačem nevysávejte hořlavé nebo výbušné kapaliny, například benzín, olej, alkohol,**

rozpouštědla. Nevysávejte horký, hořící nebo výbušný prach. Vysavač nepoužívejte v prostorech s nebezpečím výbuchu. Takový prach, výpary nebo kapaliny se mohou vznítit nebo vybuchnout.

⚠ VÝSTRAHA Pokud z vysavače uniká pěna nebo voda, vysavač ihned vypněte a vyprázdněte nádobu. Vysavač se jinak může poškodit.

- ▶ **POZOR! Vysavač se smí skladovat pouze ve vnitřních prostorech.**
- ▶ **POZOR! Koš plováku pravidelně čistěte otřením vnějších nečistot vlhkým hadrem. Plovák čistěte jemným protřepáváním vysavače.** V případě silnějších nečistot, které se tímto způsobem neuvolní, se obraťte na servis Bosch Professional. Koš plováku nevyjímajte, aby se hrubší nečistoty nedostaly do turbíny a nepoškodily vysavač.
- ▶ **Postarejte se o dobré větrání na pracovišti.**
- ▶ **Před uvedením do provozu zkontrolujte sací hadici, zda je v bezvadném stavu. Sací hadici přitom nechte namontovanou na vysavači, aby nepozorovaně neunikal prach.** Jinak můžete prach vdechnout.
- ▶ **Vysavač nechávejte opravovat pouze kvalifikovanými odbornými pracovníky pouze za použití originálních náhradních dílů.** Tím bude zaručeno, že zůstane zachována bezpečnost vysavače.
- ▶ **Pokud jste vysavač používali v oblastech se zdraví škodlivými látkami, pak vysajte, otřete, resp. utěsněte vnější povrch vysavače, než ho přemístíte z nebezpečné oblasti.** Všechny součásti vysavače jsou považovány za kontaminované a musíte pomoci vhodných opatření zajistit, aby se zdraví škodlivé látky nemohly rozptýlit.

⚠ VÝSTRAHA Vysavač obsahuje zdraví škodlivý prach. Vyprazdňování a údržbu, včetně odstraňování nádob na prach, nechávejte provádět pouze odborníky. Je nutné odpovídající ochranné vybavení. Nepoužívejte vysavač bez kompletního a správně nasazeného filtračního systému. Jinak ohrožujete své zdraví.

- ▶ **Vysavač nečistěte přímo namířeným proudem vody.** Vniknutí vody do horního dílu vysavače zvyšuje riziko úrazu elektrickým proudem.
- ▶ **Neupravujte a neotvírejte akumulátor.** Hrozí nebezpečí zkratu.
- ▶ **Při poškození a nesprávném použití akumulátoru mohou unikát výpary. Akumulátor může začít hořet nebo může vybuchnout.** Zajistěte přívod čerstvého vzduchu a při potížích vyhledejte lékaře. Výpary mohou dráždit dýchací cesty.
- ▶ **Při nesprávném použití nebo poškození akumulátoru může z akumulátoru vytéct hořlavá kapalina. Zabraňte kontaktu s ní. Při náhodném kontaktu opláchněte místo vodou. Pokud se kapalina dostane do očí, vyhledejte navíc lékaře.** Vytékající akumulátorová kapalina může způsobit podráždění pokožky nebo popáleniny.

- ▶ **Špičatými předměty, jako např. hřebíky nebo šroubováky, nebo působením vnější síly může dojít k poškození akumulátoru.** Uvnitř může dojít ke zkratu a akumulátor může začít hořet, může z něj unikat kouř, může vybuchnout nebo se přehřát.
- ▶ **Nepoužívaný akumulátor uchovávejte mimo kancelářské sponky, mince, klíče, hřebíky, šrouby nebo jiné drobné kovové předměty, které mohou způsobit přemostění kontaktů.** Zkrat mezi kontakty akumulátoru může mít za následek popáleniny nebo požár.
- ▶ **Akumulátor používejte pouze v produktech výrobce.** Jen tak bude akumulátor chráněn před nebezpečným přetížením.
- ▶ **Akumulátory nabíjejte pouze pomocí nabíječek, které jsou doporučené výrobcem.** U nabíječky, která je vhodná pro určitý druh akumulátorů, existuje nebezpečí požáru, pokud se bude používat s jinými akumulátory.



Chraňte akumulátor před horkem, např. i před trvalým slunečním zářením, ohněm, nečistotami, vodou a vlhkostí. Hrozí nebezpečí výbuchu a zkratu.



- ▶ **Pokud z vysavače uniká prach, vysavač ihned vypněte a vyprázdněte nádobu.** Vysavač se jinak může poškodit.
- ▶ **Na vysavač si nesedejte.** Můžete vysavač poškodit.
- ▶ **Nepracujte s vysavačem, když ho nesete za popruh.** Při vysávání byste se mohli popruhem o něco zachytit a upadnout.
- ▶ **Popruh používejte výhradně ve spojení s vysavačem.**
- ▶ **Děti nesmí čistit vysavač a provádět jeho údržbu bez dozoru.**

Slovní ochranná známka Bluetooth® a grafická označení (loga) jsou zaregistrované ochranné známky a vlastnictví společnosti Bluetooth SIG, Inc. Na jakékoli používání této slovní ochranné známky / těchto grafických označení společností Robert Bosch Power Tools GmbH se vztahuje licence.

Symbyly

Následující symboly mohou být důležité pro používání vašeho vysavače. Zapamatujte si prosím symboly a jejich význam. Správná interpretace symbolů vám pomůže vysavač lépe a bezpečněji používat.

Symbyly a jejich význam



VAROVÁNÍ! Přečtěte si všechna bezpečnostní upozornění a všechny pokyny. Nedodržování bezpečnostních upozornění a pokynů může mít za následek úraz elektrickým proudem, požár a/nebo těžká poranění.



Vysavač třídy prachu M podle IEC/EN 60335-2-69 pro **suché vysávání** zdraví škodlivého prachu s mezními hodnotami expozice $\geq 0,1 \text{ mg/m}^3$

Symbyly a jejich význam



VAROVÁNÍ! Vysavač obsahuje zdraví škodlivý prach. Vyprazdňování a údržbu, včetně odstraňování nádobu na prach, nechávejte provádět pouze odborníky. Je nutné odpovídající ochranné vybavení. Nepoužívejte vysavač bez kompletního a správně nasazeného filtračního systému. Jinak ohrožujete své zdraví.



Funkce automatického spuštění

Odsávání prachu, který vzniká u běžícího elektrického nářadí připojeného přes modul vysílače **GCT ...**; vysavač se automaticky zapne a s časovou prodlevou zase vypne.



Vypnutí



Vysávání

Vysávání usazeného prachu

Popis výrobku a výkonu

Řiďte se obrázky v přední části návodu k obsluze.

Použití v souladu s určeným účelem

Vysavač je určený k zachycování, vysávání, transportu a filtrování dřevěných třísek a nehořlavého suchého prachu, nehořlavých kapalin a směsi vody a vzduchu. Vysavač je technicky vyzkoušený z hlediska prachu a odpovídá třídě prachu M. Je vhodný pro zvýšené namáhání při profesionálním použití, např. v oblasti řemesel, průmyslu a v dílnách.

Vysavače třídy prachu M podle IEC/EN 60335-2-69 se smí používat pouze pro vysávání a odsávání zdraví škodlivého prachu s mezní hodnotou expozice $\geq 0,1 \text{ mg/m}^3$.

Vysavač používejte jen tehdy, když dokážete plně odhadnout a bez omezení provádět všechny funkce nebo jste obdrželi příslušné pokyny.

Zobrazené součásti

Číslování zobrazených součástí se vztahuje k vyobrazení vysavače na stránkách s obrázky.

- (1) Ukazatel alarmu vzduchového proudu (uživatelské rozhraní)
- (2) Stavová lišta (uživatelské rozhraní)
- (3) Ukazatel stavu nabití akumulátoru (uživatelské rozhraní)
- (4) Ukazatel funkce automatického spuštění (uživatelské rozhraní)
- (5) Tlačítko párování (uživatelské rozhraní)
- (6) Uživatelské rozhraní

- (7) Držák pro příslušenství
- (8) Aretace pro držák příslušenství
- (9) Popruh
- (10) Otvor pro hadici
- (11) Krytka přípojky odsávání
- (12) Nádoba
- (13) Uzávěr pro horní díl vysavače
- (14) Vypínač
- (15) Horní díl vysavače
- (16) Držadlo
- (17) Upevňovací oka
- (18) Kryt příhrádky pro akumulátor
- (19) Odjišťovací tlačítko krytu příhrádky pro akumulátor
- (20) Sací hadice
- (21) Odsávací adaptér
- (22) Zahnutá hubice
- (23) Adaptér SDS Clean pro vrtání^{a)}
- (24) Kartáč
- (25) Štěrbínová hubice krátká
- (26) Štěrbínová hubice dlouhá^{a)}
- (27) Podlahová hubice úzká^{a)}
- (28) Podlahová hubice široká^{a)}
- (29) Sací trubka^{a)}
- (30) Otvor pro akumulátor
- (31) Akumulátor^{a)}
- (32) Hlavní filtr
- (33) Držák sáčků
- (34) Koš plováku
- (35) Držák filtru
- (36) Plastový vak
- (37) Tlačítko
- (38) Popruh
- (39) Modul vysílače GCT ...^{a)}
- (40) Stavová kontrolka modulu vysílače^{a)}
- (41) Tlačítko spuštění/vypnutí modulu vysílače^{a)}
- (42) Otvor falešného vzduchu odsávacího adaptéru
- (43) Uložení pro držák sáčků
- (44) Plovák
- (45) Otočné kolečko
- (46) Uchycení otočného kolečka
- (47) Hadicový nástavec
- (48) Těsnicí objímka hadice na straně vysavače
- (49) Aretační kroužek
- (50) Těsnicí objímka hadice na straně elektrického nářadí / hubice
- (51) Pružina pro odvod elektrostatického náboje

a) **Toto příslušenství není standardní součástí dodávky.**

Technické údaje

Vysavač na mokré/suché sání	GAS 18V-12 MC	
Číslo výrobku	3 601 JK2 0..	
Napětí	V	18
Jmenovitý příkon	W	400
Objem nádoby (brutto)	l	12
Čistý objem (suchý)	l	8
Čistý objem (kapalina)	l	6
Max. podtlak ^{A)}		
- Vysavač ^{B)}	mbar hPa	140 140
- Turbína	mbar hPa	170 170
Max. průtok ^{A)}		
- Vysavač ^{B)}	l/s m ³ /h	23 82,8
- Turbína	l/s m ³ /h	30 108
Doba provozu na jedno nabití akumulátoru	min/Ah	2,5
Třída prachu		M
Hmotnost	kg	7,0–8,7 ^{C)}
Stupeň krytí		IPX4
Doporučená teplota prostředí při nabíjení	°C	0 až +35
Dovolená teplota prostředí při provozu ^{D)} a při skladování	°C	-20 až +50
Kompatibilní akumulátory		GBA 18V... ProCORE18V...
Doporučené akumulátory pro plný výkon		ProCORE18V... ≥ 8 Ah
Doporučené nabíječky		GAL 18... GAX 18... GAL 36...
Přenos dat		
Bluetooth®		Bluetooth® 4.2 (Low Energy) ^{E)}
Provozní frekvenční rozsah	MHz	2 402–2 480
Max. vysílací výkon	mW	< 1
Vzdálenost signálu	s	8

Vysavač na mokré/suché sání **GAS 18V-12 MC**Maximální dosah signálu^{F)} m 30

- A) Měřeno při 20–25 °C s akumulátorem **ProCORE18V 8.0Ah**.
- B) Měřeno se sací hadicí **(20)** a zahnutou hubicí **(22)**
- C) V závislosti na použitém akumulátoru
- D) Omezený výkon při teplotách <0 °C.
- E) Mobilní koncová zařízení musí být kompatibilní se zařízeními *Bluetooth®-Low-Energy* (verze 4.2) a podporovat Generic Access Profile (GAP).
- F) Dosah se může výrazně lišit podle vnějších podmínek, včetně použitého přijímače. Uvnitř uzavřených prostorů a vlivem kovových bariér (např. zdí, regálů, kufrů) může být dosah *Bluetooth®* výrazně menší.

Hodnoty se mohou podle výrobku lišit a mají na ně vliv podmínky použití a prostředí. Další informace najdete na www.bosch-professional.com/wac.

Informace o hluku a vibracích

Hodnoty hlučnosti zjištěné podle **EN 60335-2-69**.

Hladina akustického tlaku při použití váhového filtru A činí u tohoto vysavače typicky **79 dB(A)**. Nejistota $K = 2$ dB.

Hladina hluku může při práci překročit uvedené hodnoty.

Noste chrániče sluchu!

Celkové hodnoty vibrací a_{h} (součet vektorů tří os) a nejistota K zjištěné podle **EN 60335-2-69**:

$$a_{\text{h}} < 2,5 \text{ m/s}^2, K = 1,5 \text{ m/s}^2.$$

Akumulátor

Bosch prodává akumulátorové vysavače i bez akumulátoru.

Na obalu je uvedeno, zda je součástí dodávky vysavače akumulátor.

Nabíjení akumulátoru

- **Používejte pouze nabíječky uvedené v technických údajích.** Jen tyto nabíječky jsou přizpůsobené pro lithium-iontový akumulátor používaný s vaším vysavačem.

Upozornění: Lithium-iontové akumulátory se na základě mezinárodních dopravních předpisů dodávají částečně nabité. Aby byl zaručen plný výkon akumulátoru, před prvním použitím akumulátor úplně nabijte.

Nasazení a vyjmutí akumulátoru (viz obrázek A)

- **Při nasazování akumulátoru nepoužívejte sílu.** Akumulátor je konstruovaný tak, že ho lze do vysavače vložit pouze ve správné poloze.
- Postarejte se o to, aby byly přihrádka pro akumulátor a otvor pro akumulátor vždy čisté a suché, abyste pracovali dobře a bezpečně.
 - Pro otevření krytu přihrádky pro akumulátor **(18)** stisknete odjišťovací tlačítko **(19)**.
 - Zasuňte akumulátor **(31)** do otvoru pro akumulátor **(30)** tak, aby slyšitelně zaskočil.
 - Pro vyjmutí akumulátoru **(31)** stisknete odjišťovací tlačítko na akumulátoru a vytáhněte akumulátor z otvoru pro akumulátor **(30)**.
 - Zavřete kryt přihrádky pro akumulátor **(18)**.

Upozornění: Kvůli systému čištění filtru vyžaduje zavírání krytu přihrádky pro akumulátor větší sílu.



Ukazatel stavu nabití akumulátoru

Při nasazeném akumulátoru můžete zjistit stav nabití akumulátoru na uživatelském rozhraní **(6)**, při vyjmutém akumulátoru na samotném akumulátoru.

Ukazatel stavu nabití akumulátoru na vysavači

Po zapnutí vysavače se na uživatelském rozhraní jednotlivě rozsvítí 5 zelených LED ukazatele stavu nabití akumulátoru **(3)** ve vzestupném a sestupném pořadí. Poté LED zobrazí stav nabití akumulátoru **(31)**.

Ukazatel stavu nabití akumulátoru na akumulátoru

Při vyjmutí akumulátoru z vysavače si lze stav nabití zobrazit pomocí zelených LED ukazatele stavu nabití na akumulátoru. Pro zobrazení stavu nabití stisknete tlačítko ukazatele stavu nabití  nebo .

Pokud po stisknutí tlačítka ukazatele stavu nabití nesvítí žádná LED, je akumulátor vadný a musí se vyměnit.

Upozornění: Ne každý typ akumulátoru má ukazatel stavu nabití.

Typ akumulátoru GBA 18V...

LED	Kapacita
Trvale svítí tři zelené	60–100 %
Trvale svítí dvě zelené	30–60 %
Trvale svítí jedna zelená	5–30 %
Bliká jedna zelená	0–5 %

Typ akumulátoru ProCORE18V...

LED	Kapacita
Trvale svítí pět zelených	80–100 %
Trvale svítí čtyři zelené	60–80 %
Trvale svítí tři zelené	40–60 %
Trvale svítí dvě zelené	20–40 %
Trvale svítí jedna zelená	5–20 %
Bliká jedna zelená	0–5 %

Upozornění pro optimální zacházení s akumulátorem

Akumulátor chraňte před vlhkostí a vodou.

Akumulátor skladujte pouze v teplotním rozmezí od –20 °C do 50 °C. Nenechávejte akumulátor ležet např. v létě v autě. Příležitostně vyčistěte větrací otvory akumulátoru měkkým, čistým a suchým štětcem.

Výrazně kratší doba chodu po nabití ukazuje, že je akumulátor opotřebovaný a musí se vyměnit.

Dodržujte pokyny pro likvidaci.

Montáž

- **Před údržbou nebo čištěním vysavače, jeho nastavováním, výměnou příslušenství nebo uložením vysavače vyjměte akumulátor.** Toto preventivní opatření zabrání neúmyslnému zapnutí vysavače.

Nasazení hlavního filtru (viz obrázek B)

Hlavní filtr (32) je skládací HEPA filtr s mimořádně vysokým filtračním výkonem pro čištění výstupního vzduchu.

- Otevřete uzávěry (13) a sejmete horní díl vysavače (15).

Upozornění: Při sejmutí a odstavení horního dílu vysavače (15) dbejte na to, aby se tyčky držáku sáčků (33) neohýbaly nebo nezlomily.

- Přetáhněte hlavní filtr (32) přes koš plováku (34) a otočte jej až nadoraz ve směru  do držáku filtru (35).
- Nasadte horní díl vysavače (15) a uzavřete uzávěry (13).

Upozornění: Dbejte na to, aby byl filtr vždy správně namontován. Platí to zejména v případě, že vysáváte škodlivý prach.

Nasazení/vyjmutí plastového vaku (suché sání) (viz obrázek C)

Upozornění: Při sejmutí a odstavení horního dílu vysavače (15) dbejte na to, aby se tyčky držáku sáčků (33) neohýbaly nebo nezlomily.

Otevřete oba uzávěry (13) a sejmete horní díl vysavače (15).

Pro suché sání nasadte do nádoby (12) plastový vak (36). Plastový vak (36) vložte do nádoby (12) plnicím otvorem nahoru .

Zajistěte, aby plastový vak (36) úplně doléhal na vnitřní stěny nádoby (12) .

Zbytek plastového vaku (36) přehněte přes okraj nádoby (12).

Nasadte horní díl vysavače (15) opět na  a zavřete vysavač uzávěry (13).

- **Dbejte na to, aby byl vysavač vždy dobře zavřený.**

Upozornění: Při nasazování horního dílu vysavače (15) dbejte na to, abyste tyčkami držáku sáčků (33) nepropíchlí plastový vak (36).

Plastový vak **před** vyjmutím uzavřete. Za tímto účelem stáhněte bílou pásku z plastového vaku, přidržte vak v horní části a pomocí pásky vak zavažte.

Montáž držáku sacího příslušenství

Vložte držák sacího příslušenství (7) do dodaného držáku. Držák pro sací příslušenství (7) zajistěte otočením aretace držáku (8) ve směru hodinových ručiček.

Montáž/upevnění sací hadice

Montáž sací hadice (viz obrázek D)

Vytáhněte krytku přípojky (11) z otvoru pro hadici (10).

Nasadte sací hadici (20) do otvoru pro hadici (10) a otočte ji po směru hodinových ručiček až nadoraz.

- **Po vyjmutí sací hadice otvor pro hadici vždy uzavřete krytkou.** Zabraňuje tím úniku prachu.

Upevnění sací hadice na vysavači (viz obrázek E)

Namontovanou sací hadici (20) omotejte kolem vysavače. Zatáhněte popruh (9) dolů a zahákněte jej do některé ze tří dosažitelných drážek z celkového počtu 15 drážek.

Montáž příslušenství pro vysávání

Sací hadice (20) je vybavená zacvakávacím systémem, pomocí kterého lze připojit příslušenství pro vysávání (odsávací adaptér (21), zahnutou hubici (22)).

Montáž odsávacího adaptéru nebo zahnuté hubice (viz obrázek F)

Nasadte odsávací adaptér (21) nebo zahnutou hubici (22) na sací hadici (20) tak, aby obě tlačítka (37) sací hadice slyšitelně zaskočila.

Pro demontáž stiskněte tlačítka (37) dovnitř a součástí ze sebe vytáhněte.

Montáž hubic a trubek

V případě potřeby zasuňte sací trubky (29) pevně do sebe a poté na zahnutou hubici (22).

Nasadte podlahovou hubici (27)/(28), šterbinovou hubici (25)/(26) nebo kartáč (24) pevně na sací trubku (29) nebo zahnutou hubici (22).

Popruh

Upevnění popruhu (viz obrázek G)

- **Popruh je vhodný pouze k nošení a zajištění vysavače!**

Zacvakněte karabiny popruhu (38) do upevňovacích ok (17) na vysavači.

Zavěšení vysavače na popruh (viz obrázek H)

Vysavač zavěšujte pouze na předměty, které udrží hmotnost celého vysavače.

Nasadte popruh (38) namontovaný na vysavač na vodorovný předmět (např. tyč) nebo protáhněte horní konec smyčky hákem, resp. uchem. Střední karabinový hák popruhu zahákněte do středního upevňovacího ucha (17) rukojeti (16).

Použití popruhu přes rameno (viz obrázek I)

Popruh můžete použít pro zavěšení na rameno.

Přehodte si popruh namontovaný na vysavač přes rameno. Dbejte přitom na správnou polohu uvedenou na obrázku I.

Provoz

- **Před údržbou nebo čištěním vysavače, jeho nastavováním, výměnou příslušenství nebo uložením**

vysavače vyjměte akumulátor. Toto preventivní opatření zabrání neúmyslnému zapnutí vysavače.

Při provozu vysavače dbejte na to, aby byla aretační kolečka na vysavači zablokována, aby byl vysavač zabezpečený proti neúmyslnému rozjetí. Před spuštěním provozu vyzkoušejte funkci koleček na příslušném podkladu.

Uvedení do provozu

- Informujte se o platných předpisech/zákonech ohledně zacházení se zdraví škodlivým prachem ve vaší zemi.

Vysavač se smí používat pro vysávání a odsávání následujících materiálů:

- Prach s mezní hodnotou expozice $\geq 0,1 \text{ mg/m}^3$

Vysavač se zásadně nesmí používat v prostředích s nebezpečím výbuchu.

- Dbejte na bezpečné pracovní prostředí.
- Abyste zabránili nebezpečí zakopnutí, dbejte na čisté a uklizené pracovní prostředí.
- Před vysáváním zkontrolujte, zda je kryt příhrádky pro akumulátor bezpečně uzavřený.

Upozornění: Pro bezpečné dodržení třídy prašnosti M a maximální provozní dobu se doporučují akumulátory ProCORE s kapacitou 8 Ah nebo 12 Ah.

Aby byl zajištěn optimální sací výkon, musíte vždy sací hadici (20) zcela odmotat.

- Dbejte na to, aby byl vysavač vždy dobře zavřený.
- Používejte pouze nepoškozený filtr (bez trhlín, děr atd.). Poškozený filtr ihned vyměňte.

Zapnutí/vypnutí

Pro **zapnutí** vysavače otočte spínač (14) do polohy 1.

Pro **zapnutí funkce automatického spuštění** otočte spínač (14) do polohy . Rozsvítí se ukazatel funkce automatického spuštění (4). Vysavač lze automaticky spustit, je-li přes modul vysílače GCT ... spojen s elektrickým nářadím.



Pro **vypnutí** vysavače otočte spínač (14) do polohy 0.



Uživatelské rozhraní

Uživatelské rozhraní (6) slouží:

- pro zobrazení stavu vysavače;
- pro spojení s modulem vysílače GCT ... (39);
- pro spojení s mobilním koncovým zařízením.

Ukazatele stavu

Stavová lišta	Ukazatel funkce automatického spuštění ⁽⁴⁾ 	Ukazatel alarmu vzduchového proudu 	Význam
Zelený	–	–	Vysavač je zapnutý a připravený k provozu.
Zelený	Zelený	–	Vysavač je připravený k provozu a spojený s modulem vysílače.
Žlutý	–	–	Akumulátor je téměř vybitý
Žlutý	Žlutý	–	Nenalezen žádný modul vysílače
Žlutý	–	Bliká žlutě	Alarm vzduchového proudu
Červený	–	–	Akumulátor vybitý, aktivovala se ochrana proti opětovnému zapnutí nebo alarm teploty pro vysavač, resp. akumulátor
Bliká pomalu modře	Bliká pomalu modře	–	Spojení s modulem vysílače se automaticky obnoví po zapnutí funkce automatického spuštění.
Bliká rychle modře	1 × blikne modře	–	Spojení s modulem vysílače se hledá a nově vytváří.
Svítil modře (2 s)	Svítil modře (2 s)	–	Spojení s modulem vysílače úspěšně vytvořeno
Bliká pomalu modře	–	–	Spojení s mobilním koncovým zařízením je automaticky obnoveno nebo probíhá přenos dat s mobilním koncovým zařízením.
Bliká rychle modře	–	–	Spojení s mobilním koncovým zařízením se hledá a nově vytváří.
Svítil modře (3 s)	–	–	Spojení s mobilním koncovým zařízením úspěšně vytvořeno

Stavová lišta	Ukazatel funkce automatického spuštění ^{A)}	Ukazatel alarmu vzduchového proudu	Význam
4× blikne modře (interval 1,5 s)			Je spuštěn reset.

A) Ukazatel funkce automatického spuštění (4) svítí pouze v případě, že spínač (14) je v poloze .

Vytvoření spojení s modulem vysílače (příslušenství) (viz obrázek J)

Pro používání funkce automatického spuštění musí být vysavač přes *Bluetooth*[®] spojen s modulem vysílače GCT ... (39).

Vysavač a modul vysílače se musí nacházet v těsné blízkosti.

Při otočení spínače (14) vysavače do polohy  spustí vysavač automaticky vyhledávání modulu vysílače GCT Stavová lišta (2) a ukazatel funkce automatického spuštění (4) blikají pomalu modře.

Opakované spojení se známým modulem vysílače:

Byl-li vysavač již spojen s modulem vysílače GCT ... a tento modul je funkční a v dosahu, obnoví se spojení s tímto modulem automaticky.

Vytvoření nového spojení (první spojení nebo spojení s jiným modulem vysílače):

- Podržte na vysavači tlačítko párování (5) tak dlouho, až začne stavová lišta (2) rychle modře blikat.
- Podržte **bezprostředně** tlačítko spuštění/vypnutí (41) na modulu vysílače (39) tak dlouho, až stavová lišta (40) na modulu vysílače blikne dvakrát modře.

Vytvoření spojení úspěšně:

- Stavová lišta (2) a ukazatel funkce automatického spuštění (4) na vysavači svítí zeleně.
- Stavová lišta (40) na modulu vysílače blikne jednou zeleně.

Vytvoření spojení není možné (po několika minutách):

- Stavová lišta (2) a ukazatel funkce automatického spuštění (4) na vysavači svítí žlutě.
- Stavová lišta (40) na modulu vysílače svítí červeně.

Při vypnutí vysavače je spojení s modulem vysílače GCT ... uloženo. Po novém zapnutí se vysavač automaticky pokusí znovu vytvořit spojení se stejným modulem vysílače.

Funkce konektivity

V rámci funkcí Connectivity lze přenášet data přes *Bluetooth*[®] mezi vysavačem a určitými mobilními koncovými zařízeními.

Systémové předpoklady

Mobilní koncové zařízení _____ Android 6.0 (a vyšší)
(tablet, chytrý telefon) _____ iOS 11 (a vyšší)

Pro používání funkcí konektivity musíte nejprve instalovat – podle příslušného koncového zařízení – specifickou aplikaci. Aplikaci si stáhněte v příslušném obchodě s aplikacemi (Apple App Store, Google Play Store).

Upozornění: Předpokladem je uživatelský účet v příslušném obchodě s aplikacemi.

Název aplikace	iOS/Android
Bosch Toolbox	

Poté zvolte v aplikaci položku nabídky **MyTools** nebo **Connectivity**. Na displeji vašeho mobilního koncového zařízení se budou zobrazovat všechny další kroky pro spojení vysavače s koncovým zařízením.

Vytvoření spojení mezi vysavačem a koncovým zařízením se spouští přes aplikaci. Bliká-li stavová lišta (2) na vysavači rychle modře, potvrďte vytvoření spojení stisknutím tlačítka párování (5). Po úspěšném vytvoření spojení svítí stavová lišta (2) po dobu 3 s modře.

Po vytvoření spojení s mobilním koncovým zařízením a provedení autorizace jsou k dispozici následující funkce:

- Registrace a personalizace
- Kontrola stavu, varovná hlášení
- Všeobecné informace a nastavení
- Správa
- Nastavení doběhu pro funkci automatického spuštění
- Aktualizace softwaru Connectivity ve vysavači

Návrat na tovární nastavení (reset)

V případě potřeby můžete resetovat uložená nastavení (doběh, spojení s modulem vysílače a mobilním koncovým zařízením) i chybová hlášení. Podržte přitom tlačítko párování (5) stisknuté tak dlouho, až stavová lišta (2) 4krát blikne modře v intervalu 1,5 s.

Reset lze rovněž spustit přes aplikaci **Bosch Toolbox**.

Suché vysávání

► Vysavač se nesmí používat bez filtru.

Pro suché sání musí být hlavní filtr (32) suchý a nasazený plastový vak (36) (viz „Nasazení/vyjmutí plastového vaku (suché sání) (viz obrázek C)“, Stránka 169).

Osávání prachu, který vzniká u běžícího elektrického nářadí (viz obrázek K)

► Pokud se výstupní vzduch vrací zpátky do místnosti, musí se v místnosti zajistit dostatečná míra výměny vzduchu. Dodržujte příslušné národní předpisy.

Odsávací hrdlo elektrického nářadí a sací hadici (20) spojte buď přímo, nebo přes odsávací adaptér (21) (viz „Montáž odsávacího adaptéru nebo zahnuté hubice (viz obrázek F)“, Stránka 169).

Upozornění při použití odsávacího adaptéru: Při práci s elektrickým nářadím, u něhož se do sací hadice přivádí malé množství vzduchu (např. kmitací pily, brusky), musí být otevřený otvor falešného vzduchu (42) na odsávacím adaptéru (21). Díky tomu se zlepší celkový výkon vysavače a elektrického nářadí. Za tímto účelem otočte kroužek nad otvorem falešného vzduchu (42) tak, aby vznikl maximální otvor.

Pro odsávání prachu při vrtání můžete použít adaptér SDS Clean (23). Dodržujte přitom příslušný návod k použití.

S funkcí automatického spuštění můžete vysavač zapnout a vypnout pomocí modulu vysílače (39) automaticky s elektrickým nářadím:

- Otočte spínač (14) do polohy . Ukazatel funkce automatického spuštění (4) signalizuje zapnutou funkci.
- Spojte vysavač s modulem vysílače (viz „Vytvoření spojení s modulem vysílače (příslušenství) (viz obrázek J)“, Stránka 171). Pro montáž modulu vysílače (39) na elektrickém nářadí dodržujte návod k použití modulu vysílače.
- Pro **zapnutí** vysavače zapněte připojené elektrické nářadí. Vysavač se automaticky zapne.
- ▶ **Po zapnutí elektrického nářadí se ujistěte, že se vysavač spustil.**
- Pro **vypnutí** vysavače vypněte elektrické nářadí. Odsávání se ukončí po uplynutí nastaveného doběhu. Při doběhu je odsáván zbývající prach ze sací hadice. Doběh můžete nastavit v aplikaci **Bosch Toolbox**.

Alarm vzduchového proudu

Alarm vzduchového proudu se automaticky spustí, jakmile vzduchový proud nedosahuje minimální hodnoty určené normou. Při alarmu vzduchového proudu bliká ukazatel vzduchového proudu (1) žlutě a stavová lišta (2) svítí žlutě. Vypněte vysavač a odstraňte příčinu alarmu.

Po každém kroku zapnutím vysavače zkontrolujte, zda alarm vzduchového proudu trvá. Pokud ano, vypněte vysavač a proveďte následující opatření. Postupujte následovně:

- Zkontrolujte dostatečný vzduchový proud v připojeném elektrickém nářadí.
Zcela otevřete otvor falešného vzduchu (42) odsávacího adaptéru (21), resp. otvor falešného vzduchu elektrického nářadí.
- Zkontrolujte stav nabití akumulátoru.
Je-li akumulátor slabý, nabijte jej nebo vyměňte.
- Zkontrolujte plastový vak (36).
Je-li plný, vyměňte jej.
- Odpojte sací hadici (20) od vysavače.
Je-li tím alarm vzduchového proudu ukončen, zkontrolujte zalomení sací hadice (20) a odstraňte nasáté zbytky v hadici, resp. namontovaných hubicích.

- Aktivujte ruční čištění filtru (viz „Ruční čištění filtru“, Stránka 172).
- Vyčistěte hlavní filtr (32) (viz „Čištění/výměna filtru“, Stránka 173).
- Vyměňte hlavní filtr (32).

Pokud tato opatření nejsou úspěšná, obraťte se na autorizovaný zákaznický servis **Bosch**.

Ruční čištění filtru

▶ Ruční čištění filtru provádějte pouze při vypnutém vysavači a zastavené turbíně.

Nejpozději když už není dosahováno příslušného sacího výkonu, se musí aktivovat čištění filtru.

Četnost čištění filtru je závislá na druhu prachu a jeho množství. Při pravidelném používání zůstává déle zachovaný maximální čerpací výkon.

Pro čištění filtru otevřete a zavřete kryt příhrádky pro akumulátor (18). Tím vyvoláte vibrace filtru. Opakované otevření a zavření (až 3×) podporuje čištění.



Pod tímto QR kódem najdete video k ručnímu čištění filtru.

Elektrostatické výboje

Při vysávání vznikají třením prachu v sací hadici a příslušenství elektrostatické náboje, které se projevují výboji (v závislosti na okolních vlivcích a tělesném vnímání). Tento vysavač je standardně vybaven vodivou sací hadicí (20). Tato sací hadice (20) je přes otvor pro hadici (10) elektricky spojena s držákem sáčků (33). Tím je při dotyku sací hadice (20) s podlahou umožněn elektrostatický výboj.



Mokrý vysávání

▶ **S vysavačem nevysávejte hořlavé nebo výbušné kapaliny, například benzin, olej, alkohol, rozpouštědla. Nevysávejte horký, hořící nebo výbušný prach. Vysavač nepoužívejte v prostorech s nebezpečím výbuchu.** Takový prach, výpary nebo kapaliny se mohou vznítit nebo vybuchnout.

▶ **Vysavač se nesmí používat bez filtru.**

Upozornění: Při sejmutí a odstavení horního dílu vysavače (15) dbejte na to, aby se tyčky držáku sáčků (33) neohýbaly nebo nezlomily.

Před mokřím vysáváním (viz obrázek L)

Vyprázdněte nádobu (12) a odstraňte plastový vak (36). Zatláčte na uložení (43)  a vyjměte držák sáčků (33) .

Během mokřím vysáváním a po každém mokřím vysáváním

Vysavač je vybavený plovákem (44). Jakmile je dosažena maximální výška naplnění, vysávání se zastaví. Vyprázdněte nádobu (12).

Upozornění: Pokud nádobu (12) nevyprázdníte včas, naplní se kapalinou i hlavní filtr (32). V tomto případě vyjměte hlavní filtr (32) a rovněž jej vyprázdněte (viz „Čištění/výměna filtru“, Stránka 173).

Po skončení práce odstraňte horní díl vysavače (15) a hlavní filtr (32), aby nedocházelo k tvorbě plísní, a nechte je dobře vyschnout.

Údržba a servis

Údržba a čištění

- ▶ **Před údržbou nebo čištěním vysavače, jeho nastavováním, výměnou příslušenství nebo uložením vysavače vyjměte akumulátor.** Toto preventivní opatření zabrání neúmyslnému zapnutí vysavače.
- ▶ **Udržujte vysavač a větrací otvory čisté, abyste pracovali dobře a bezpečně.**
- ▶ **Při údržbě a čištění vysavače noste respirátor.**

Občas vyčistěte kryt vysavače vlhkým hadrem.

Znečištěné nabíjecí kontakty očistěte suchým hadrem.

- ▶ **Nečistěte vysavač stlačeným vzduchem.** Filtr nebo jiné součásti by se mohly poškodit.

Minimálně jednou ročně musí být výrobcem nebo zaškolenou osobou provedena technická zkouška vysavače z hlediska ochrany před prachem (např. poškození filtrů, kontrola těsnosti vysavače a bezchybné funkce kontrolních zařízení).

Čištění a údržba po vysávání zdraví škodlivého prachu

- Všechny části, které byly v kontaktu se zdraví škodlivými látkami, považujte za znečištěné.
- Důkladně vysajte, otřete nebo utěsněte vnější povrch vysavače, než ho přemístíte z oblasti se zdraví škodlivými látkami.
- Čištění, demontáž a údržbu vysavače provádějte pouze tehdy, pokud to není nebezpečné pro vás a jiné osoby. Během údržby a čištění noste osobní ochranné prostředky. Práce provádějte v dobře větrané místnosti.
- Před demontáží vysavače ho nejprve zvenku vyčistěte.
- Všechny části vysavače, které nelze uspokojivě vyčistit, zlikvidujte v nepropustných pytlích. Dodržujte přitom platné předpisy pro likvidaci odpadu tohoto druhu.
- Po dokončení prací vyčistěte prostor, ve kterém jste prováděli údržbu.

Čištění nádoby

Nádoby (12) občas umyjte běžným neabrazivním mycím prostředkem a nechte ji uschnout.

Čištění/výměna filtru

Sací výkon závisí na stavu filtru. Proto filtr pravidelně čistěte.

Poškozený filtr ihned vyměňte.

- Otevřete uzávěry (13) a sejměte horní díl vysavače (15).
- Držte hlavní filtr (32) za koncovou část (nikoli za lamely). Otočte jej až nadoraz ve směru  a sejměte jej (viz obrázek M).

- Suchý filtr:
Vyklepejte hlavní filtr (32) do vhodné nádoby na odpad. Dbejte na to, abyste nepoškodili lamely filtru. Abyste zachovali maximální sací sílu, vykartáčujte lamely hlavního filtru měkkým kartáčem.
Nebo
Mokrý filtr:
Opláchněte hlavní filtr (32) pod tekoucí vodou a poté ho nechte důkladně uschnout.
Nebo
Poškozený hlavní filtr (32) vyměňte.
- Přetáhněte hlavní filtr (32) přes koš plováku (34) a otočte jej až nadoraz ve směru  do držáku filtru (35) (viz obrázek B).
- Znovu nasadte horní díl vysavače (15) a uzavřete uzávěry (13).
Dbejte na to, aby uzávěry bezpečně zaskočily.

Výměna otočných koleček (viz obrázek N)

Používejte pouze otočná kolečka podle EN 12529 (průměr upevňovacího kolíku 11 mm).

- ▶ **Než budete vysavač používat, zkontrolujte funkčnost brzd koleček.**

Nemá-li se vysavač pohybovat, použijte brzdy.

Oprava sací hadice

Vadnou sací hadici (20) můžete zkrátit a používat dále.

- ▶ **Při opravě sací hadice používejte rukavice.** Hrozí nebezpečí poranění.

Oprava sací hadice na **straně vysavače** (viz obrázky O-P):

- Povolte aretační kroužek (49) na hadicovém nástavci (47) zatlačením aretačního výstupku šroubovákem dovnitř.
- Přetáhněte aretační kroužek (49) za vadné místo ❶.
- Odšroubujte těsnicí objímku (48) ❷.
- Odřízněte sací hadici (20) za vadným místem (viz obrázek P).
- Našroubujte opět těsnicí objímku (48) ❸.
- Nasuňte konec sací hadice do hadicového nástavce (47) ❹.
- Nasuňte aretační kroužek (49) na hadicový nástavec (47), až slyšitelně zaskočí ❺.

Oprava sací hadice na **straně elektrického nářadí/hubice** (viz obrázek Q):

- Odšroubujte těsnicí objímku (50) ❶.
- Odřízněte sací hadici (20) za vadným místem ❷.
- Našroubujte opět těsnicí objímku (50) ❸.

Oprava upevnění držáku sáčků (viz obrázek R)

Je-li uložení (43) pro držák sáčků (33) poškozené, lze držák sáčků rovněž trvale přišroubovat k hornímu dílu vysavače běžnými 11 mm šrouby Phillips P4. Má-li držák sáčků (33) kontakt s pružinou (51), je zachována vodivost pro elektrostatické výboje.

Odstranění poruch

Problém	Příčina	Odstranění
Motor vysavače se nerozběhne.	Akumulátor (31) slabý	Akumulátor nabijte, resp. vyměňte
	Aktivovala se ochrana proti opětovnému zapnutí	Otočte vypínač nejprve do polohy 0 , potom do polohy 1
	Spínač (14) v poloze  , ale není připojen žádný modul vysílače GCT ...	Otočte spínač do polohy 1
Motor vysavače se vypne.	Nádoba (12) plná	Vyprázdněte nádobu
Motor vysavače se po vyprázdnění nádoby nerozběhne.	Reset nutný	Vypněte vysavač, vyjměte akumulátor (31) , počkejte 5 s, nasadte akumulátor a zapněte vysavač
Vysavač se při funkci automatického spuštění vypne příliš pozdě.	Nastaven příliš dlouhý doběh	Zkraťte doběh v aplikaci Bosch Toolbox (minimální doběh: 6 s)
Klesá sací síla.	Plastový vak (36) plný	Vyměňte plastový vak
	Sací hubice, sací trubka (29) nebo sací hadice (20) ucpané	Odstraňte ucpání
	Hlavní filtr (32) znečištěný nebo vadný	Proveďte ruční čištění filtru, vyčistěte nebo vyměňte hlavní filtr
	Hlavní filtr (32) není zaskočený v držáku (35)	Nechte hlavní filtr správně zaskočit
	Horní díl vysavače (15) nesedí správně	Nasadte správně horní díl vysavače a zavřete uzávěry (13)
Při suchém sání uniká prach	Hlavní filtr (32) špatně nasazený	Zkontrolujte, zda je hlavní filtr správně nasazený
	Hlavní filtr (32) vadný	Vyměňte hlavní filtr
Při mokřém sání uniká voda	Plovák (44) zablokovaný	Neustále kontrolujte naplnění a včas vyprázdněte nádobu (12)
		Koš plováku otřete vlhkým hadrem, plovák vyčistěte lehkým třesením vysavače
		Při větším znečištění plováku a koše se obraťte na autorizovaný zákaznický servis Bosch .
Aktivována tepelná výstraha (stavová lišta (2) svítí červeně)	Akumulátor (31) nebo motor přehřáté	Vypněte vysavač, vyjměte akumulátor, nechte akumulátor a vysavač vychladnout
Aktivován alarm vzduchového proudu (ukazatel alarmu vzduchového proudu (1) bliká žlutě)		Postupujte podle pokynů v příslušné kapitole (viz „Alarm vzduchového proudu“, Stránka 172).
Nelze spustit manuální čištění filtru.		Obraťte se na autorizovaný zákaznický servis Bosch .
Elektrostatické výboje	Odvádění elektrostatického náboje přerušeno	Dbejte na to, aby se sací hadice (20) při provozu vždy dotýkala podlahy.
		Zkontrolujte bezvadný kontakt pružiny (51) s držákem sáčků (33) .
		V případě potřeby opravte upevnění držáku sáčků (viz „Oprava upevnění držáku sáčků (viz obrázek R)“, Stránka 173).

Zákaznická služba a poradenství ohledně použití

Zákaznická služba zodpoví vaše dotazy k opravě a údržbě vašeho výrobku a též k náhradním dílům. Rozkladové výkresy a informace o náhradních dílech najdete také na:

www.bosch-pt.com

V případě dotazů k našim výrobkům a příslušenství vám ochotně pomůže poradenský tým Bosch.

V případě veškerých otázek a objednávek náhradních dílů bezpodmínečně uveďte 10místné věcné číslo podle typového štítku výrobku.

Czech Republic

Robert Bosch odbytová s.r.o.

Bosch Service Center PT

K Vápence 1621/16

692 01 Mikulov

Na www.bosch-pt.cz si můžete objednat opravu Vašeho stroje nebo náhradní díly online.

Tel.: +420 519 305700

Fax: +420 519 305705

E-Mail: servis.naradi@cz.bosch.com

www.bosch-pt.cz

Další adresy servisů najdete na:

www.bosch-pt.com/serviceaddresses

Přeprava

Doporučené lithium-iontové akumulátory podléhají požadavkům zákona o nebezpečných nákladech. Tyto akumulátory mohou být bez dalších podmínek přepravovány uživatelem po silnici.

Při zaslání prostřednictvím třetí osoby (např.: letecká přeprava nebo spedice) je třeba brát zřetel na zvláštní požadavky na balení a označení. Zde musí být při přípravě zásilky nezbytně přizván expert na nebezpečné náklady.

Akumulátory zasílejte pouze tehdy, pokud není poškozený kryt. Otevřené kontakty přelepte lepicí páskou a akumulátor zabalte tak, aby se v obalu nemohl pohybovat. Dodržujte také případné další národní předpisy.

Likvidace



Vysavač, akumulátory, příslušenství a obaly je třeba odevzdat k ekologické recyklaci.



Vysavač a akumulátory/baterie nevyhazujte do domovního odpadu!

Pouze pro země EU:

Podle evropské směrnice 2012/19/EU o odpadních elektrických a elektronických zařízeních a jejího provedení ve vnitrostátním právu se musí již nepoužitelné vysavače a podle evropské směrnice 2006/66/ES vadné nebo opotřebované akumulátory/baterie shromážďovat odděleně a odevzdat k ekologické recyklaci.

Při nesprávné likvidaci mohou odpadní elektrická a elektronická zařízení kvůli případnému obsahu nebezpečných látek poškodit životní prostředí a lidské zdraví.

Akumulátory/baterie:

Lithium-iontové:

Dodržujte pokyny uvedené v části Přeprava (viz „Přeprava“, Stránka 175).

Slovenčina

Bezpečnostné pokyny pre vysávač



Prečítajte si všetky bezpečnostné upozornenia a pokyny. Nedodržovanie bezpečnostných upozornení a pokynov môže zapríčiniť úraz elektrickým prúdom, požiar a/alebo ťažké

poranenia.

Všetky bezpečnostné upozornenia a pokyny starostlivo uschovajte na budúce použitie.

► **Tento vysávač nie je určený na to, aby ho používali deti a osoby s obmedzenými fyzickými, zmyslovými alebo duševnými schopnosťami alebo nedostatočnými skúsenosťami a znalosťami.** V opačnom prípade hrozí riziko chybej obsluhy a vzniku poranení.

► **Dozerajte na deti.** Zaistí sa tým, že sa deti nebudú s vysávačom hrať.

► **Dodržiavajte všetky bezpečnostné predpisy pre vysávané materiály.**

⚠ VÝSTRAHA

Nikdy nevysávajte látky obsahujúce azbest. Azbest sa považuje za ra-

kovinotvornú látku.

⚠ VÝSTRAHA

Vysávač používajte len vtedy, keď ste získali dostatok informácií

o jeho používaní, látkach, vysávaných látkach a ich bezpečnom odstránení. Starostlivé zaučenie znižuje možnosti nesprávnej obsluhy a prípadného poranenia.

⚠ VÝSTRAHA

Vysávač je vhodný na vysávanie suchých látok a vhodnými opa-

treniami aj na vysávanie kvapalín. Vniknutie kvapalín zvyšuje riziko zásahu elektrickým prúdom.

► **Vysávačom nevysávajte horľavé alebo výbušné kvapaliny, napríklad benzín, olej, alkohol, rozpúšťadlá.** Nevysávajte horúci, horiaci ani výbušný prach. Vysávač nepoužívajte v priestoroch s rizikom výbuchu.

Prach, výpary alebo kvapaliny by sa mohli vznietiť alebo explodovať.

⚠ VÝSTRAHA Keď začne z vysávača vychádzať pena alebo voda, ihneď ho vypnite

a vyprázdnite nádobu. Inak sa môže vysávač poškodiť.

- ▶ **DÔLEŽITÉ UPOZORNENIE! Vysávač sa smie uskladňovať len v interiéroch.**
- ▶ **POZOR! Kôš s plavákom pravidelne čistite utieraním vonkajších nečistôt vlhkou handričkou. Plavák čistite jemným zatrasením vysávača.** Pri silnejšom znečistení, ktoré sa týmto spôsobom nedá odstrániť, sa obráťte na opravársky servis Bosch Professional. Kôš s plavákom nevyberajte, pretože by sa väčšie nečistoty mohli dostať do turbíny, a to by mohlo poškodiť vysávač.
- ▶ **Postarajte sa o dobré vetranie svojho pracoviska.**
- ▶ **Pred uvedením vysávača do prevádzky skontrolujte saciu hadicu, či je v bezchybnom stave. Saciu hadicu pritom nechajte namontovanú na vysávači, aby neúmyselne neunikal prach.** Inak by ste mohli prach vdychovať.
- ▶ **Vysávač dajte opraviť len kvalifikovanému odbornému personálu a len s použitím originálnych náhradných súčiastok.** Tým sa zabezpečí, že bezpečnosť elektrického prístroja zostane zachovaná.
- ▶ **Ak sa vysávač používal v priestoroch s nebezpečnými látkami, pred vybratím z nebezpečného priestoru vysajte, utrite alebo utesnite vonkajšiu časť vysávača.** Všetky časti vysávača sa považujú za kontaminované a musíte prijať vhodné opatrenia na zabezpečenie toho, aby sa nemohli šíriť látky ohrozujúce zdravie.

⚠ VÝSTRAHA Vysávač obsahuje prach ohrozujúci zdravie. Vyprázdňovanie a údržbu, vrátane odstránenia zbernej nádoby na prach, zverte len odborníkom. Je potrebná príslušná ochranná výbava. Vysávač nepoužívajte bez kompletneho a dôkladne založeného filtračného systému. V opačnom prípade ohrozujete svoje zdravie.

- ▶ **Nečistite vysávač priamo nasmerovaným prúdom vody.** Vniknutie vody do hornej časti vysávača zvyšuje riziko možného zásahu elektrickým prúdom.
- ▶ **Akumulátor neupravujte ani ho neotvárajte.** Hrozí nebezpečenstvo skratu.
- ▶ **Po poškodení akumulátora alebo v prípade neodborného používania môžu z akumulátora vystupovať škodlivé výpary. Akumulátor môže horieť alebo vybuchnúť.** Zabezpečte prívod čerstvého vzduchu a v prípade ťažkostí vyhľadajte lekára. Tieto výpary môžu podráždiť dýchacie cesty.
- ▶ **Pri nesprávnom používaní alebo poškodení akumulátora môže z neho vytekať kvapalina. Vyhybajte sa kontaktu s touto kvapalinou. Po náhodnom kontakte miesto opláchnite vodou. Ak sa dostane kvapalina z akumulátora do kontaktu s očami, po vyplachu očí vyhľadajte lekára.** Unikajúca kvapalina z akumulátora môže mať za následok podráždenie pokožky alebo popáleniny.

▶ **Špicatými predmetmi, ako napr. kince alebo skrutkovače alebo pôsobením vonkajšej sily môže dôjsť k poškodeniu akumulátora.** Vo vnútri môže dôjsť ku skratu a akumulátor môže začať horieť, môže z neho unikať dym, môže vybuchnúť alebo sa prehriať.

- ▶ **Nepoužívaný akumulátor neskladujte tak, aby mohol prísť do styku s kancelárskymi sponkami, mincami, kľúčmi, klincami, skrutkami alebo s inými drobnými kovovými predmetmi, ktoré by mohli spôsobiť premostenie kontaktov.** Skrat medzi kontaktmi akumulátora môže mať za následok popálenie alebo vznik požiaru.
- ▶ **Akumulátor používajte iba vo výrobkoch výrobcu.** Len tak bude akumulátor chránený pred nebezpečným preťažením.
- ▶ **Akumulátory nabíjajte len nabíjačkami odporúčanými výrobcu.** Ak sa používa nabíjačka určená na nabíjanie určitého druhu akumulátorov na nabíjanie iných akumulátorov, hrozí nebezpečenstvo požiaru.



Chrňte akumulátor pred teplom, napr. aj pred trvalým slnečným žiarením, pred ohňom, špinou, vodou a vlhkosťou. Hrozí nebezpečenstvo výbuchu a skratu.



- ▶ **Ak z vysávača začne unikať prach, vysávač vypnite a vyprázdnite nádobu.** Inak sa môže vysávač poškodiť.
- ▶ **Vysávač nepoužívajte na sedenie.** Mohli by ste vysávač poškodiť.
- ▶ **S vysávačom nepracujte, keď ho prenášate pomocou nosného popruhu.** Pri vysávaní sa môžete zachytiť o nosný popruh a spadnúť.
- ▶ **Nosný popruh používajte iba s vysávačom.**
- ▶ **Čistenie a údržbu vysávača nesmú vykonávať deti bez dozoru.**

Slovné značky *Bluetooth®* a tiež grafické znaky (logá) sú registrované značky a vlastníctvo Bluetooth SIG, Inc. Akékoľvek použitie týchto slovných značiek/grafických znakov zo strany Robert Bosch Power Tools GmbH je na základe licencie.

Symbody

Nasledujúce symboly môžu byť dôležité pre používanie vášho vysávača. Zapamätajte si tieto symboly a ich významy. Správna interpretácia týchto symbolov vám bude pomáhať používať tento vysávač lepšie a bezpečnejšie.

Symbody a ich význam



VÝSTRAHA! Prečítajte si všetky bezpečnostné upozornenia a pokyny.

Nedodržanie bezpečnostných upozornení a pokynov môže zapríčiniť úraz elektrickým prúdom, požiar a/alebo ťažké poranenia.



Vysávač triedy prachu M podľa IEC/EN 60335-2-69 na **vysávanie nasucho** zdraviu škodlivého prachu s hraničnou hodnotou expozície $\geq 0,1 \text{ mg/m}^3$

Symbole a ich význam



VÝSTRAHA! Vysávač obsahuje prach ohrozujúci zdravie. Vyprázdňovanie a údržbu, vrátane odstránenia zbernej nádoby na prach, zverte len odborníkom. Sú potrebné príslušné ochranné pomôcky. Vysávač nepoužívajte bez kompletného a dôkladne založeného filtračného systému. V opačnom prípade ohrozujete svoje zdravie.



Funkcia automatického spustenia

Odsávanie prachu vznikajúceho pri bežiacom elektrickom náradí, ktoré je pripojené cez vysielací modul **GCT ...**; Vysávač sa zapne automaticky a po časovom posune sa znovu vypne.



Vypnutie



Vysávanie

Vysávanie usadeného prachu

- (6) Používateľské rozhranie
- (7) Držiak príslušenstva
- (8) Aretácia pre držiak príslušenstva
- (9) Ťahadlo
- (10) Uchytenie hadice
- (11) Uzavieracia zátka odsávacieho otvoru
- (12) Nádobka vysávača
- (13) Uzáver hornej časti vysávača
- (14) Vypínač
- (15) Horná časť vysávača
- (16) Rukoväť na prenášanie
- (17) Pripevňovacie oká
- (18) Veko priehradky na akumulátor
- (19) Odblokovacie tlačidlo veka priehradky na akumulátor
- (20) Sacia hadica
- (21) Odsávací adaptér
- (22) Ohnutá dýza
- (23) SDS Clean adaptér na vŕtanie^{a)}
- (24) Kefa
- (25) Štrbinová dýza krátká
- (26) Štrbinová dýza dlhá^{a)}
- (27) Podlahová dýza úzka^{a)}
- (28) Podlahová dýza široká^{a)}
- (29) Sacia rúra^{a)}
- (30) Šachta na akumulátor
- (31) Akumulátor^{a)}
- (32) Hlavný filter
- (33) Držiak vrecúška
- (34) Kôš plaváka
- (35) Držiak filtra
- (36) Plastové vrecko
- (37) Stlačiaci gombík
- (38) Nosný popruh
- (39) Vysielací modul **GCT ...**^{a)}
- (40) Zobrazenie stavu Vysielací modul^{a)}
- (41) Tlačidlo spustenia/zastavenia Vysielací modul^{a)}
- (42) Otvor falošného vzduchu odsávacieho adaptéru^{a)}
- (43) Západka držiaka vrecúška
- (44) Plavák
- (45) Vodiaci valček
- (46) Uchytenie vodiacich valčekov
- (47) Hadicová vsuvka
- (48) Tesniaca manžeta na konci hadice sacej strany
- (49) Aretovací krúžok
- (50) Tesniaca manžeta na konci hadice, elektrické náradie/dýza

Opis výrobku a výkonu

Prosím, všimnite si obrázky v prednej časti návodu na používanie.

Používanie v súlade s určením

Vysávač je určený na zachytávanie, nasávanie, čerpanie a odlučovanie drevených triesok a nehorľavých, suchých druhov prachu, nehorľavých kvapalín a zmesi vody a vzduchu. Tento vysávač bol podrobený technickej prachovej kontrole a zodpovedá triede prachu M. Je vhodný na zvýšené nároky a namáhanie pri priemyselnom používaní, napríklad v remeselných prevádzkach, priemysle a dielňach.

Vysávače triedy prachu M podľa IEC/EN 60335-2-69 sa smú používať len na vysávanie a odsávanie zdraviu škodlivého prachu s hraničnou hodnotou expozície $\geq 0,1 \text{ mg/m}^3$.

Vysávač používajte len v takom prípade, ak viete kompletne posúdiť a bez obmedzenia uskutočniť všetky funkcie alebo ak ste dostali príslušné pokyny.

Vyobrazené komponenty

Číslovanie jednotlivých komponentov sa vzťahuje na vyobrazenie vysávača na grafickej strane.

- (1) Zobrazenie alarmu prúdenia vzduchu (používateľské rozhranie)
- (2) Stavový riadok (používateľské rozhranie)
- (3) Zobrazenie stavu nabitia akumulátora (používateľské rozhranie)
- (4) Zobrazenie funkcie automatického spustenia (používateľské rozhranie)
- (5) Tlačidlo párovania (používateľské rozhranie)

(51) Pružina na odvádzanie elektrostatického náboja

- a) Toto príslušenstvo nepatrí do štandardného rozsahu dodávky.

Technické údaje

Vysávač na vysávanie namokro/ nasucho	GAS 18V-12 MC	
Vecné číslo		3 601 JK2 0..
Napätie	V	18
Menovitý príkon	W	400
Objem nádoby vysávača (brutto)	l	12
Objem netto (za sucha)	l	8
Čistý objem (kvapalina)	l	6
Max. podtlak ^{A)}		
– Vysávač ^{B)}	mbar hPa	140 140
– Turbína	mbar hPa	170 170
Max. prietok ^{A)}		
– Vysávač ^{B)}	l/s m ³ /h	23 82,8
– Turbína	l/s m ³ /h	30 108
Doba prevádzky na jedno nabitie akumulátora	min/Ah	2,5
Trieda prachu		M
Hmotnosť	kg	7,0 – 8,7 ^{C)}
Stupeň ochrany		IPX4
Odporúčaná teplota okolia pri nabíjaní	°C	0 ... +35
Povolená teplota okolia pri prevádzke ^{D)} a pri skladovaní	°C	-20 ... +50
Kompatibilné akumulátory		GBA 18V... ProCORE18V...
Odporúčané akumulátory pre plný výkon		ProCORE18V... ≥ 8 Ah
Odporúčané nabíjačky		GAL 18... GAX 18... GAL 36...
Prenos údajov		
Bluetooth®		Bluetooth® 4.2 (Low Energy) ^{E)}
Prevádzkový frekvenčný rozsah	MHz	2 402 – 2 480
Max. vysielač výkon	mW	< 1
Interval signálu	s	8

Vysávač na vysávanie namokro/ nasucho

GAS 18V-12 MC

Maximálny dosah signálu^{F)} m 30

- A) Merané pri 20–25 °C s akumulátorom **ProCORE18V 8.0Ah**.
 B) Merané so sacou hadicou (**20**) a ohnutou dýzou (**22**)
 C) V závislosti od použitého akumulátora
 D) Obmedzený výkon pri teplotách <0 °C.
 E) Mobilné koncové zariadenia musia byť kompatibilné so zariadeniami Bluetooth®-Low-Energy (verzia 4.2) a musia podporovať Generic Access Profile (GAP).
 F) Dosah sa môže výrazne líšiť v závislosti od vonkajších podmienok, vrátane použitého prijímacieho zariadenia. V uzavretých priestoroch a cez kovové prekážky (napr. steny, police, kufre atď.) môže byť dosah Bluetooth® výrazne menší.

Hodnoty sa môžu líšiť podľa výrobu a závisia od podmienok použitia a prostredia. Ďalšie informácie na adrese www.bosch-professional.com/wac.

Informácia o hlučnosti/vibráciách

Hodnoty emisii huku zistené podľa **EN 60335-2-69**.

Hladina akustického tlaku vysávača pri použití váhového filtra A je typicky **79 dB(A)**. Neistota K = **2 dB**. Úroveň huku pri práci môže prekročiť uvedené hodnoty. **Noste prostriedky na ochranu sluchu!**

Celkové hodnoty vibrácií a_h (súčet vektorov v troch smeroch) a neistota K zistená podľa **EN 60335-2-69**:

$a_h < 2,5 \text{ m/s}^2$, $K = 1,5 \text{ m/s}^2$.

Akumulátor

Bosch predáva akumulátorové vysávače aj bez akumulátora. To, či je súčasťou dodávky vášho vysávača akumulátor, je uvedené na obale.

Nabíjanie akumulátora

- **Používajte len nabíjačky uvedené v technických údajoch.** Len tieto nabíjačky sú prispôbené na lítiovo-iónový akumulátor používaný vo vašom vysávači.

Upozornenie: Lítiovo-iónové akumulátory sa na základe medzinárodných dopravných predpisov dodávajú čiastočne nabité. Aby ste zaručili plný výkon akumulátora, pred prvým použitím ho úplne nabite.

Nasadenie a odobratie akumulátora (pozrite obrázok A)

- **Pri vkladani akumulátora nepoužívajte násilie.** Akumulátor je skonštruovaný tak, aby sa dal vsunúť do vysávača len v správnej polohe.
 ► Priehradku na akumulátor a šachtu na akumulátor udržiavajte vždy v čistote, aby ste mohli pracovať kvalitne a bezpečne.
 – Stlačte odblokovacie tlačidlo (**19**) na otvorenie veka priehradky na akumulátor (**18**).
 – Zasuňte akumulátor (**31**) do šachty na akumulátor (**30**), kým sa počuteľne nezaistí.
 – Na vybratie akumulátora (**31**) stlačte odblokovacie tlačidlo na akumulátore a vyberte akumulátor zo šachty (**30**).

– Zatvorte veko priehradky na akumulátor (18).

Poznámka: Kvôli systému čistenia filtra si zatváranie veka priehradky na akumulátor vyžaduje zvýšenú silu.

Indikácia stavu nabitia akumulátora



Pri nasadenom akumulátore môžete vidieť stav nabitia akumulátora na používateľskom rozhraní (6), pri odobratom akumulátore na akumulátore samotnom.

Indikácia stavu nabitia akumulátora na vysávači

Po zapnutí vysávača sa na používateľskom rozhraní jednotlivovo rozsvieti vzostupne a zostupne 5 zelených LED diód pre zobrazenie stavu nabitia akumulátora (3). Potom LED diódy zobrazujú stav nabitia akumulátora (31).

Indikácia stavu nabitia akumulátora na akumulátore

Keď sa vyberie akumulátor z vysávača, stav nabitia sa môže zobraziť zelenými LED indikáciami stavu nabitia na akumulátore.

Stlačte tlačidlo pre indikáciu stavu nabitia  alebo , aby sa zobrazil stav nabitia.

Ak po stlačení tlačidla indikácie stavu nabitia nesvieti žiadna LED kontrolka, akumulátor je chybný a musí sa vymeniť.

Upozornenie: Nie každý typ akumulátora má indikáciu stavu nabitia.

Typ akumulátora GBA 18V...



LED kontrolky	Kapacita
Neprerušované svetlo 3× zelená	60–100 %
Neprerušované svetlo 2× zelená	30–60 %
Neprerušované svetlo 1× zelená	5–30 %
Blikanie 1× zelená	0–5 %

Typ akumulátora ProCORE18V...



LED kontrolky	Kapacita
Neprerušované svetlo 5× zelených	80–100 %
Neprerušované svetlo 4× zelené	60–80 %
Neprerušované svetlo 3× zelené	40–60 %
Neprerušované svetlo 2× zelené	20–40 %
Neprerušované svetlo 1× zelená	5–20 %
Blikanie 1× zelená	0–5 %

Pokyny na optimálne zaobchádzanie s akumulátorom

Chráňte akumulátor pred vlhkosťou a vodou.

Akumulátor skladujte iba pri teplote v rozsahu od –20 °C do 50 °C. Nenechávajte akumulátor napríklad v lete položený v automobile.

Príležitostne vyčistite vetracie štrbiny akumulátora čistým, mäkkým a suchým štetcom.

Výrazne skrátená doba prevádzky akumulátora po nabití signalizuje, že akumulátor je opotrebovaný a treba ho vymeniť za nový.

Dodržiavajte upozornenia týkajúce sa likvidácie.

Montáž

► **Odstráňte akumulátor predtým, než budete vysávač čistiť alebo vykonávať jeho údržbu, vykonávať nasadenie zariadenia, meniť časti príslušenstva alebo pred skladovaním vysávača.** Toto preventívne opatrenie zabraňuje neúmyselnému spusteniu vysávača.

Nasadenie hlavného filtra (pozrite obrázok B)

Hlavný filter (32) je skladaný HEPA filter s mimoriadne vysokým filtračným výkonom na čistenie vyfukovaného vzduchu.

– Otvorte uzávery (13) a odoberte hornú časť vysávača (15).

Poznámka: Pri odobraní a odkladaní hornej časti vysávača (15) dávajte pozor na to, aby sa tyčky držiaka vrecúška (33) neohli alebo nezlomili.

– Nasadte hlavný filter (32) nad kôš plaváka (34) a zatáčajte ho v smere otáčania  až na doraz do držiaka filtra (35).

– Hornú časť vysávača (15) znova nasadte a zatvorte uzávery (13).

Poznámka: Dbajte na to, aby bol filter vždy správne namontovaný. Obzvlášť to platí v prípade, keď vysávate škodlivý prach.

Nasadenie/odobratie plastového vrecka (vysávanie nasucho) (pozrite obrázok C)

Poznámka: Pri odobraní a odkladaní hornej časti vysávača (15) dávajte pozor na to, aby sa tyčky držiaka vrecúška (33) neohli alebo nezlomili.

Otvorte oba uzávery (13) a odoberte hornú časť vysávača (15).

Pre vysávanie nasucho osadte do nádoby (12) plastové vrecko (36).

Plastové vrecko (36) vložte plniacim otvorom smerom nahor do nádoby (12) .

Uistite sa, že plastové vrecko (36) úplne prilieha na vnútorné steny nádoby (12) .

Zvyšok plastového vrecka (36) preložte cez okraj nádoby vysávača (12).

Hornú časť vysávača (15) znova nasadte na  a vysávač zavrite pomocou uzáverov (13).

► **Dávajte pozor na to, aby bol vysávač vždy dobre uzatvorený.**

Poznámka: Pri nasadzovaní hornej časti vysávača (15) dávajte pozor na to, aby ste tyčkami držiaka vrecúška (33) neprepichli plastové vrecko (36).

Plastové vrečko uzavrite **ešte predtým**, ako ho vyberiete. Na tento účel stiahnite bielu pásku plastového vrečka, vrečko podržte hore a pásku použite na to, aby ste vrečko zauzlili.

Montáž držiaka sacieho príslušenstva

Držiak sacieho príslušenstva (7) nasuňte do uchytenia, ktoré je na to určené.

Držiak sacieho príslušenstva (7) zaaretujte takým spôsobom, že aretáciu držiaka príslušenstva (8) otáčate v smere pohybu hodinových ručičiek.

Montáž/upevnenie sacej hadice

Montáž sacej hadice (pozrite obrázok D)

Vytiahnite uzavieraciu zátku (11) z uchytenia hadice (10).

Nasadte saciu hadicu (20) na uchytenie hadice (10) a otočte ju v smere pohybu hodinových ručičiek až na doraz.

- Keď saciu hadicu odoberte, odsávací otvor vždy uzavrite pomocou uzavieracej zátky. Zabráňte tak tomu, aby sa prach mohol dostať von.

Pripevnenie sacej hadice na vysávač (pozrite obrázok E)

Namontovanú saciu hadicu (20) omotajte okolo vysávača. Ťahajte ťahaciu pásku (9) nadol a zaháknite ju do jednej z 3 dosiahnuteľných drážok z celkového počtu 15 drážok.

Montáž príslušenstva pre vysávanie

Sacia hadica (20) je vybavená západkovým systémom, ktorým sa dá pripojiť príslušenstvo vysávača (odsávací adaptér (21), ohnutá dýza (22)).

Montáž odsávacieho adaptéra alebo ohnutej dýzy (pozrite obrázok F)

Nasuňte odsávací adaptér (21) alebo ohnutú dýzu (22) na saciu hadicu (20) tak, aby obidva stlačacie gombíky (37) sacej hadice počuteľne zapadli.

Pri demontáži stlačte stlačacie gombíky (37) dovnútra a jednotlivé časti od seba odtiahnite.

Montáž dýz a rúr

V prípade potreby zasuňte sacie rúry (29) pevne do seba a potom nasuňte na ohnutú dýzu (22).

Pevne nasuňte podlahovú dýzu (27)/(28), štrbinovú dýzu (25)/(26) alebo kefu (24) na saciu rúru (29) alebo ohnutú dýzu (22).

Nosný popruh

Upevnenie nosného popruhu (pozri obrázok G)

- Nosný popruh je vhodný len na nosenie a fixáciu vysávača!

Zapnite karabíny nosného popruhu (38) do upevňovacích ôk (17) vysávača.

Zavesenie vysávača prachu s nosným popruhom (pozrite obrázok H)

Vysávač vešajte len na predmety, ktoré bezpečne unesú hmotnosť celého vysávača.

Nosný popruh (38) namontovaný na vysávači preložte cez vodorovný predmet (napr. tyč) alebo pretiahnite horný koniec slučky cez hák alebo oko. Zaklapnite stredný hák karabíny nosného popruhu do stredového pripevňovacieho oka (17) rukoväti na prenášanie (16).

Použitie nosného popruhu ako popruhu na plece (pozrite obrázok I)

Nosný popruh môžete použiť ako popruh na plece.

Preveste si nosný popruh namontovaný na vysávači cez plece. Dávajte pritom pozor na správnu polohu nosenia tak, ako je to znázornené na obrázku I.

Prevádzka

- **Odstráňte akumulátor predtým, než budete vysávač čistiť alebo vykonávať jeho údržbu, vykonávať nastavenia zariadenia, meniť časti príslušenstva alebo pred skladovaním vysávača.** Toto preventívne opatrenie zabráňuje neúmyselnému spusteniu vysávača.

Pri prevádzke vysávača dávajte pozor na to, aby boli zaistovacie kolieska na vysávači zaistené, aby bol vysávač chránený pred neúmyselným samovoľným pohybom. Pred prevádzkou vyskúšajte funkčnosť koliesok na danom podklade.

Uvedenie do prevádzky

- Informujte sa láskavo o predpisoch/zákonoch platných vo Vašej krajine týkajúcich sa manipulácie so zdraviu škodlivým prachom.

Tento vysávač sa smie používať na vysávanie a odsávanie nasledujúcich druhov materiálu:

- Prach s hraničnou hodnotou expozície $\geq 0,1 \text{ mg/m}^3$

Tento vysávač sa zásadne nesmie používať v priestoroch, v ktorých hrozí nebezpečenstvo výbuchu.

- **Dbajte na bezpečné pracovné prostredie.**
- **Aby ste zabránili nebezpečenstvu zakopnutia, dbajte vždy na to, aby bolo pracovné prostredie čisté a upratané.**
- **Pred vysávaním sa uistite, že je veko priehradky na akumulátor bezpečne zatvorené.**

Poznámka: Pre bezpečné dodržanie triedy prašnosti M a maximálny čas nasadenia sa odporúčajú akumulátory ProCORE s kapacitou 8 Ah alebo 12 Ah.

Aby ste zabezpečili optimálny sací výkon, musíte saciu hadicu (20) vždy úplne odvinúť.

- **Dávajte pozor na to, aby bol vysávač vždy dobre uzatvorený.**
- **Používajte len nepoškodený filter (bez trhlín, dier a pod.). Poškodený filter okamžite vymeňte.**

Zapnutie/vypnutie

Na **zapnutie** vysávača otočte vypínač (14) do polohy **1**.

Na **zapnutie funkcie automatického spustenia** otočte vypínač (14) do polohy . Zobrazenie funkcie automatického spustenia (4) sa rozsvieti. Vysávač sa môže spustiť automaticky, keď sa pripojí k elektrickému náradu cez vysielací modul GCT

Na **vypnutie** vysávača otočte vypínač **(14)** do polohy **0**.

- na vytvorenie spojenia s modulom vysieláča **GCT ... (39)**
- na vytvorenie spojenia s mobilným koncovým zariadením

Používateľské rozhranie

Používateľské rozhranie **(6)** slúži:

- na zobrazenie stavu vysávača

Ukazovatele stavu

Stavová líšta	Zobrazenie funkcie automatického spustenia ^{A)}	Zobrazenie alarmu prúdenia vzduchu	Význam
Zelená	–	–	Vysávač je zapnutý a pripravený na prevádzku.
Zelená	Zelená	–	Vysávač je pripravený na prevádzku a spojený s vysielacím modulom.
Žltá	–	–	Akumulátor je takmer vybitý
Žltá	Žltá	–	Nenašiel sa žiadny vysielací modul
Žltá	–	Blikajúca žltá	Alarm prúdenia vzduchu
Červená	–	–	Vybitý akumulátor, aktivovaná ochrana pred opätovným spustením alebo alarm teploty pre vysávač alebo akumulátor
Pomaly blikajúca modrá	Pomaly blikajúca modrá	–	Po zapnutí funkcie automatického spustenia sa automaticky obnoví spojenie s modulom vysieláča.
Rýchlo blikajúca modrá	1 × blikajúca modrá	–	Spojenie s vysielacím modulom sa vyhľadá a obnoví.
Svietiaca modrá (2 s)	Svietiaca modrá (2 s)	–	Spojenie s vysielacím modulom bolo úspešne vykonané
Pomaly blikajúca modrá	–	–	Spojenie s mobilným koncovým zariadením sa automaticky obnoví alebo sa uskutoční prenos údajov z mobilného koncového zariadenia.
Rýchlo blikajúca modrá	–	–	Vyhľadá sa a obnoví spojenie s mobilným koncovým zariadením.
Svietiaca modrá (3 s)	–	–	Spojenie s mobilným koncovým zariadením bolo úspešne vykonané
4 × blikajúca modrá (interval 1,5 s)	–	–	Spustí sa reset.

^{A)} Zobrazenie funkcie automatického spustenia **(4)** sa rozsvieti iba vtedy, keď je vypínač **(14)** v polohe .

Vytvorenie spojenia s vysielacím modulom (príslušenstvo) (pozri obrázok J)

Aby bolo možné použiť funkciu automatického spustenia, musí byť vysávač spojený s vysielacím modulom **GCT ... (39)** cez **Bluetooth®**.

Na to je potrebné, aby boli vysávač a vysielací modul vo vzájomnej blízkosti.

Ak je vypínač **(14)** vysávača otočený do polohy , vysávač automaticky spustí vyhľadávanie vysielacieho modulu **GCT ...**. Stavový riadok **(2)** a zobrazenie funkcie automatického spustenia **(4)** blikajú v pomalom tempe na modro.

Opätovné spojenie so známym vysielacím modulom:

Ak už bol vysávač spojený s vysielacím modulom **GCT ...**

a tento vysielací modul je funkčný a v dosahu, tak sa spojenie s týmto vysielacím modulom automaticky obnoví.

Nové vytvorenie spojenia (prvé spojenie alebo spojenie s iným vysielacím modulom):

- Tlačidlo párovania **(5)** na vysávači držte stlačené tak dlho, pokým stavový riadok **(2)** nezačne blikáť rýchlym tempom na modro.
- **Včas** stlačte a držte stlačené tlačidlo spustenia/zastavenia **(41)** na vysielacom module **(39)**, až kým zobrazenie stavu **(40)** na vysielacom module dvakrát nezabliká na modro.

Úspešné vytvorenie spojenia:

- Stavový riadok **(2)** a zobrazenie funkcie automatického spustenia **(4)** na vysávači svietia na zeleno.

- Zobrazenie stavu **(40)** na vysielacom module raz blikne na zeleno.

Vytvorenie spojenia nie je možné (po niekoľkých minútach):

- Stavový riadok **(2)** a zobrazenie funkcie automatického spustenia **(4)** na vysávači svietia na žltó.
- Zobrazenie stavu **(40)** na vysielacom module svieti na červeno.

Po vypnutí vysávača sa spojenie s vysielacím modulom **GCT ...** uvoľní. Po opätovnom zapnutí sa vysávač automaticky pokúsi obnoviť spojenie s tým istým vysielacím modulom.

Funkcie konektivity

V rámci funkcií konektivity je možné prenášať údaje cez **Bluetooth®** medzi vysávačom a určitými mobilnými koncovými zariadeniami.

Systémové predpoklady

Mobilné koncové zariadenie (tablet, smartfón)	Android 6.0 (a novšie) iOS 11 (a novšie)
---	---

Aby ste mohli využívať funkcie konektivity, musíte si najprv nainštalovať špecifickú aplikáciu vždy podľa koncového zariadenia.

Stiahnite si aplikáciu v príslušnom obchode s aplikáciami (Apple App Store, Google Play Store).

Poznámka: Predpokladom je vytvorené používateľské konto v príslušnom obchode s aplikáciami.

Názov aplikácie

Bosch Toolbox

iOS/Android



Následne si vyberte v aplikácii položku **MyTools** alebo **Connectivity**. Displej vášho mobilného koncového zariadenia zobrazí všetky ďalšie kroky týkajúce sa pripojenia vysávača s koncovým zariadením.

Vytváranie spojenia medzi vysávačom a koncovým zariadením sa spustí prostredníctvom aplikácie. Ak stavový riadok **(2)** na vysávači bliká v rýchлом tempe na modro, tak potvrdte vytvorenie spojenia stlačením tlačidla párovania **(5)**. Po úspešnom vytvorení spojenia svieti stavový riadok **(2)** 3 s na modro.

Po vytvorení spojenia s mobilným koncovým zariadením a uskutočnení autorizácie sú k dispozícii nasledujúce funkcie:

- Zaregistrovanie a personalizácia
- Kontrola stavu, poskytovanie výstražných hlásení
- Všeobecné informácie a nastavenia
- Spravovanie
- Nastavenie času dobehu pre funkciu automatického spustenia
- Aktualizácia softvéru konektivity vo vysávači

Obnovenie na výrobné nastavenia (reset)

V prípade potreby môžete obnoviť uložené nastavenia (čas dobehu, spojenia s vysielacím modulom a mobilným koncovým zariadením) a tiež chybové hlásenia. Na tento účel tlačte tlačidlo párovania **(5)** tak dlho, kým stavový riadok **(2)** nezabliká na modro 4-krát v intervale 1,5 s.

Reset možno spustiť aj cez aplikáciu **Bosch Toolbox**.

Vysávanie nasucho

► Vysávač sa nesmie nikdy používať bez filtra.

Pri vysávaní nasucho musí byť hlavný filter **(32)** suchý a musí byť nasadené (pozri „Nasadenie/odobratie plastového vrecka (vysávanie nasucho) (pozrite obrázok C)“, Stránka 179) plastové vrecko **(36)**.

Odsávanie vznikajúceho prachu z bežiacieho elektrického náradia (pozrite obrázok K)

► Ak sa odpadový vzduch vracia do miestnosti, musí byť v miestnosti zabezpečené dostatočne intenzívna výmena vzduchu. Dodržiavajte aj príslušné predpisy platné vo vašej krajine.

Odsávaciu vsuvku elektrického náradia a saciu hadicu **(20)** spojte buď priamo, alebo prostredníctvom odsávacieho adaptéra **(21)** (pozri „Montáž odsávacieho adaptéra alebo ohnutej dýzy (pozrite obrázok F)“, Stránka 180).

Upozornenie pri použití odsávacieho adaptéra: Pri prácach s elektrickým náradím, ktorého prívod vzduchu do sacej hadice je nízky (napr. priamočiare píly, brúsky atď.), sa musí otvor falošného vzduchu **(42)** odsávacieho adaptéra **(21)** otvoriť. Tým sa zlepší celkový výkon vysávača a elektrického náradia. Otáčajte prstencem nad otvorom falošného vzduchu **(42)**, kým nevznikne maximálny otvor.

Na odsávanie prachu pri vŕtaní môžete použiť adaptér SDS Clean **(23)**. Postupujte podľa jeho návodu na obsluhu.

S **funkciou automatického spúšťania** môžete vysávač pomocou vysielacieho modulu **(39)** automaticky s elektrickým náradím zapínať a vypínať:

- Otočte vypínač **(14)** do pozície . Svetlenie zobrazenia funkcie automatického spustenia **(4)** signalizuje zapnutú funkciu.
- Spojte vysávač s vysielacím modulom (pozri „Vytvorenie spojenia s vysielacím modulom (príslušenstvo) (pozri obrázok J)“, Stránka 181). Pri montáži vysielacieho modulu **(39)** na elektrické zariadenie sa riadte pokynmi návodu na používanie vysielacieho modulu.
- Na **zapnutie** vysávača zapnite pripojené elektrické náradie. Vysávač sa automaticky spustí.
- **Po zapnutí elektrického náradia sa uistite, že sa vysávač spustil.**
- Na **vypnutie** vysávača vypnite elektrické náradie. Odsávanie sa skončí v závislosti od nastaveného času dobehu. V čase dobehu sa zo sacej hadice vysajú zvyšky prachu. Čas dobehu môžete stanoviť prostredníctvom aplikácie **Bosch Toolbox**.

Alarm prúdenia vzduchu

Alarm prúdenia vzduchu sa spustí automaticky, hneď ako prúdenie vzduchu klesne pod normou stanovenú minimálnu hodnotu. Pri alarme prúdenia vzduchu blíkajú indikácia prúdenia vzduchu (1) na žltú a stavová lišta (2) svieti na žltú. Vypnite vysávač a odstráňte príčinu alarmu.

Po každom kroku skontrolujte zapnutím vysávača, či alarm prúdenia vzduchu stále pretrváva. Ak sa to stane, vysávač vypnite a vykonajte nasledovné opatrenia. Postupujte takto:

- Skontrolujte, či je prúdenie vzduchu cez pripojené elektrické náradie dostatočné. Úplne otvorte otvor falošného vzduchu (42) odsávacieho adaptéra (21) alebo otvor falošného vzduchu elektrického náradia.
- Skontrolujte stav nabitia akumulátora. Ak je akumulátor slabý, nabíjte ho, prípadne vymeňte.
- Skontrolujte plastové vrečko (36). Ak je plné, vymeňte ho.
- Odpojte saciu hadicu (20) od vysávača. Ak sa tým ukončí alarm prúdenia vzduchu, skontrolujte saciu hadicu (20), či nie je zalomená a odstráňte zvyšky nasávania v hadici alebo namontovaných dýchoch.
- Aktivujte manuálne čistenie filtra (pozri „Manuálne čistenie filtra“, Stránka 183).
- Vyčistite hlavný filter (32) (pozri „Čistenie/výmena filtra“, Stránka 184).
- Vymeňte hlavný filter (32).

Ak žiadne opatrenia neboli úspešné, obráťte sa na autorizovaný zákaznícky servis **Bosch**.

Manuálne čistenie filtra

- ▶ **Filter čistíte len vtedy, keď je vysávač vypnutý a turbína stojí.**

Čistenie filtra sa musí aktivovať najneskôr vtedy, keď je už nedostatočný sací výkon.

Frekvencia čistenia filtra závisí od druhu prachu a jeho množstva. V prípade pravidelného čistenia zostáva maximálny dopravný (vysávací) výkon vysávača zachovaný dlhšie.

Ak chcete vyčistiť filter, otvorte a zatvorte veko priehradky na akumulátor (18). To spôsobí, že filter bude vibrovať. Viacnásobné otváranie a zatváranie (až 3×) posilní čistenie.



Video o manuálnom čistení filtra nájdete prostredníctvom tohto QR kódu.

Elektrostatický výboj

Pri vysávaní sa trením prachu v sacej hadici a príslušenstve vytvára elektrostatický náboj, ktorý možno pocítiť vo forme statického výboja (v závislosti od vplyvov prostredia a fyzického vnemu).

Tento vysávač je štandardne vybavený vodivou sacou hadicou (20). Táto sacia hadica (20) je elektricky spojená cez uchytenie hadice (10) s držiakom vrecúška (33). To umožňuje elektrostatický výboj, keď sa sacia hadica (20) dostane do kontaktu s podlahou.

Vysávanie namokro

- ▶ **Vysávačom nevysávajte horľavé alebo výbušné kvapaliny, napríklad benzin, olej, alkohol, rozpúšťadlá. Nevysávajte horúci, horiaci ani výbušný prach. Vysávač nepoužívajte v priestoroch s rizikom výbuchu.**

Prach, výpary alebo kvapaliny by sa mohli vznietiť alebo explodovať.

- ▶ **Vysávač sa nesmie nikdy používať bez filtra.**

Poznámka: Pri odoberaní a odkladaní hornej časti vysávača (15) dávajte pozor na to, aby sa tyčky držiaka vrecúška (33) neohli alebo nezlomili.

Pred vysávaním namokro (pozrite obrázok L)

Vyprázdňte nádobu (12) a odstráňte plastové vrečko (36). Zatláčajte na západku (43) a vyberte držiak vrecúška (33).

V priebehu a po každom vysávaní namokro

Vysávač je vybavený plavákom (44). Keď sa dosiahne maximálna výška hladiny, vysávanie sa zastaví. Vtedy vyprázdňte nádobu (12).

Poznámka: Ak sa nádoba (12) včas nevyprázdni, kvapalinou sa naplní aj hlavný filter (32). V tomto prípade vyberte hlavný filter (32) a vyprázdnite aj ten (pozri „Čistenie/výmena filtra“, Stránka 184).

Po skončení prác odoberte hornú časť vysávača (15) a hlavný filter (32) a nechajte ich dôkladne vysušiť, aby ste zabránili tvorbe plesní.

Údržba a servis

Údržba a čistenie

- ▶ **Odstráňte akumulátor predtým, než budete vysávač čistiť alebo vykonávať jeho údržbu, vykonávať nastavenia zariadenia, meniť časti príslušenstva alebo pred skladovaním vysávača.** Toto preventívne opatrenie zabraňuje neúmyselnému spusteniu vysávača.
- ▶ **Vysávač a jeho vetracie štrbiny udržiavajte vždy v čistote, aby ste mohli pracovať kvalitne a bezpečne.**
- ▶ **Pri údržbe a čistení vysávača používajte ochrannú dýchaciu masku.**

Kryt vysávača občas vyčistíte vlhkou handričkou.

Znečistené kontakty na nabíjanie vyčistíte suchou handričkou.

- ▶ **Vysávač nečistite stlačeným vzduchom.** Filter a ostatné komponenty by sa mohli poškodiť.

Minimálne raz ročne musí výrobca alebo poučená osoba vykonať technickú prachovú kontrolu vysávača (napr. kontrola poškodenia filtra, tesnosti vysávača a kontrola bezchybných činností kontrolných zariadení).

Čistenie a údržba po vysávaní zdraviu škodlivých látok

- Všetky časti, ktoré sa mohli dostať do kontaktu so zdravím škodlivými látkami, považujte za znečistené.
- Pred odnesením vysávača z oblasti so zdravím škodlivými látkami vysajte, utrite alebo utesnite jeho vonkajšie časti.

- Vysávač čistite, demontujte a udržiavajte, iba ak je to možné bez nebezpečenstva pre vás a iné osoby. Počas údržby a čistenia používajte primerané osobné ochranné prostriedky. Pracujte v dobre vetranej miestnosti.
- Vyčistite najprv vonkajšok vysávača, až potom ho rozmontujte.
- Zlikvidujte všetky časti vysávača, ktoré nemožno uspokojivo vyčistiť, v nepriepustných vreckách. Dodržujte pritom platné predpisy pre likvidáciu takéhoto odpadu.
- Po dokončení práce vyčistite miesto realizácie údržby.



Čistenie nádoby

Nádobu (12) občas umyte bežným, neabrazívnym čistiacim prostriedkom a nechajte ju vyschnúť.

Čistenie/výmena filtra

Sací výkon závisí od stavu filtra. Filter preto pravidelne čistite.

Poškodený filter okamžite vymeňte.

- Otvorte uzávery (13) a odoberte hornú časť vysávača (15).
- Hlavný filter (32) uchopte za koncovú časť (nie za lamely). Otáčajte ho až na doraz v smere otáčania  a vyberte ho (pozrite obrázok M).
- Filter suchý:
Hlavný filter (32) vykľepte nad vhodnou nádobou na odpad. Dávajte pritom pozor na to, aby sa nepoškodili lamely filtra.
Aby sa zachovala maximálna sacia sila, vykľepajte lamely hlavného filtra mäkkou kefkou.
alebo
Filter mokrý:
Hlavný filter (32) opláchnite pod tečúcou vodou a potom ho nechajte dobre vysušiť.
alebo
Poškodený hlavný filter (32) vymeňte.
- Nasadte hlavný filter (32) nad kôš plaváka (34) a zatáčajte ho v smere otáčania  až na doraz do držiaka filtra (35) (pozrite obrázok B).

- Hornú časť vysávača (15) znova nasadte a zatvorte uzávery (13).
Dávajte pozor na to, aby uzávery bezpečne zapadli.

Výmena vodiacich valčekov (pozrite obrázok N)

Použite iba vodiace valčeky podľa EN 12529 (priemer upevňovacieho kolíka 11 mm).

► Pred použitím vysávača skontrolujte funkčnosť valčekových brzd.





Ak sa nechcete s vysávačom pohybovať, použite brzdy.

Oprava sacej hadice



Poškodenú saciu hadicu (20) môžete skrátiť a potom použiť ďalej.

► Pri oprave hadice použite rukavice. Hrozí riziko poranenia.

Oprava sacej hadice na **sacej strane** (pozrite obrázok O–P):

- Aretovací krúžok (49) uvoľnite z hadicovej vsuvky (47) tak, že pomocou skrutkovača zatlačíte aretovacie výstupky smerom dovnútra.
- Aretovací krúžok (49) ťahajte za poškodené miesto .
- Odskrutkujte tesniacu manžetu (48) .
- Saciu hadicu (20) odrežte za poškodeným miestom (pozrite obrázok P).
- Tesniacu manžetu (48) znovu naskrutkujte .
- Koniec sacej hadice zasuňte do hadicovej vsuvky (47) .
- Aretovací krúžok (49) zasúvajte na hadicovú vsuvku (47), až kým počuteľne nezapadne .

Oprava sacej hadice na **strane elektrického náradia/dýzy** (pozrite obrázok Q):

- Odskrutkujte tesniacu manžetu (50) .
- Saciu hadicu (20) odrežte za poškodeným miestom .
- Tesniacu manžetu (50) znovu naskrutkujte .

Oprava pripevnenia držiaka vrecúška (pozrite obrázok R)

Ak sú západky (43) držiaka vrecúška (33) poškodené, je možné držiak vrecúška trvalo priskrutkovať na hornú časť vysávača aj pomocou bežne dostupných 11 mm dlhých skrutiek Phillips P4. Ak má držiak vrecúška (33) kontakt s pružinou (51), zachováva sa vodivosť pre elektrostatický výboj.

Odstraňovanie porúch

Problém	Prčina	Pomoc
Sacia turbína sa nerozbehne.	Akumulátor (31) je slabý	Akumulátor nabite alebo vymeňte
	Aktivovaná ochrana proti opätovnému spusteniu	Vypínač otočte najprv do polohy 0 a potom do polohy 1
	Vypínač (14) je v polohe  , ale nie je spojený žiadny vysielací modul GCT ...	Vypínač otočte do polohy 1
Sacia turbína sa vypne.	Nádoba (12) je plná	Nádobu vyprázdnite
Sacia turbína sa po vyprázdnení nádoby nerozbehne.	Potrebný je reset	Vypnite vysávač, odoberte akumulátor (31), čakajte 5 s, akumulátor nasadte a vysávač zapnite

Problém	Príčina	Pomoc
Pri funkcii automatického spúšťania sa vysávač vypína príliš neskoro.	Je nastavený príliš dlhý čas dobehu	Skrátte čas dobehu cez aplikáciu Bosch Toolbox (minimálny čas dobehu je: 6 s)
Sací výkon klesá.	Plastové vrecko (36) je plné	Vymeňte plastové vrecko
	Sacia dýza, sacia rúra (29) alebo sacia hadica (20) sú upchaté	Odstráňte upchatie
	Hlavný filter (32) je znečistený alebo chybný	Vykonajte manuálne čistenie filtra, hlavný filter vyčistite alebo vymeňte
	Hlavný filter (32) nezapadol do držiaka filtra (35)	Hlavný filter nechajte správne zapadnúť
	Horná časť vysávača (15) nesedí správne	Hornú časť vysávača nasadte správne a uzávery (13) ztvorte
Unikanie prachu pri vysávaní nasucho	Hlavný filter (32) je nesprávne nasadený	Skontrolujte správne osadenie hlavného filtra
	Hlavný filter (32) je chybný	Hlavný filter vymeňte
Unikanie vody pri vysávaní namokro	Plavák (44) je blokovaný	Neustále kontrolujte stav naplnenia a nádobu (12) včas vyprázdňujte Kôš plaváka utrite vlhkou handričkou, plavák vyčistite jemným zatrasením vysávača V prípade silného znečistenia plaváka a koša plaváka sa obráťte na autorizovaný zákaznícky servis Bosch .
Spustilo sa varovanie teploty (stavový riadok (2) svieti na červeno)	Prehriaty akumulátor (31) alebo motor	Vypnite vysávač, odoberte akumulátor a vysávač nechajte vychladnúť
Aktivoval sa alarm prúdenia vzduchu (indikácia alarmu prúdenia vzduchu (1) bliká na žltó)		Postupujte podľa pokynov v príslušnej kapitole (pozri „Alarm prúdenia vzduchu“, Stránka 183).
Nedá sa spustiť manuálne čistenie filtra.		Obráťte na autorizovaný zákaznícky servis Bosch .
Elektrostatický výboj	Odvádzanie elektrostatického náboja prerušené	Dávajte pozor na to, aby sa sacia hadica (20) počas prevádzky vždy dotýkala podlahy. Skontrolujte, či je kontakt pružiny (51) s držiakom vrecúška (33) bezchybný. Ak je to potrebné, opravte pripevnenie držiaka vrecúška (pozri „Oprava pripevnenia držiaka vrecúška (pozrite obrázok R)“, Stránka 184).

Zákaznícka služba a poradenstvo ohľadom použitia

Servísne stredisko Vám odpovie na otázky týkajúce sa opravy a údržby Vášho produktu ako aj náhradných dielov. Rozkladové výkresy a informácie o náhradných dieloch nájdete tiež na: **www.bosch-pt.com**

V prípade otázok týkajúcich sa našich výrobkov a príslušenstva Vám ochotne pomôže poradenský tím Bosch.

V prípade akýchkoľvek otázok a objednávok náhradných dielov uvádzajte bezpodmienečne 10-miestne vecné číslo uvedené na typovom štítku výrobku.

Slovenčina

Na www.bosch-pt.sk si môžete objednať opravu vášho stroja alebo náhradné diely online.

Tel.: +421 2 48 703 800

Fax: +421 2 48 703 801

E-Mail: servis.naradia@sk.bosch.com

www.bosch-pt.sk

Ďalšie adresy servisov nájdete na:

www.bosch-pt.com/serviceaddresses

Transport

Odporúčané lítiovo-iónové akumulátory podliehajú požiadavkám na transport nebezpečného nákladu. Akumulá-

tory môže používať prepravovať po cestách bez ďalších opatrení.

Pri zasielaní tretími osobami (napr.: leteckou dopravou alebo prostredníctvom špedície) treba rešpektovať osobitné požiadavky na obaly a označenie. V takomto prípade treba pri príprave zásielky bezpodmienečne konzultovať s odborníkom na prepravu nebezpečného tovaru.

Akumulátory zasielajte iba vtedy, ak nemajú poškodený obal. Otvorené kontakty prelepte a akumulátor zabalte tak, aby sa v obale nemohol posúvať. Rešpektujte aj prípadné doplnujúce národné predpisy.

Likvidácia



Vysávač, akumulátory, príslušenstvo a obal odovzdajte na ekologickú recykláciu.



Neodhadzujte vysávač a akumulátory/batérie do komunálneho odpadu!

Len pre krajiny EÚ:

Podľa európskej smernice 2012/19/EÚ o odpade z elektrických a elektronických zariadení a podľa jej transpozície v národnom práve sa musia už nepoužiteľné vysávače a, podľa európskej smernice 2006/66/ES, poškodené alebo vybité akumulátory/batérie zbierať separovane a odovzdať na recykláciu v súlade s ochranou životného prostredia.

Pri nesprávnej likvidácii môžu mať staré elektrické a elektronické zariadenia kvôli novej prítomnosti nebezpečných látok škodlivý vplyv na životné prostredie a ľudské zdravie.

Akumulátory/batérie:

Li-Ion:

Dodržujte pokyny uvedené v časti Transport (pozri „Transport“, Stránka 185).

Magyar

Biztonsági előírások porszívók számára



Olvassa el az összes biztonsági figyelmeztést és előírást. A biztonsági előírások és utasítások betartásának elmulasztása áramütéshez, tűzhöz és/vagy súlyos sérülésekhez vezethet.

Kérjük a későbbi használatra gondosan őrizze meg ezeket az előírásokat.

► Ez a porszívó nincs arra előírva, hogy gyerekek és korláto-

zott fizikai, érzékelési vagy szellemi képességű, illetve kellő tapasztalattal és/vagy tudással nem rendelkező személyek használják. Ellenkező esetben fennáll a hibás kezelés és a sérülés veszélye.

► **Ne hagyja felügyelet nélkül a gyerekeket.** Ez biztosítja, hogy gyerekek ne játszanak a porszívóval.

► **Vegye figyelembe a porszívózándó anyagokra vonatkozó összes biztonsági előírást.**

FIGYELMEZTETÉS **Sohase szívjon a porszívóval az azbesztet tartalmazó anyagokat.** Az azbeszt rákkeltő anyagnak számít.

FIGYELMEZTETÉS **Csak akkor használja a porszívót, ha kielégítő tájékoztatást kapott a porszívó használatára, a felszívásra kerülő anyagokra és azok ártalmatlanítására vonatkozólag.** Egy gondos kioktatás csökkenti a hibás kezelés és a sérülések valószínűségét.

FIGYELMEZTETÉS **A porszívó száraz anyagok és megfelelő intézkedések alkalmazásával folyadékok felszívására is alkalmas.** A folyadékok behatolása megnöveli az áramütés veszélyét.

► **Ne szívjon fel a porszívóval gyúlékony vagy robbanásveszélyes folyadékokat, például benzint, olajat, alkoholt vagy oldószereket. Ne szívjon fel forró, égő vagy robbanásveszélyes porokat. Ne üzemeltesse a porszívót robbanásveszélyes helyiségekben.** A porok, gőzök vagy folyadékok meggyulladhatnak vagy felrobbanhatnak.

FIGYELMEZTETÉS **Azonnal kapcsolja ki a porszívót, ha abból hab vagy víz lép ki és ürítse ki a tartályt.** A porszívó ellenkező esetben megrongálódhat.

► **FIGYELEM! A porszívót csak belső helyiségekben szabad tárolni.**

► **FIGYELEM! Rendszeresen tisztítsa meg az úszókosarat a külső szennyeződés nedves kendővel való letörölésével. Tisztítsa meg az úszótestet a porszívó óvatos rázásával.** Komolyabb szennyeződések esetén, amelyek ezáltal nem oldódnak le, forduljon a Bosch Professional javítószervezhez. Ne vegye ki az úszókosarat, különben durvább szennyeződések kerülhetnek a turbinába és károsíthatják a porszívót.

► **Gondoskodjon a munkahely jó szellőztetéséről.**

► **Az üzembevetel előtt ellenőrizze a szívótömlő kifogástalan állapotát. Ehhez hagyja a szívótömlőt a porszívóra szerelve, nehogy a akaratlanul por lépjen ki.** Ellenkező esetben Ön belélegezheti a port.

- ▶ **A porszívót csak szakképzett személyzettel és csak eredeti pótalkatrészek felhasználásával javíttassa.** Ez biztosítja, hogy a porszívó biztonságos berendezés maradjon.
- ▶ **Ha a porszívót veszélyes anyagokat tartalmazó területeken használták, porszívózza le, törölje át, illetve zárja le a porszívó külsejét, mielőtt eltávolítja a veszélyes területről.** A porszívó minden része szennyezettnek minősül, és megfelelő intézkedéseket kell tennie annak érdekében, hogy az egészségre veszélyes anyagok ne terjedhessenek el.

⚠ FIGYELMEZTETÉS

A porszívó egészségre káros hatású port tartalmaz. A kiürítési és karbantartási eljárásokat, beleértve a porgyűjtő tartályok ártalmatlanítását is, csak szakemberekkel hajtassa végre. Ehhez megfelelő védőfelszerelésre van szükség. Ne üzemeltesse a porszívót a teljes és gondosan behelyezett szűrőrendszer nélkül. Ellenkező esetben veszélyezteti az egészségét.

- ▶ **Ne tisztítsa a porszívót közvetlenül ráirányított vízsugárral.** Ha víz hatol be a porszívó felső részébe, ez megnöveli az áramütés veszélyét.
- ▶ **Ne módosítsa és nyissa fel az akkumulátort.** Ekkor fennáll a rövidzárlat veszélye.
- ▶ **Az akkumulátorok megrongálódása vagy szakszerűtlen kezelése esetén abból gőzök léphetnek ki. Az akkumulátor kigyulladhat vagy felrobbanhat.** Azonnal juttasson friss levegőt a helyiségbe, és ha panaszai vannak, keressen fel egy orvost. A gőzök ingerelhetik a légutakat.
- ▶ **Hibás alkalmazás vagy megrongálódott akkumulátor esetén az akkumulátorból gyúlékony folyadék léphet ki. Kerülje el az érintkezést a folyadékkal. Ha véletlenül mégis érintkezésbe került az akkumulátorfolyadékkal, azonnal öblítse le vízzel az érintett felületet. Ha a folyadék a szemébe jutott, keressen fel ezen kívül egy orvost.** A kilépő akkumulátorfolyadék irritációkat vagy égéses bőrsérüléseket okozhat.
- ▶ **Az akkumulátort hegyes tárgyak, például tűk vagy csavarhúzó, vagy külső erőbehatások megrongálhatják.** Belső rövidzárlat léphet fel és az akkumulátor kigyulladhat, füstöt bocsáthat ki, felrobbanhat, vagy túlhevülhet.
- ▶ **Tartsa távol a használaton kívüli akkumulátort bármely fémtárgytól, mint például irodai kapcsolótól, pénzérméktől, kulcsoktól, szögektől, csavaroktól és más kisméretű fémtárgyaktól, amelyek áthidalhatják az érintkezőket.** Az akkumulátor érintkezői közötti rövidzárlat égési sérüléseket vagy tüzet okozhat.
- ▶ **Az akkumulátort csak a gyártó termékeiben használja.** Az akkumulátort csak így lehet megvédeni a veszélyes túlterheléstől.
- ▶ **Az akkumulátort csak a gyártó által ajánlott töltőkészülékekkel töltsen fel.** Ha egy bizonyos akkumulátortípus feltöltésére szolgáló töltőkészülékben egy másik akkumulátort próbál feltölteni, tűz keletkezhet.



Óvja meg az elektromos kéziszerszámot a forróságtól, például a tartós napsugárzástól, a tüztől, a szennyezésektől, a víztől és a nedvességtől. Robbanásveszély és rövidzárlat veszélye áll fenn.

- ▶ **Azonnal kapcsolja ki a porszívót, ha abból por lép ki és őrítse ki a tartályt.** A porszívó ellenkező esetben megrongálódhat.
- ▶ **Ne üljön rá a porszívóra.** Ezzel megrongálhatja a porszívót.
- ▶ **Ne dolgozzon a porszívóval, ha azt a tartóhevedernél fogva tartja.** A porszívás közben belegabalyodhat a tartóhevederbe és eleshet.
- ▶ **A tartóhevedert kizárólag a porszívóhoz használja.**
- ▶ **A porszívó tisztítását és karbantartását gyermekek felügyelet nélkül nem végezhetik.**

A Bluetooth® szóvédjegy, valamint az ábrás védjegyek (logók) a Bluetooth SIG, Inc. bejelentett védjegyei és tulajdonai. Ezen szóvédjegy/ábrás védjegy Robert Bosch Power Tools GmbH általi használata licenc alapján történik.

Jelképes ábrák

A következő szimbólumoknak komoly jelentőségük lehet az Ön porszívójának használata során. Jegyezze meg ezeket a szimbólumokat és jelentésüket. A szimbólumok helyes interpretálása segítségére lehet a porszívó jobb és biztonságosabb használatában.

Szimbólumok és magyarázatuk



FIGYELMEZTETÉS! Olvassa el az összes biztonsági figyelmeztetést és előírást. A biztonsági előírások és utasítások betartásának elmulasztása áramütéshez, tűzhez és/vagy súlyos sérülésekhez vezethet.



M osztályú porszívó az IEC/EN 60335-2-69 szabvány szerint $\geq 0,1 \text{ mg/m}^3$ -nél nagyobb expozíciós határértékű egészségre ártalmas porok **száraz porszívózására**



FIGYELMEZTETÉS! A porszívó egészségre káros hatású port tartalmaz. A kiürítési és karbantartási eljárásokat, beleértve a porgyűjtő tartályok ártalmatlanítását is, csak szakemberekkel hajtassa végre. Ehhez megfelelő védőfelszerelésre van szükség. Ne üzemeltesse a porszívót a teljes és gondosan behelyezett szűrőrendszer nélkül. Ellenkező esetben veszélyezteti az egészségét.



Szimbólumok és magyarázatuk

**Automatikus indítási funkció**

A jeladó modulon **GCT ...** keresztül csatlakoztatott elektromos kéziszerszámok működése során keletkező porok elszívása;

A porszívó automatikusan bekapcsol, majd meghatározott idő elteltével újra kikapcsol.

**Kikapcsolás****1****Szívás**

Lerakódott porrétegek felszívása

A termék és a teljesítmény leírása

Kérjük, vegye figyelembe a Használati Utasítás első részében található ábrákat.

Rendeltetésszerű használat

A porszívó faforgács, nem éghető száraz porok, nem éghető folyadékok és víz-levegő-keverék felszívására, továbbítására és szétválasztására szolgál. A porszívó portechnikai szempontból ellenőrzésre került és megfelel az M porosztálynak. A berendezés az ipari alkalmazás során, tehát például kisipari és ipari vállalatoknál vagy műhelyekben való alkalmazásra is alkalmas.

Az M osztályú porszívókat az IEC/EN 60335-2-69 szerint csak $\geq 0,1 \text{ mg/m}^3$ -nél nagyobb expozíciós határértékű, egészségre ártalmas porok fel- vagy elszívására szabad használni.

Csak akkor használja a porszívót, ha teljes mértékben meg tudja becsülni és minden korlátozás nélkül végre tudja hajtani az összes funkciót vagy ha ehhez megfelelő utasításokat kapott.

Az ábrákon szereplő komponensek

Az ábrázolt alkatrészek sorszámozása megfelel a porszívó ábrájának az ábrákat tartalmazó oldalon.

- (1) Légáramriasztás kijelző (felhasználói felület)
- (2) Állapotsáv (felhasználói felület)
- (3) Akkumulátortöltöttségi szint kijelző (felhasználói felület)
- (4) Automatikus indítási funkció kijelzése (felhasználói felület)
- (5) Párosítás gomb (felhasználói felület)
- (6) Felhasználói felület
- (7) Tartozéktartó
- (8) Tartozéktartó rögzítése
- (9) Húzóheveder
- (10) Tömlő felfogó egység
- (11) Lezáró dugó az elszívó csatlakozás számára
- (12) Tartály
- (13) A porszívó felsőrész zárja

- (14) Be-/kikapcsoló
- (15) A porszívó felső része
- (16) Fogantyú
- (17) Rögzítőszemek
- (18) Akkumulátorfiók fedél
- (19) Akkumulátorfiók reteszélfeloldó gomb
- (20) Szívótömlő
- (21) Elszívóadapter
- (22) Hajlított fúvóka
- (23) SDS Clean adapter fúráshoz^{a)}
- (24) Kefe
- (25) Réstisztítófej rövid
- (26) Réstisztítófej hosszú^{a)}
- (27) Padlószívófej keskeny^{a)}
- (28) Padlószívófej széles^{a)}
- (29) Szívócső^{a)}
- (30) Akkumulátorkosár
- (31) Akkumulátor^{a)}
- (32) Főszűrő
- (33) Porzsáktartó
- (34) Úszókosár
- (35) Szűrőtartó
- (36) Műanyag zsák
- (37) Nyomógomb
- (38) Tartóheveder
- (39) Jeladó modul **GCT ...**^{a)}
- (40) Jeladó modul állapotkijelzője^{a)}
- (41) Jeladó modul Start/Stop gombja^{a)}
- (42) Elszívóadapter hamislevegő-nyílása
- (43) Porzsáktartó retesz
- (44) Úszótest
- (45) Futógörgő
- (46) Futógörgő rögzítő egység
- (47) Tömlőcsonk
- (48) Tömítőkarmantyú a tömlővégen, szívóoldalon
- (49) Reteszelés
- (50) Tömítőkarmantyú az elektromos kéziszerszám/szívófej tömlővégen
- (51) Rugó elektrosztatikus kisüléshez

a) **Ez a tartozék nem része a standard szállítási terjedelmnek.**

Műszaki adatok

Akkumulátoros száraz/ nedves porszívó	GAS 18V-12 MC	
Cikkszám		3 601 JK2 0..
Feszültség	V	18
Névleges felvett teljesítmény	W	400

Akkumulátoros száraz/ nedves porszívó	GAS 18V-12 MC	
Tartálytérfogat (bruttó)	l	12
Nettó térfogat (száraz)	l	8
Nettó térfogat (folyadék)	l	6
Max. vákuum ^{A)}		
– Porszívó ^{B)}	mbar hPa	140 140
– Turbina	mbar hPa	170 170
Max. átfolyási mennyiség ^{A)}		
– Porszívó ^{B)}	l/s m ³ /h	23 82,8
– Turbina	l/s m ³ /h	30 108
Akkumulátor feltöltésenkénti üzemidő	perc/ Ah	2,5
Porosztály		M
Súly	kg	7,0–8,7 ^{C)}
Védelmi osztály		IPX4
Javasolt környezeti hőmérséklet a töltés során	°C	0 ... +35
Megengedett környezeti hőmér- séklet az üzemelés ^{D)} és a tárolás során	°C	–20 ... +50
Kompatibilis akkumulátorok		GBA 18V... ProCORE18V...
A teljes teljesítményhez javasolt akkumulátorok		ProCORE18V... ≥ 8 Ah
Javasolt töltőkészülékek		GAL 18... GAX 18... GAL 36...
Adatátvitel		
Bluetooth®		Bluetooth® 4.2 (Low Energy) ^{E)}
Üzemi frekvencia tartomány	MHz	2402–2480
Max. adóteljesítmény	mW	< 1
A jelek közötti távolság	s	8

Akkumulátoros száraz/ nedves porszívó	GAS 18V-12 MC	
--	---------------	--

Maximális jelhatótávolság^{F)} m 30

- A) 20–25 °C hőmérsékleten a **ProCORE18V 8.0Ah** akkumulátorral mérve.
- B) **(20)** szivatómlővel és görbe **(22)** fűvókával mérve
- C) az alkalmazásra kerülő akkumulátortól függ
- D) < 0 °C hőmérsékletek esetén korlátozott teljesítmény
- E) A mobil végberendezéseknek kompatibilisnek kell lenniük a Bluetooth®-Low-Energy-készülékekkel (4.2 változat) és támogatniuk kell a Generic Access Profil-t (GAP).
- F) A hatótávolság a külső feltételektől függően, beleértve ebbe az alkalmazásra kerülő vevőkészüléket is, erősen változó lehet. Zárt helyiségekben és fémes akadályok (például falak, polcok, koffer stb.) a Bluetooth®-hatótávolság lényegesen alacsonyabb lehet.

Az értékek termékenként változhatnak és függenek az alkalmazási, valamint környezeti feltételektől is. További információk a www.bosch-professional.com/wac címen található.

Zaj és vibráció értékek

A zajkibocsátási értékek a **EN 60335-2-69** szabványnak megfelelően kerültek meghatározásra.

Az elektromos kéziszerszám A-besorolási hangnyomásszintje tipikus esetben **79 dB(A)**. K bizonytalansági tényező = **2 dB**. A zajszint munka közben meghaladhatja a megadott értékeket. **Viseljen fülvédőt!**

Az $a_{p, rezgési}$ összértékek (a három irány vektorösszege) és a K szórás a **EN 60335-2-69** szabványnak megfelelően meghatározott értékei:
 $a_{p, < 2,5 \text{ m/s}^2}$, $K = 1,5 \text{ m/s}^2$.

Akkumulátor

A **Bosch** az akkus porszívókat akkumulátorok nélkül is árusítja. Azt, hogy az Ön porszívójának szállítási terjedelme egy akkumulátort is magában foglal-e, a csomagolásról lehet leolvasni.

Az akkumulátor feltöltése

- ▶ **Csak a Műszaki Adatoknál megadott töltőkészüléket használja.** Csak ezek a töltőkészülék vannak pontosan beállítva az Ön porszívójában alkalmazásra kerülő lítium-ionos-akkumulátorok töltésére.

Figyelem: A lítium-ion-akkumulátorok a nemzetközi szállítási előírásoknak megfelelően csak részben feltöltve kerülnek kiszállításra. Az akkumulátor teljes teljesítményének biztosítására az első alkalmazás előtt tölts fel teljesen az akkumulátort.

Az akkumulátor behelyezése és kivétele (lásd a A ábrát)

- ▶ **Az akkumulátor behelyezésekor ne alkalmazzon erőszakot.** Az akkumulátornak olyan a konstrukciója, hogy azt csak a helyes helyzetben lehet a porszívóba bedugni.
- ▶ Tartsa tisztán az akkumulátorfiókot és az akkumulátor-kosarat, hogy jól és biztonságosan dolgozhasson.

- Nyomja meg a reteszélfeloldó gombot **(19)**, hogy ki-nyissa az **(18)** akkumulátorfiók fedelet.
- Tolja be az akkumulátort **(31)** az akkumulátorkosárba **(30)**, amíg az hallhatóan beugrik a reteszelési helyzetbe.
- Az akkumulátor **(31)** kivételéhez nyomja meg az akkumulátoron található reteszélfeloldó gombot és húzza ki az akkumulátort az akkumulátorkosárból **(30)**.
- Zárja be az akkumulátorfiók fedelet **(18)**.

Megjegyzés: A szűrőtisztító rendszer miatt az akkumulátorfiók fedelének zárása nagyobb erőt igényel.

Akkumulátor töltési szint kijelző

A készülékbe behelyezett akkumulátor esetén az akkumulátor feltöltési szintjét a felhasználói felületen **(6)** lehet leolvasni, ha az akkumulátor nincs benne a készülékben, akkor pedig magán az akkumulátoron.

Akkumulátor feltöltési szintjelző a porszívón

A porszívó bekapcsolása után a felhasználói felületen az akkumulátor töltöttségi szint kijelző **(3)** 5 zöld LED-je egyenként fel- és lefelé haladva felviláglik. A LED-ek ezután kijelzik az akkumulátor **(31)** feltöltési szintjét.

Akkumulátor feltöltési szintjelző az akkumulátoron

Ha az akkumulátort kivesszi a porszívóból, a töltési szintet az akkumulátoron elhelyezett feltöltési szintjelző display zöld LED-jein lehet leolvasni.

Nyomja meg a  vagy a  feltöltési szint kijelző gombot, hogy kijeljeze a töltési szintet.

Ha az akkumulátor feltöltési szint kijelző gomb megnyomása után egy LED sem világít, az akkumulátor meghibásodott és ki kell cserélni.

Megjegyzés: Nem minden akkumulátortípus rendelkezik töltésiállapot-kijelzővel.

Akkumulátor típus: GBA 18V...



LED-ek	Kapacitás
Tartós fény, 3× zöld	60–100 %
Tartós fény, 2× zöld	30–60 %
Tartós fény, 1× zöld	5–30 %
Villogó fény, 1× zöld	0–5 %

Akkumulátor típus: ProCORE18V...



LED-ek	Kapacitás
Tartós fény, 5× zöld	80–100 %
Tartós fény, 4× zöld	60–80 %
Tartós fény, 3× zöld	40–60 %
Tartós fény, 2× zöld	20–40 %

LED-ek	Kapacitás
Tartós fény, 1× zöld	5–20 %
Villogó fény, 1× zöld	0–5 %

Tájékoztató az akkumulátor optimális kezeléséhez

Óvja meg az akkumulátort a nedvességtől és a víztől.

Az akkumulátort csak a –20 °C ... 50 °C hőmérséklet tartományban szabad tárolni. Ne hagyja például az akkumulátort nyáron egy gépjárműben.

Időnként tisztítsa meg az akkumulátor szellőzőrését egy puha, tiszta és száraz ecsettel.

Ha az akkumulátor feltöltése után a készülék már csak lényegesen rövidebb ideig üzemeltethető, akkor az akkumulátor elhasználódott és ki kell cserélni.

Vegye figyelembe a hulladékba való eltávolítással kapcsolatos előírásokat.

Összeszerelés

- ▶ **Távolítsa el az akkumulátort, mielőtt a porszívó karbantartási munkákat végez, vagy meg akarja tisztítani a porszívót, ha beállításokat végez, tartozékokat cserél, vagy a porszívót elraktározza.** Ez az elővigyázatossági intézkedés meggátolja a porszívó akaratlan üzembe helyezését.

A főszűrő behelyezése (lásd a B ábrát)

A főszűrő **(32)** egy extra magas szűrési teljesítményű HEPA-redős szűrő a kifúvársra kerülő levegő megtisztítására.

- Nyissa ki a **(13)** zárat és vegye le a porszívó **(15)** felső részét.

Megjegyzés: A porszívó **(15)** felső részének eltávolításakor és lerakásakor ügyeljen arra, hogy a porzsáktartó **(33)** rúdja it ne hajlítsa meg vagy törje el.

- Húzza rá a főszűrőt **(32)** az úszókosárra **(34)**, és forgassa el ütközésig a forgásirányban  a szűrőtartóba **(35)**.
- Tegye fel a porszívó **(15)** felső részét és zárja le a **(13)** zárat.

Megjegyzés: Ügyeljen arra, hogy a szűrő mindig helyesen legyen felszerelve. Ez különösen igaz, ha ártalmas port szív el.

Műanyag zsák behelyezése/eltávolítása (szárazporszívózás) (lásd a C ábrát)

Megjegyzés: A porszívó **(15)** felső részének eltávolításakor és lerakásakor ügyeljen arra, hogy a porzsáktartó **(33)** rúdja it ne hajlítsa meg vagy törje el.

Nyissa ki mindkét zárat **(13)** és vegye le a porszívó **(15)** felső részét.

A szárazporszívózáshoz helyezzen be egy műanyag zsákot **(36)** a tartályba **(12)**.

Tegye bele a műanyag zsákot **(36)** a betöltőnyílással felfelé a tartályba **(12)** .

Gondoskodjon arról, hogy a műanyag zsák (36) teljesen fel-feküdjön a tartály (12) belső falaira ②.

Húzza rá a műanyag zsák (36) kiálló részét a tartály (12) szélére.

Helyezze fel újra a porszívó (15) felső részét ③, és zárja le a porszívót (13) a zárakkal.

► **Ügyeljen arra, hogy a porszívó mindig megfelelően le legyen zárva.**

Megjegyzés: A porszívó felső részének (15) felhelyezésekor ügyeljen arra, hogy a porzsáktartó (33) rúdjaival nehegy át-szúrja a műanyag zsákok (36).

Mielőtt kivinné, zárja le a műanyag zsákokat. Ehhez húzza le a fehér szalagot a műanyag zsákról, fogja össze a zsákokat a tete-jénél, és a szalag segítségével csomózza össze.

Az elszívótartozék tartójának felszerelése

Helyezze a szívótartozék tartóját (7) az erre a célra szánt be-fogóba.

A szívótartozék tartójának (7) reteszeléséhez fordítsa el a tartozéktartó reteszelését (8) az óramutató járásával meg-egyező irányban.

Az elszívótömlő felszerelése/rögzítése

Az elszívótömlő felszerelése (lásd a D ábrát)

Húzza ki a záródugót (11) a tömlőbefogóból (10).

Tegye fel az elszívótömlőt (20) a tömlőcsatlakozóra (10) és forgassa el ütközésig az óramutató járásával megegyező irányba.

► **A szívótömlő eltávolításakor mindig zárja le a szívó-csatlakozást a záródugóval.** Ezáltal akadályozza meg, hogy a por kikerüljön.

Szívótömlő rögzítése a porszívóra (lásd a E ábrát)

Tekerje a felszerelt szívótömlőt (20) a porszívó köré. Húzza lefelé a húzószinórt (9), és akassza be az összesen 15 közül a 3 hozzáférhető horony egyikébe.

A porszívó tartozékok felszerelése

A (20) elszívótömlő egy Clip-rendszerrel van felszerelve, amellyel a porszívó tartozékait ((21) elszívó-adapter, (22) hajlított fúvóka) lehet csatlakoztatni.

Az elszívóadapter vagy a hajlított fúvóka felszerelése (lásd a F ábrát)

Tolja rá az elszívóadaptert (21) vagy a hajlított fúvókát (22) a szívótömlőre (20), amíg a szívótömlő mindkét nyomógombja (37) hallhatóan bepattan.

A leszereléshez nyomja befelé mindkét nyomógombot (37) és húzza szét az alkatrészeket.

A fúvókák és csövek felszerelése

Szükség esetén dugja erőteljesen egymásba a szívócsöveket (29), majd ezeket tolja rá erőteljesen a hajlított fúvókára (22).

Helyezzen fel egy padlószívófejet (27)/(28), egy réstisztítófejet (25)/(26) vagy egy kefét (24) a szívócsőre (29) vagy a hajlított fúvókára (22).

Tartóheveder

A tartóheveder rögzítése (lásd a G ábrát)

► **A tartóheveder csak a porszívó hordozásához és rögzítéséhez használható!**

Kattintsza be a (38) tartóheveder tengerészkapcsát a porszívó (17) rögzítőgyűrűjébe.

Porszívó felakasztása tartóheveder segítségével (lásd a H ábrát)

A porszívót csak olyan tárgyakra akassza fel, amelyek biztonságosan elbírnák a teljes porszívó súlyát.

Helyezze a porszívóra szerelt tartóhevedert (38) egy vízszintes tárgy (pl. egy rúd) fölé, vagy húzza át a hurok felső végét egy kampón vagy rögzítőszemen. Pattintsza a tartóheveder középső karabinerkampóját a hordozófogantyú (16) közép-ső rögzítőszemébe (17).

Tartóheveder használata vállpántként (lásd a I ábrát)

A tartóhevedert vállpántként is használhatja.

Akassza a porszívóra szerelt tartóhevedert a vállára. Vegye figyelembe a I ábrán látható, helyes hordozási pozíciót.

Üzemeltetés

► **Távolítsa el az akkumulátort, mielőtt a porszívón karbantartási munkákat végez, vagy meg akarja tisztítani a porszívót, ha beállításokat végez, tartozékokat cserél, vagy a porszívót elraktározza.** Ez az elővigyázatos-sági intézkedés meggátolja a porszívó akaratlan üzembe helyezését.

A porszívó üzemeltetése során ügyeljen arra, hogy a porszívón található rögzítő görgők reteszelve legyenek, és meggátolják a porszívó akaratlan elgurulását. Az üzemeltetés előtt ellenőrizze a mindenkor padlón vagy talajon a görgők műkö-dését.

Üzembe helyezés

► **Kérjük, tájékozódjon az Ön országában az egészségre ártalmas porok kezelésére vonatkozó előírásokról/törvényekről.**

A porszívót csak az alábbi anyagok felszívására és elszívásá-ra szabad használni:

– Porok, amelyek expozíciós határértéke $\geq 0,1 \text{ mg/m}^3$

A porszívót alapvetően nem szabad robbanásveszélyes he-lyiségekben használni.

► **Ügyeljen a biztonságos munkakörnyezetre.**

► **A megbotlási veszély miatt gondoskodjon arról, hogy a munkaterület tiszta legyen és minden fel legyen ra-kodva.**

► **A porszívás megkezdése előtt gondoskodjon arról, hogy az akkumulátorfiók fedele biztonságosan le le-gyen zárva.**

Megjegyzés: Az M porosztály követelményeinek megbízható teljesítése és a maximális üzemidő érdekében 8 Ah vagy 12 Ah kapacitású ProCORE akkumulátorok használata aján-lott.

Egy optimális elszívási teljesítmény biztosítása érdekében a szivóközlőt **(20)** mindig teljesen le kell tekerni.

- ▶ **Ügyeljen arra, hogy a porszívó mindig megfelelően le legyen zárva.**
- ▶ **Csak megrongálatlan szűrőt (repedések nélkül, lyukak nélkül stb.) használjon. Ha egy szűrő megrongálódott, azonnal cserélje ki.**

Be-/kikapcsolás

A porszívó **bekapcsolásához** fordítsa a be-/kikapcsoló gombot **(14)** az **1**-es helyzetbe.

Az **Automatikus indítási funkció bekapcsolásához** fordítsa el a be-/kikapcsoló gombot **(14)** a  helyzetbe. Az Automa-

tikus indítási funkció **(4)** kijelzője világítani kezd. A porszívó automatikusan elindítható, ha egy jeladó modulon **GCT ...** keresztül össze van kapcsolva egy elektromos kéziszerszámmal.



A porszívó **kikapcsolásához** fordítsa a be-/kikapcsoló gombot **(14)** a **0** helyzetbe.

Felhasználói felület

A **(6)** felhasználói felület a következő célokra szolgál:

- a porszívó állapotának kijelzésére
- a kapcsolat létrehozására a jeladó modulal **GCT ... (39)**
- a kapcsolat létrehozására egy mobilkészülékkel

Állapotkijelzők

Állapotsor	Automatikus indítási funkció kijelzője ^{A)}	Légáramriasztás ki-jelzője	Magyarázat
			
Zöld	–	–	A porszívó bekapcsolva és üzemkész állapotban van.
Zöld	Zöld	–	A porszívó üzemkész, és csatlakoztatva van egy jeladó modulhoz.
Sárga	–	–	Az akkumulátor majdnem üres
Sárga	Sárga	–	Nem található jeladó modul
Sárga	–	Sárgán villog	Légáramriasztás
Piros	–	–	Az akkumulátor üres, az újrabekapcsolás elleni védelem kioldott vagy hőmérséklet-riasztás a porszívó, ill. akkumulátor miatt
Lassan kéken villog	Lassan kéken villog	–	Az automatikus indítási funkció bekapcsolása után a kapcsolat a jeladó modulal automatikusan újra létrejön.
Gyorsan villog	1 × kéken villan	–	A jeladó modulal való kapcsolat keresése és újbóli létrehozása.
Kéken világít (2 s)	Kéken világít (2 s)	–	A jeladó modulal való kapcsolat sikeresen létrehozva
Lassan kéken villog	–	–	A mobilkészülékkel való kapcsolat automatikusan újra létrejön, vagy a mobilkészülékről történő adatátvitelre kerül sor.
Gyorsan villog	–	–	A mobilkészülékkel való kapcsolat keresése és újbóli létrehozása.
Kéken világít (3 s)	–	–	A mobilkészülékkel való kapcsolat sikeresen létrehozva
4 × kéken felvillan (1,5 másodperces időközzel)	–	–	A visszaállítás elindításra került.

A) Az Automatikus indítási funkció kijelzője **(4)** csak akkor világít, ha a be-/kikapcsoló gomb **(14)** a  pozícióban van.

Kapcsolat létrehozása a jeladó modulal (tartozék) (lásd J ábra)

Az Automatikus indítási funkció használatához a porszívót Bluetooth®-on keresztül csatlakoztatni kell egy jeladó modulhoz **GCT ... (39)**.

A porszívónak és a jeladó modulnak egymáshoz közel kell lennie.

Ha a porszívó be-/kikapcsoló gombját **(14)** a  pozícióba fordítja, a porszívó automatikusan keresni kezd egy jeladó modult **GCT ...**. Az állapotsor **(2)** és az Automatikus indítási funkció kijelzője **(4)** lassú ütemben kéken villog.

Újracsatlakozás egy ismert jeladó modulhoz:

Ha a porszívó már csatlakoztatva volt egy jeladó modulhoz **GCT ...**, és ez a jeladó modul üzemkész és hatótá-

volságon belül van, akkor a kapcsolat ezzel a jeladó modulal automatikusan újra létrejön.

A kapcsolat újbóli létrehozása (első csatlakozás vagy csatlakozás egy másik jeladó modulhoz):

- Tartsa lenyomva a porszívó Párosítás gombját **(5)**, amíg az állapot sor **(2)** gyors ütemben kék színben villogni nem kezd.
- **Rövid időn belül** nyomja meg és tartsa lenyomva a jeladó modul **(39)** Start/Stop gombját **(41)**, amíg a jeladó modul **(40)** állapotjelzője kétszer kék színnel felvillan.

A kapcsolat létrehozása sikeres:

- Az állapot sor **(2)** és az Automatikus indítási funkció **(4)** kijelzője a porszívón zölden világítanak.
- Az állapotkijelző **(40)** a jeladó modulon 1-szer zölden villog.

A kapcsolat létrehozása nem lehetséges (több perc után):

- Az állapot sor **(2)** és az Automatikus indítási funkció kijelzője **(4)** a porszívón sárgán világítanak.
- A jeladó modulon lévő állapotjelző **(40)** pirosan világít.

A porszívó kikapcsolásakor a jeladó **GCT ...** modulhoz való csatlakozás elmentésre kerül. Újbóli bekapcsolás után a porszívó automatikusan megpróbálja újra létrehozni a kapcsolatot ugyanahhoz a jeladó modulhoz.

Konnektivitási funkciók

A Konnektivitási funkciókon belül az adatok *Bluetooth®*-on keresztül továbbíthatók a porszívó és bizonyos mobilkészülékek között.

Rendszervetelmények

Mobil végberendezés (tablet, okostelefon)	Android 6.0 (és újabb verziók) iOS 11 (és újabb verziók)
---	---

A Konnektivitási funkciók használatához először telepíteni kell a – végberendezéstől függő specifikus – alkalmazást.

Töltse le egy megfelelő App-Store-ból (Apple App Store, Google Play Store) az appot.

Megjegyzés: Ennek feltétele, hogy Önnek legyen a megfelelő alkalmazásáruháznál felhasználói fiókja.

Az alkalmazás neve

Bosch Toolbox

iOS/Android



Ezután jelölje ki az alkalmazásban a **MyTools** vagy a **Connectivity** alpontot. Mobilkészüléke kijelzőjén megjelenik az összes további lépés leírása, amelyre a porszívó és a mobilkészülék összekapcsolásához szükség van.

A porszívó és a végberendezés közötti kapcsolat az alkalmazáson keresztül jön létre. Ha a porszívón lévő állapot sor **(2)** gyors ütemben kék színnel villog, erősítse meg a kapcsolatot a Párosítás gomb **(5)** megnyomásával. A kapcsolat sikeres létrejötte után az állapot sor **(2)** 3 másodpercig kéken világít.

Miután sikerült létrehozni egy összeköttetést a mobil végberendezéssel és végrehajtásra került az autorizálás, a következő funkciók állnak rendelkezésre:

- Regisztrálás és személyre szabás
- Státusz ellenőrzése, figyelmeztető üzenetek kiadása
- Általános információk és beállítások
- Adminisztráció
- Az utánfutási idő beállítása az Automatikus indítási funkcióhoz
- A Connectivity szoftver frissítése a porszívón

Visszaállítás a gyári beállításokra (Reset)

Szükség esetén visszaállíthatja a mentett beállításokat (utánfutási idő, a jeladó modulhoz és a mobilkészülékhez való csatlakozások) és hibáüzeneteket. Ehhez tartsa lenyomva a Párosítás gombot **(5)**, amíg az állapot sor **(2)** 4-szer 1,5 másodperces időközönként kéken villog.

A visszaállítás a **Bosch Toolbox** alkalmazáson keresztül is elindítható.

Száraz porszívás

► A porszívót nem szabad szűrő nélkül használni.

A szárazporszívózáshoz a főszűrőnek **(32)** száraznak kell lennie, és egy műanyag zsákot **(36)** kell behelyezni (lásd „Műanyag zsák behelyezése/eltávolítása (szárazporszívózás) (lásd a **C ábrát)**”, Oldal 190).

Porelszívás működő elektromos kéziszerszámok előtt (lásd a **K ábrát)**

► A helyiségben egy elegendő mértékű levegőcsere sebességét kell fenntartani, ha a porszívóból kilépő levegő a helyiségbe jut vissza. Tartsa be az adott országban érvényes előírásokat.

Csatlakoztassa egymáshoz az elektromos kéziszerszám szívócsoncját és a szívótömlőt **(20)** közvetlenül vagy az elszívóadapteren **(21)** keresztül (lásd „Az elszívóadapter vagy a hajlított fűvóka felszerelése (lásd a **F ábrát)**”, Oldal 191).

Az elszívóadapter használatára vonatkozó megjegyzés:

Olyan elektromos kéziszerszámmal végzett munkák esetén, amelyeknél a légbevezetés a szívótömlőbe alacsony (például szűrőfűrészek, csiszolók stb.), az elszívóadapter **(21)** hamis levegő-nyílását **(42)** ki kell nyitni. Ez megjavítja a porszívó és az elektromos kéziszerszám összteljesítményét. Ehhez fordítsa olyan helyzetbe a hamis levegő-nyílás **(42)** feletti gyűrűt, hogy maximális nyílás jöjjön létre.

A fűrés közbeni porelszíváshoz használhatja az SDS Clean adaptert **(23)**. Tartsa be a vonatkozó használati útmutatót.

Az **Automatikus indítási funkció**nak köszönhetően a porszívót a jeladó modul **(39)** segítségével automatikusan be- és kikapcsolhatja az elektromos kéziszerszámmal:

- Fordítsa a be-/kikapcsoló gombot **(14)** a  pozícióba. Az Automatikus indítási funkció **(4)** kijelzője világít, ha a funkció bekapcsolt állapotban van.
- Kapcsolja össze a porszívót a jeladó modulal (lásd „Kapcsolat létrehozása a jeladó modulal (tartozék) (lásd **J ábra)**”, Oldal 192). A jeladó modul **(39)** elektro-

mos kéziszerszámra történő felszerelése során tartsa be a jeladó modul használati útmutatójában foglaltakat.

- A porszívó **bekapcsolásához** kapcsolja be a csatlakoztatott elektromos kéziszerszámot. A porszívó automatikusan elindul.
- ▶ **Az elektromos kéziszerszám bekapcsolása után győződjön meg arról, hogy a porszívó is elindult.**
- A porszívó **kikapcsolásához** kapcsolja ki az elektromos kéziszerszámot. A beállított utánfutási idő után az elszívás leáll.
Az utánfutási idő alatt a porszívó kiszívja a maradék port a szívótömlőből. Az utánfutási időt a **Bosch Toolbox** alkalmazásban állíthatja be.

Légáramriasztás

A légáramriasztás automatikusan működésbe lép, amint a légáramlás a szabvány által meghatározott minimális érték alá csökken. Légáramriasztás esetén a légáramkijelző **(1)** sárgán villog és az állapotsor **(2)** sárgán világít.

Kapcsolja ki a porszívót, és szüntesse meg a riasztás okát.

Minden lépés után ellenőrizze a porszívó bekapcsolásával, hogy a légáramriasztás továbbra is fennáll-e. Ha ez a helyzet, kapcsolja ki a porszívót és végezze el a következő műveletet. Járjon el a következőképpen:

- Ellenőrizze, hogy elegendő levegő áramlik-e a csatlakoztatott elektromos kéziszerszámmon keresztül.
- Nyissa ki teljesen az elszívóadapter **(21)** hamislevegő-nyílását **(42)**, ill. az elektromos kéziszerszám hamislevegő-nyílását.
- Ellenőrizze az akkumulátor töltöttségi állapotát.
Ha az akkumulátor töltöttsége gyenge, töltsé fel, ill. cserélje ki.
- Ellenőrizze a műanyag zsákok **(36)**.
Ha tele van, cserélje ki.
- Válassza le a szívótömlőt **(20)** a porszívóról.
Ha ekkor a légáramriasztás leáll, ellenőrizze a szívótömlőt **(20)**, nincs-e megtörve, és távolítsa el a tömlőben, ill. a felszerelt szívófejben lévő, esetlegesen felszívott maradványokat.
- Aktiválja a manuális szűrőtisztítást (lásd „Manuális szűrőtisztítás”, Oldal 194).
- Tisztítsa meg a fűszűrőt **(32)** (lásd „A szűrő megtisztítása/kicserélése”, Oldal 195).
- Cserélje ki a fűszűrőt **(32)**.

Ha egyik intézkedés sem vezetett sikerre, forduljon hivatalos **Bosch** ügyfélszolgálati központhoz.

Manuális szűrőtisztítás

- ▶ **A szűrőtisztítást csak kikapcsolt a porszívó és álló turbína mellett végezze.**

Legkésőbb akkor, ha az elszívási teljesítmény már nem kielégítő, aktiválni kell a szűrőtisztítást.

A szűrőtisztítás gyakorisága a por fajtájától és mennyiségétől függ. Rendszeres alkalmazás esetén a maximális szállítási teljesítmény hosszabb ideig fennmarad.

A szűrőtisztításhoz nyissa ki és zárja le az akkumulátorfiók fedelét **(18)**. Ezáltal a szűrő rezegni kezd. A többszöri nyitás és zárás (max. 3×) fokozza a tisztítást.



A kézi szűrőtisztításról szóló videót ezen a QR-kódon keresztül találja.

Elektrosztatikus kisülés

A porszívás során a pornak a szívótömlőben és a tartozékokban fellépő sűrűlódása következtében elektrosztatikus feltöltődés jön létre, amelyet a kezelő statikus kisülésként (a környezet befolyásától és a kezelő érzékenységétől függően) megérezhet.

Ez a porszívó alapfelszereltségként vezetéképes szívótömlővel **(20)** van ellátva. Ez a szívótömlő **(20)** a tömlőtartón **(10)** keresztül elektromosan csatlakozik a porzsáktartóhoz **(33)**. Ez lehetővé teszi az elektrosztatikus kisülést, amikor a szívótömlő **(20)** a padlóval érintkezik.

Nedves porszívás

- ▶ **Ne szívjon fel a porszívóval gyúlékony vagy robbanásveszélyes folyadékokat, például benzint, olajat, alkoholt vagy oldószereket. Ne szívjon fel forró, égő vagy robbanásveszélyes porokat. Ne üzemeltesse a porszívót robbanásveszélyes helyiségekben.** A porok, gőzök vagy folyadékok meggyulladhatnak vagy felrobbanhatnak.
- ▶ **A porszívót nem szabad szűrő nélkül használni.**

Megjegyzés: A porszívó **(15)** felső részének eltávolításakor és lerakásakor ügyeljen arra, hogy a porzsáktartó **(33)** rúdja-it ne hajlítsa meg vagy törje el.

A nedves porszívás előtt (lásd a L ábrát)

Úrítse ki a tartályt **(12)**, és távolítsa el a műanyag zsákok **(36)**.

Nyomja meg a reteszt **(43)** , és távolítsa el a porzsáktartót **(33)** .

Minden egyes nedves porszívás közben és után

A porszívó egy úszótesttel **(44)** van felszerelve. A maximális szint elérésekor a szívás leáll. Ekkor ürítse ki a tartályt **(12)**.

Megjegyzés: Ha a tartály **(12)** rövid időn belül nem üríti ki, a fűszűrő **(32)** is megtelik folyadékkal. Ebben az esetben vegye ki a fűszűrőt **(32)** is, és ürítse ki azt is (lásd „A szűrő megtisztítása/kicserélése”, Oldal 195).

A munka végén a penészképződés elkerülése érdekében távolítsa el a porszívó **(15)** felső részét és a fűszűrőt **(32)**, és hagyja mindkettőt alaposan megszáradni.

Karbantartás és szerviz

Karbantartás és tisztítás

- ▶ **Távolítsa el az akkumulátort, mielőtt a porszívónak karbantartási munkákat végez, vagy meg akarja tisztítani a porszívót, ha beállításokat végez, tartozékokat cserél, vagy a porszívót elraktározza.** Ez az elővigyázatos-

sági intézkedés meggátolja a porszívó akaratlan üzembe helyezését.

- ▶ **Tartsa mindig tisztán a porszívót és annak szellőzőnyílásait, hogy jól és biztonságosan dolgozhasson.**
- ▶ **A porszívó karbantartásához és tisztításához viseljen egy porvédő álarcot.**

Időről időre tisztítsa meg egy nedves kendővel a porszívó házat.

Az elszennyeződött töltőérintkezőket egy száraz kendővel tisztítsa meg.

- ▶ **Ne tisztítsa a porszívót sűrített levegővel.** A szűrő vagy más alkatrészek megsérülhetnek.

Legalább évente egyszer a gyártónak vagy egy szakembernek végre kell hajtani egy portechnikai ellenőrzést a porszívón (például a szűrő sérülését, a porszívó tömítettségét és a vezérlőberendezés működését is ellenőrizni kell).

Tisztítás és karbantartás veszélyes anyagok porszívózása után

- Tekintszen szennyezettnek minden olyan alkatrészt, amely veszélyes anyagokkal érintkezhetett.
- Porszívózza le, törölje át, illetve zárja le a porszívó külsejét alaposan, mielőtt eltávolítja az egészségre veszélyes anyagokat tartalmazó területről.
- A porszívót csak akkor tisztítsa, szedje szét és tartsa karban, ha ez ön maga vagy más személyek veszélyeztetése nélkül elvégezhető. A karbantartási és tisztítási munkák közben viseljen személyi védőfelszerelést. A munkát jól szellőző helyiségben végezze.
- Szétszerelés előtt először tisztítsa meg a porszívó külsejét.
- A porszívó minden olyan részét, amelyet nem lehet kielégítően tisztítani, vízhatlan zacskókban ártalmatlanítsa. Kérjük, tartsa be az ilyen hulladékok ártalmatlanítására vonatkozó előírásokat.
- A munka befejezése után tisztítsa meg a karbantartási területet.

A tartály tisztítása

Időről időre tisztítsa ki egy a kereskedelemben szokványosan kapható, nem dörzsölő hatású tisztítószerezrel a porgyűjtő tartályt (12) és hagyja alaposan megszáradni.

A szűrő megtisztítása/kicserélése

A szívási teljesítmény a szűrő állapotától függ. Ezért rendszeresen tisztítsa meg a szűrőt.

Ha egy szűrő megrongálódott, azonnal cserélje ki.

- Nyissa ki a zárat (13) és vegye le a porszívó felső részét (15).
- Fogja meg a főszűrőt (32) a végdarabnál (nem a lamellánál) fogva. Fordítsa el ütközésig a forgásirányba  és vegye ki (lásd a M ábrát).
- Száraz szűrő:
Ütögesse ki egy megfelelő hulladékgyűjtő tartály felett a

főszűrőt (32). Ügyeljen arra, hogy a szűrő lamellái ne sérüljenek meg.

A maximális szívóerő fenntartása érdekében kefélje le egy puha kefével a főszűrő lamelláit.

vagy

Nedves szűrő:

Folyó víz alatt alaposan öblítse ki a főszűrőt (32) majd hagyja jól megszáradni.

vagy

Ha a főszűrő (32) megrongálódott, cserélje ki.

- Húzza rá a főszűrőt (32) az úszókosárra (34), és forgassa el ütközésig a forgásirányban  a szűrőtartóba (35) (lásd a B ábrát).
- Tegye ismét fel a porszívó felső részét (15) és zárja le a zárat (13).
Ügyeljen arra, hogy a lezárókapcsok biztonságosan be pattanjanak.

A futógörgők cseréje (lásd a N ábrát)

Csak az EN 12529 szabványnak megfelelő görgőket használjon (a rögzítőcsap átmérője 11 mm).

- ▶ **Mielőtt használni kezdené a porszívót, ellenőrizze a görgőfékek működését.**





Használja a féket, ha nem szeretné mozgatni a porszívót.

A szívótömlő javítása



A meghibásodott szívótömlőt (20) lerövidítheti, majd tovább használhatja.

- ▶ **A tömlőjavítás során viseljen kesztyűt.** Különben sérülésveszély áll fenn.

A szívóoldali szívótömlő javítása (lásd a O-P ábrát):

- A tömlőcsonk (47) reteszelésének (49) kioldásához egy csavarhúzó segítségével nyomja befelé a reteszelőorrot.
- Húzza a reteszelést (49) a hibás hely mögé .
- Csavarozza le a tömitőkarmantyút (48) .
- Vágja le a szívótömlőt (20) a meghibásodott hely mögött (lásd a P ábrát).
- Csavarozza vissza a tömitőkarmantyút (48) .
- Tolja a szívótömlő végét a tömlőcsonkba (47) .
- Tolja a reteszelést (49) a tömlőcsonkra (47), amíg az hallhatóan beretesz .

Shívótömlő javítása az **elektromos kéziszerszám/shívófej oldalán** (lásd a Q ábrát):

- Csavarozza le a tömitőkarmantyút (50) .
- Vágja le a szívótömlőt (20) a hibás hely mögött .
- Csavarozza vissza a tömitőkarmantyút (50) .

Porzsáktartó rögzítésének javítása (lásd a R ábrát)

Ha a porzsáktartó (33) reteszései (43) megsérültek, a porzsáktartó kereskedelmi forgalomban kapható, 11 mm-es Phillips P4 csavarokkal tartósan a porszívó felső részére is felcsavarozható. Ha a porzsáktartó (33) hozzáér a rugóhoz (51), megmarad az elektrosztatikus kisüléshez szükséges vezetéképesség.

Hibaelhárítás

Probléma	A hiba oka	Elhárítás
A szivóturbina nem indul el.	Az akkumulátor (31) töltöttsége gyenge Az újrabekapcsolás elleni védelem kioldott A Be-/kikapcsoló gomb (14)  pozícióban, de nincs összekapcsolva jeladó modulal GCT ...	Töltse fel vagy cserélje ki az akkumulátort Először fordítsa a Be-/kikapcsolót a 0 , majd az 1 állásba Fordítsa a Be-/kikapcsoló gombot az 1 -es pozícióba
A szivóturbina kikapcsol.	A tartály (12) tele van	Ürítse ki a tartályt
A szivóturbina a tartály kiürítése után nem indul újra.	Visszaállítás szükséges	Kapcsolja ki a porszívót, vegye ki az akkumulátort (31) , várjon 5 másodpercig, helyezze be az akkumulátort, és kapcsolja be a porszívót
A porszívó az Automatikus indítási funkció mellett túl későn kapcsol le.	Az utánfutási idő beállítása túl hosszú	Rövidítse le az utánfutási időt a Bosch Toolbox alkalmazáson keresztül (minimális utánfutási idő: 6 másodperc)
Csökken a szivóerő.	A műanyag zsák (36) tele van Szívófej, szívócső (29) vagy szivótömlő (20) eltömődött A főszűrő (32) szennyezett vagy meghibásodott A főszűrő (32) nincs bereteszelve a szűrőtartóban (35) A porszívó (15) felső része nem megfelelően illeszkedik	Cserélje ki a műanyag zsákokat Távolítsa el az eltömődéseket Végezze el a manuális szűrőtisztítást, tisztítsa meg vagy cserélje ki a főszűrőt Retteszelje be megfelelően a főszűrőt Helyezze fel helyesen a porszívó felső részét és zárja le a lezáró kapcsokat (13)
Porkilépés a száraz porszívón	A főszűrő (32) hibásan van behelyezve A főszűrő (32) meghibásodott	Ellenőrizze a főszűrő megfelelő beszerelését Főszűrő cseréje
Vízkilépés a nedves porszívón	Az úszó (44) eltömődött	Folyamatosan ellenőrizze a töltöttségi szintet, és időben ürítse a tartályt (12) Törölje le az úszókosarat nedves ruhával, tisztítsa meg az úszót a porszívó óvatos rázásával Az úszó és az úszókosár súlyosabb szennyeződése esetén forduljon hivatalos Bosch ügyfélszolgálati központhoz.
A hőmérséklet-figyelmeztetés kioldott (az állapot sor (2) pirosan világít)	Az akkumulátor (31) vagy a motor túlmelegedett	Kapcsolja ki a porszívót, vegye ki az akkumulátort, hagyja, hogy az akkumulátor és a porszívó lehűljön
A légáramriasztás kioldott (a légáramriasztás kijelző (1) sárgán villog)		Kövesse a vonatkozó fejezet (lásd „Légáramriasztás”, Oldal 194) útmutatásait.
Nem indítható el a kézi szűrőtisztítás.		Forduljon hivatalos Bosch -ügyfélszolgálati központhoz.
Elektrosztatikus kisülés	Az elektrosztatikus töltés levezetése megszakadt	Ügyeljen arra, hogy a szivótömlő (20) működés közben mindig a padlóhoz érjen. Ellenőrizze a rugó (51) és a porzsáktartó (33) megfelelő érintkezését. Szükség esetén javítsa meg a porzsáktartó rögzítését (lásd „Porzsáktartó rögzítésének javítása (lásd a R ábrát)”, Oldal 195).

Vevőszolgálat és alkalmazási tanácsadás

A vevőszolgálat a terméke javításával és karbantartásával, valamint a pótalkatrészekkel kapcsolatos kérdésekre szívesen válaszol. A pótalkatrészekkel kapcsolatos robbantott ábrák és egyéb információk a következő címen találhatóak:

www.bosch-pt.com

A Bosch Alkalmazási Tanácsadó Team a termékeinkkel és azok tartozékaival kapcsolatos kérdésekben szívesen nyújt segítséget.

Ha kérdései vannak vagy pótalkatrészeket szeretne rendelni, okvetlenül adja meg a termék típusabláján található 10-jegyű cikkszámot.

Magyarország

Robert Bosch Kft.
1103 Budapest
Gyömrői út. 120.

A www.bosch-pt.hu oldalon online megrendelheti készülékének javítását.

Tel.: +36 1 879 8502

Fax: +36 1 879 8505

info.bsc@hu.bosch.com

www.bosch-pt.hu

További szerviz-címek itt találhatóak:

www.bosch-pt.com/serviceaddresses

Szállítás

A javasolt lítium-ion akkumulátorokra a veszélyes árukra vonatkozó követelmények érvényesek. A felhasználók az akkumulátorokat a közúti szállításban minden további nélkül szállíthatják.

Ha az akkumulátorok szállításával harmadik személyt (például: légi vagy egyéb szállító vállalatot) bízna meg, akkor figyelembe kell venni a csomagolásra és a megjelölésre vonatkozó különleges követelményeket. Ebben az esetben a küldemény előkészítésébe be kell vonni egy veszélyes áru szakembert.

Csak akkor küldje el az akkumulátort, ha a háza nincs megromlódva. Ragassza le a nyitott érintkezőket és csomagolja be úgy az akkumulátort, hogy az a csomagoláson belül ne mozoghasson. Vegye figyelembe az adott országon belüli, az előbbieknél esetleg szigorúbb helyi előírásokat.

Eltávolítás



A porszívót, az akkumulátorokat, a tartozékokat és csomagolóanyagokat a környezetvédelmi szempontoknak megfelelően kell újrafelhasználásra leadni.



Sohase dobja ki a porszívót és az akkumulátorokat/elemeket a háztartási szemétkébe!

Csak az EU-tagországok számára:

Az elektromos és elektronikus berendezések hulladékairól szóló 2012/19/EU európai irányelvnek és a nemzeti jogba való átültetésének megfelelően a már nem használható por-

szívó berendezéseket és a 2006/66/EK európai irányelvnek megfelelően a már nem használható akkumulátorokat/elemeket külön össze kell gyűjteni és a környezetvédelmi szempontoknak megfelelően kell újrafelhasználásra leadni.

Szakszerűtlen ártalmatlanítás esetén a már használhatatlan elektromos és elektronikus készülékek a bennük esetleg található veszélyes anyagok következtében káros hatással lehetnek a környezetre és az emberek egészségére.

Akkumulátorok/elemek:

Li-ion:

Kérjük vegye figyelembe a Szállítás fejezetben található tájékoztatót (lásd „Szállítás”, Oldal 197).

Русский

Только для стран Евразийского экономического союза (Таможенного союза)

В состав эксплуатационных документов, предусмотренных изготовителем для продукции, могут входить настоящее руководство по эксплуатации, а также приложения.

Информация о подтверждении соответствия содержится в приложении.

Информация о стране происхождения указана на корпусе изделия и в приложении.

Дата изготовления указана на корпусе изделия.

Контактная информация относительно импортера содержится на упаковке.

Срок службы изделия

Срок службы изделия составляет 7 лет. Не рекомендуется к эксплуатации по истечении 5 лет хранения с даты изготовления без предварительной проверки (дату изготовления см. на этикетке).

Перечень критических отказов и ошибочные действия персонала или пользователя

- не использовать с поврежденной рукояткой или поврежденным защитным кожухом
- не использовать при появлении дыма непосредственно из корпуса изделия
- не использовать с перебитым или оголенным электрическим кабелем
- не использовать на открытом пространстве во время дождя (в распыляемой воде)
- не включать при попадании воды в корпус
- не использовать при сильном искрении
- не использовать при появлении сильной вибрации

Критерии предельных состояний

- перетёрт или повреждён электрический кабель
- повреждён корпус изделия

Тип и периодичность технического обслуживания

Рекомендуется очистить инструмент от пыли после каждого использования.

Хранение

- необходимо хранить в сухом месте
- необходимо хранить вдали от источников повышенных температур и воздействия солнечных лучей
- при хранении необходимо избегать резкого перепада температур
- хранение без упаковки не допускается
- подробные требования к условиям хранения смотрите в ГОСТ 15150-69 (Условие 1)

Транспортировка

- категорически не допускается падение и любые механические воздействия на упаковку при транспортировке
- при разгрузке/погрузке не допускается использование любого вида техники, работающей по принципу зажима упаковки
- подробные требования к условиям транспортировки смотрите в ГОСТ 15150-69 (Условие 5)

Указания по технике безопасности для пылесосов

Прочтите все указания и инструкции по технике безопасности. Несоблюдение указаний по технике безопасности и инструкций может привести к поражению электрическим током, пожару и/или тяжелым травмам.

Сохраняйте эти инструкции и указания для будущего использования.

- ▶ **Этот пылесос не рассчитан на использование детьми или лицами с ограниченными физическими, сенсорными или умственными способностями или недостаточным опытом и знаниями.** Иначе существует опасность неправильного использования или получения травм.

- ▶ **Не оставляйте детей без присмотра.** Дети не должны играть с пылесосом.

- ▶ **Соблюдайте все правила безопасности при работе с веществами, которые всасываются пылесосом.**

⚠ ПРЕДУПРЕЖДЕНИЕ Никогда не собирайте пылесосом материалы, содержащие ас-

бест. Асбест считается канцерогеном.

⚠ ПРЕДУПРЕЖДЕНИЕ Используйте пылесос только в том случае, если Вы получили достаточно информации о пылесосе, собираемых веществах и их безопасном удалении. Тщательный инструктаж снижает риск неправильной эксплуатации и травм.

⚠ ПРЕДУПРЕЖДЕНИЕ Пылесос предназначен для сбора сухих веществ, а при принятии соответствующих мер – также для сбора жидкостей. Проникновение воды внутрь электроинструмента увеличивает риск поражения электротоком.

- ▶ **Не собирайте пылесосом горючие или взрывоопасные жидкости, например, бензин, масло, спирт, растворители. Не всасывайте горячую, горючую или взрывоопасную пыль. Не пользуйтесь пылесосом в помещениях с высокой взрывоопасностью.** Пыль, пары или жидкости могут загореться или взорваться.

⚠ ПРЕДУПРЕЖДЕНИЕ При выходе пены или воды из пылесоса сразу выключайте пылесос и опорожняйте контейнер.

Иначе пылесос может быть поврежден.

- ▶ **ВНИМАНИЕ!** Храните пылесос только внутри помещений.
- ▶ **ВНИМАНИЕ!** Регулярно очищайте корзину поплавка и протирайте внешние загрязнения влажной тканью. Очищайте поплавков, аккуратно встряхивая пылесос. При возникновении более серьезных загрязнений, которые невозможно устранить, обратитесь в ремонтную службу Bosch Professional. Не снимайте корзину поплавка, иначе крупные загрязнения могут попасть в турбину и повредить пылесос.
- ▶ Обеспечивайте хорошую вентиляцию на рабочем месте!
- ▶ Перед эксплуатацией проверяйте безупречное состояние шланга отсасывания. Оставляйте при этом шланг отсасывания подключенным к пылесосу, чтобы пыль случайно не высыпалась. Иначе Вы можете вдохнуть пыль.
- ▶ Ремонт пылесоса разрешается выполнять только квалифицированному персоналу и только с использованием оригинальных запчастей. Этим обеспечивается безопасность пылесоса.
- ▶ Если пылесос использовался в зонах с опасными веществами, прежде чем убрать его из опасной зоны, очистите, протрите или загерметизируйте внешнюю поверхность пылесоса. Все компоненты пылесоса считаются загрязненными, и вы должны принять соответствующие меры, чтобы предотвратить распространение опасных для здоровья веществ.

⚠ ПРЕДУПРЕЖДЕНИЕ Пылесос содержит вредную для здоровья пыль. Процедуры опорожнения и техобслуживания, включая извлечение контейнера для пыли, разреша-

ется проводить только силами специалистов. Необходимо соответствующее защитное снаряжение. Не эксплуатируйте пылесос без полной и качественно установленной фильтрующей системы. Иначе Вы подвергнете опасности свое здоровье.

- ▶ **Не очищайте пылесос под прямой струей воды.**
Проникновение воды в крышку пылесоса увеличивает риск удара электрическим током.
- ▶ **Не вносите конструктивных изменений в аккумулятор и не открывайте его.** При этом возникает опасность короткого замыкания.
- ▶ **При повреждении и ненадлежащем использовании аккумулятора может выделиться газ. Аккумулятор может возгораться или взорваться.** Обеспечьте приток свежего воздуха и при возникновении жалоб обратитесь к врачу. Газы могут вызвать раздражение дыхательных путей.
- ▶ **При неправильном использовании из аккумулятора может потечь жидкость. Избегайте соприкосновения с ней. При случайном контакте промойте соответствующее место водой. Если эта жидкость попадет в глаза, то дополнительно обратитесь за помощью к врачу.** Вытекающая аккумуляторная жидкость может привести к раздражению кожи или к ожогам.
- ▶ **Острыми предметами, как напр., гвоздем или отверткой, а также внешним силовым воздействием можно повредить аккумуляторную батарею.** Это может привести к внутреннему короткому замыканию, возгоранию с задымлением, взрыву или перегреву аккумуляторной батареи.
- ▶ **Защищайте неиспользуемый аккумулятор от канцелярских скрепок, монет, ключей, гвоздей, винтов и других маленьких металлических предметов, которые могут замкоротить полюса.** Короткое замыкание полюсов аккумулятора может привести к ожогам или пожару.
- ▶ **Используйте аккумулятор только в изделиях изготовителя.** Только так аккумулятор защищен от опасной перегрузки.
- ▶ **Заряжайте аккумуляторные батареи только с помощью зарядных устройств, рекомендованных изготовителем.** Зарядное устройство, предусмотренное для определенного вида аккумуляторов, может привести к пожарной опасности при использовании его с другими аккумуляторами.



Защищайте аккумуляторную батарею от высоких температур, напр., от длительного нагревания на солнце, от огня, грязи, воды и влаги. Существует опасность взрыва и короткого замыкания.



- ▶ **При возникновении пыли сразу выключите пылесос и опорожните контейнер.** Иначе пылесос может быть поврежден.
- ▶ **Не садитесь на пылесос.** Этим Вы можете повредить пылесос.

- ▶ **Не работайте с пылесосом во время ношения его на ремне.** Вы можете зацепиться пылесосом за ремень во время уборки и упасть.
- ▶ **Используйте ремень для переноски только с пылесосом.**
- ▶ **Очистка и обслуживание пылесоса детьми допускается только под присмотром взрослых.**

Словесный товарный знак *Bluetooth*[®] и графический знак (логотип) являются зарегистрированными товарными знаками и собственностью Bluetooth SIG, Inc. Любое использование этого словесного/графического товарного знака осуществляется Robert Bosch Power Tools GmbH только по лицензии.

СИМВОЛЫ

Следующие символы могут быть важны при эксплуатации Вашего пылесоса. Запомните, пожалуйста, эти символы и их значение. Правильное понимание символов поможет Вам лучше и надежней использовать пылесос.

Символы и их значение



ПРЕДУПРЕЖДЕНИЕ! Прочтите все указания и инструкции по технике безопасности. Несоблюдение указаний по технике безопасности и инструкций может привести к поражению электрическим током, пожару и/или тяжелым травмам.



Пылесос для пыли класса M в соответствии с IEC/EN 60335-2-69 для **сухого всасывания** вредной для здоровья пыли с граничным значением экспозиционной дозы $\geq 0,1 \text{ мг/м}^3$



ПРЕДУПРЕЖДЕНИЕ! Пылесос содержит вредную для здоровья пыль. Процедуры опорожнения и техобслуживания, включая извлечение контейнера для пыли, разрешается проводить только силами специалистов. Необходимо соответствующее защитное снаряжение. Не эксплуатируйте пылесос без полной и качественно установленной фильтрующей системы. Иначе вы подвергнете опасности свое здоровье.



Функция Auto-Start

Всасывание пылевых отложений от работающих электроинструментов, которые подсоединены через передающий модуль **GCT ...**; пылесос включается автоматически и вновь выключается с задержкой по времени.

Символы и их значение



Выключение



Режим всасывания

Всасывание пылевых отложений

Описание продукта и услуг

Пожалуйста, соблюдайте иллюстрации в начале руководства по эксплуатации.

Применение по назначению

Пылесос предназначен для сборки, всасывания, перемещения и отделения древесной стружки, а также негорючей сухой пыли, негорючих жидкостей и водно-воздушной смеси. Пылесос прошел проверку на предмет собирания пыли и соответствует классу пыли М. Он пригоден для повышенных нагрузок при промышленном использовании, напр., для ремесленных работ, при использовании в промышленности и в мастерских.

Пылесос для класса пыли М в соответствии с IEC/EN 60335-2-69 разрешается применять только для удаления вредной для здоровья пыли с граничным значением экспозиционной дозы $\geq 0,1 \text{ мг/м}^3$.

Используйте пылесос только в том случае, если Вы полностью ознакомились со всеми функциями и в состоянии пользоваться ими без каких-либо ограничений или получили соответствующие указания.

Изображенные компоненты

Нумерация составных частей выполнена по изображению на странице с иллюстрациями.

- (1) Индикатор нарушения потока воздуха (пользовательский интерфейс)
- (2) Строка состояния (пользовательский интерфейс)
- (3) Индикатор уровня заряда аккумулятора (пользовательский интерфейс)
- (4) Индикатор функции Auto-Start (пользовательский интерфейс)
- (5) Кнопка сопряжения (пользовательский интерфейс)
- (6) Пользовательский интерфейс
- (7) Держатель принадлежностей
- (8) Фиксатор держателя принадлежностей
- (9) Стяжная лента
- (10) Крепление для шланга
- (11) Заглушка для разъема для подключения системы пылеудаления
- (12) Контейнер
- (13) Защелка для фиксации верхней части пылесоса
- (14) Выключатель
- (15) Верхняя часть пылесоса
- (16) Ручка для переноски

- (17) Крепежные проушины
- (18) Крышка аккумуляторного отсека
- (19) Кнопка разблокировки крышки аккумуляторного отсека
- (20) Шланг пылеудаления
- (21) Адаптер пылеотвода
- (22) Изогнутая насадка
- (23) Адаптер SDS Clean для сверления^{a)}
- (24) Щетка
- (25) Щелевая насадка, короткая
- (26) Щелевая насадка, длинная^{a)}
- (27) Насадка для уборки пола, узкая^{a)}
- (28) Насадка для уборки пола, широкая^{a)}
- (29) Всасывающая трубка^{a)}
- (30) Аккумуляторный отсек
- (31) Аккумулятор^{a)}
- (32) Основной фильтр
- (33) Держатель мешка
- (34) Поплавковый короб
- (35) Держатель фильтра
- (36) Пластиковый мешок
- (37) Нажимная кнопка
- (38) Ремень
- (39) Модуль передатчика GCT ...^{a)}
- (40) Индикатор состояния передающего модуля^{a)}
- (41) Кнопка Старт/Стоп передающего модуля^{a)}
- (42) Отверстие для подсоса воздуха переходника пылеотвода
- (43) Фиксирующие выступы держателя мешка
- (44) Поплавок
- (45) Ходовой ролик
- (46) Крепление ходового ролика
- (47) Патрубок для шланга
- (48) Уплотнительная муфта на конце шланга со стороны пылесоса
- (49) Фиксирующее кольцо
- (50) Уплотнительная муфта на конце шланга со стороны электроинструмента/насадки
- (51) Пружина для отвода электростатических разрядов

a) Эти принадлежности не входят в стандартный комплект поставки.

Технические данные

Аккумуляторный пылесос для влажной/сухой уборки	GAS 18V-12 MC	
Товарный номер	3 601 JK2 0..	
Напряжение	B	18

Аккумуляторный пылесос для влажной/сухой уборки		GAS 18V-12 MC	
Номинальная потребляемая мощность	Вт	400	
Объем контейнера (брутто)	л	12	
Объем нетто (сухая уборка)	л	8	
Объем нетто (сбор жидкостей)	л	6	
Макс. разрежение ^{A)}			
– Пылесос ^{B)}	мбар гПа	140 140	
– Турбина	мбар гПа	170 170	
Макс. пропускная способность ^{A)}			
– Пылесос ^{B)}	л/с м ³ /ч	23 82,8	
– Турбина	л/с м ³ /ч	30 108	
Продолжительность работы при одном полностью заряженном аккумуляторе	мин./ А·ч	2,5	
Класс пыли		M	
Вес	кг	7,0–8,7 ^{C)}	
Степень защиты		IPX4	
Рекомендуемая температура окружающей среды во время зарядки	°C	0 ... +35	
Допустимая температура внешней среды при эксплуатации ^{D)} и при хранении	°C	–20 ... +50	
Совместимые аккумуляторы		GBA 18V... ProCORE18V...	
Рекомендуемые аккумуляторы для обеспечения полной производительности		ProCORE18V... ≥ 8 А·ч	
Рекомендуемые зарядные устройства		GAL 18... GAX 18... GAL 36...	
Передача данных			
Bluetooth®		Bluetooth® 4.2 (Low Energy) ^{E)}	
Диапазон рабочих частот	МГц	2402–2480	
Макс. мощность передачи	мВт	< 1	
Интервал сигнала	с	8	

Аккумуляторный пылесос для влажной/сухой уборки		GAS 18V-12 MC	
---	--	---------------	--

Максимальная дальность сигнала ^{F)}	м	30	
--	---	----	--

- A) Измерения при 20–25 °C с аккумулятором **ProCORE18V 8.0Ah**.
- B) измерено со шлангом пылеудаления (**20**) и изогнутой насадкой (**22**)
- C) в зависимости от используемой аккумуляторной батареи
- D) Ограниченная мощность при температуре <0 °C.
- E) Мобильные терминалы должны быть совместимы с устройствами Bluetooth® (версия 4.2) и должны поддерживать стандарт Generic Access Profile (GAP).
- F) Дальность сигнала может значительно различаться в зависимости от внешних условий, включая используемые приемники. Внутри закрытых помещений и сквозь металлические препятствия (например, стены, полки, чехлы и т.д.) дальность прохождения сигнала Bluetooth® может значительно сокращаться.

Значения могут варьироваться в зависимости от инструмента, способа применения и условий окружающей среды. Более подробная информация представлена на сайте www.bosch-professional.com/wac.

Данные по шуму и вибрации

Значения шумовой нагрузки определены в соответствии с **EN 60335-2-69**.

A-скорректированный уровень звукового давления пылесоса обычно составляет **79 дБ(А)**. Погрешность $K = 2$ дБ. Уровень шума во время выполнения работ может превышать указанные значения. **Используйте средства защиты органов слуха!**

Суммарная вибрация a_h (векторная сумма трех направлений) и погрешность K определены в соответствии с **EN 60335-2-69**:

$$a_h < 2,5 \text{ м/с}^2, K = 1,5 \text{ м/с}^2.$$

Аккумулятор

Bosch также в продаже беспроводные пылесосы без аккумулятора. Входит ли аккумулятор в комплект поставки пылесоса указано на упаковке.

Зарядка аккумулятора

- ▶ **Пользуйтесь только зарядными устройствами, указанными в технических параметрах.** Только эти зарядные устройства пригодны для литий-ионного аккумулятора данного пылесоса.

Указание: В соответствии с международными правилами перевозки литий-ионные аккумуляторы поставляются частично заряженными. Для обеспечения максимальной мощности аккумулятора зарядите его полностью перед первым применением.

Установка и снятие аккумулятора (см. рис. А)

- ▶ **При установке аккумуляторной батареи не применяйте силу.** Аккумуляторная батарея устроена таким образом, что она становится в пылесос только в правильном положении.

- ▶ Для обеспечения качественной и безопасной работы следует постоянно содержать аккумуляторный отсек в чистоте и сухости.
- Нажмите кнопку разблокировки (19), чтобы открыть крышку аккумуляторного отсека (18).
- Вставьте аккумулятор (31) в аккумуляторный отсек (30), чтобы он зафиксировался с характерным щелчком.
- Для извлечения аккумулятора (31) нажмите на кнопку разблокировки на аккумуляторе и извлеките его из аккумуляторного отсека (30).
- Закройте крышку аккумуляторного отсека (18).

Указание: закрытие крышки аккумуляторного отсека требует больше усилий из-за системы очистки фильтра.

Индикатор заряженности аккумуляторной батареи



Когда батарея установлена, на дисплее отображаются данные о степени заряженности аккумулятора (6), когда аккумулятор извлечен, эти данные отображаются на самом аккумуляторе.

Индикатор заряженности аккумуляторной батареи на пылесосе

После включения пылесоса пяти зеленых светодиодных индикаторов уровня заряда аккумулятора (3) один раз загораются и по нисходящей вспыхивают. Затем эти светодиоды показывают состояние аккумулятора (31).

Индикатор заряженности аккумуляторной батареи на аккумуляторе

Если аккумулятор извлечен из пылесоса, уровень его заряда можно отобразить при помощи зеленых светодиодов индикатора заряженности на аккумуляторе.

Нажмите кнопку индикатора заряженности аккумуляторной батареи  или , чтобы отобразить степень заряженности аккумуляторной батареи.

Если после нажатия на кнопку индикатора заряженности аккумуляторной батареи не загорается ни один светодиодный индикатор, аккумулятор неисправен и его следует заменить.

Примечание: Не каждый тип аккумулятора оснащен индикатором заряда.

Тип аккумулятора GBA 18V...



Светодиоды	Емкость
Непрерывный зеленый свет 3×	60–100 %
Непрерывный зеленый свет 2×	30–60 %
Непрерывный зеленый свет 1×	5–30 %
Мигание зеленым цветом 1×	0–5 %

Тип аккумулятора ProCORE18V...



Светодиоды	Емкость
Непрерывный зеленый свет 5×	80–100 %
Непрерывный зеленый свет 4×	60–80 %
Непрерывный зеленый свет 3×	40–60 %
Непрерывный зеленый свет 2×	20–40 %
Непрерывный зеленый свет 1×	5–20 %
Мигание зеленым цветом 1×	0–5 %

Указания по оптимальному обращению с аккумулятором

Защищайте аккумулятор от влаги и воды.

Храните аккумулятор только в диапазоне температур от –20 °C до 50 °C. Не оставляйте аккумулятор летом в автомобиле.

Время от времени прочищайте вентиляционные прорези аккумулятора мягкой, сухой и чистой кисточкой.

Значительное сокращение продолжительности работы после заряда свидетельствует о старении аккумулятора и указывает на необходимость его замены.

Учитывайте указания по утилизации.

Сборка

- ▶ **Перед работами по техобслуживанию и очистке пылесоса, его настройкой, заменой принадлежностей или хранением извлекайте аккумуляторную батарею.** Эта мера предосторожности предотвращает непреднамеренное включение пылесоса.

Установка основного фильтра (см. рис. В)

Основной фильтр (32) представляет собой складчатый фильтр HEPA с повышенной мощностью фильтрации для очистки выдуваемого воздуха.

- Откройте замки (13) и снимите крышку пылесоса (15).

Указание: при снятии и установке верхней части пылесоса (15) следите за тем, чтобы стержни держателя мешка (33) не погнулись и не сломались.

- Насадите основной фильтр (32) через поплавковый короб (34) и поверните его до упора в направлении вращения  в крепление фильтра (35).
- Наденьте крышку пылесоса (15) и закройте замки (13).

Указание: убедитесь, что фильтр всегда установлен правильно. Это особенно актуально, если вы удаляете вредную пыль.

Установка/извлечение пластикового мешка (сухая уборка) (см. рис. С)

Указание: при снятии и установке верхней части пылесоса (15) следите за тем, чтобы стержни держателя мешка (33) не погнулись и не сломались.

Откройте обе защелки (13) и снимите верхнюю часть пылесоса (15).

Для сухой уборки установите пластиковый мешок (36) в контейнер (12).

Уложите пластиковый мешок (36) приемным отверстием вверх в контейнер (12) .

Убедитесь в том, что пластиковый мешок (36) полностью прилегает к внутренним стенкам контейнера (12) .

Перекиньте остальную часть пластикового мешка (36) через ободок контейнера (12).

Установите верхнюю часть пылесоса (15) на место  и закройте ее на защелки (13).

► Следите за тем, чтобы пылесос всегда был плотно закрыт.

Указание: при установке верхней части пылесоса (15) следите за тем, чтобы не проколоть стержнями держателя мешка (33) пластиковый мешок (36).

Герметично закрывайте пластиковый мешок, прежде чем извлекать его. Для этого стяните белую ленту с пластикового мешка, потяните мешок вверх и используйте ленту, чтобы завязать его.

Монтаж держателя принадлежностей для всасывания

Вставьте держатель принадлежностей для всасывания (7) в предусмотренное для этого крепление. Зафиксируйте держатель принадлежностей для всасывания (7), повернув фиксатор держателя (8) по часовой стрелке.

Монтаж/крепление всасывающего шланга

Монтаж всасывающего шланга (см. рис. D)

Вытяните пробку (11) из патрубка для шланга (10).

Наденьте всасывающий шланг (20) на патрубок для шланга (10) и поверните его по часовой стрелке до упора.

► Всегда закрывайте разъем для подключения системы пылеудаления пробкой, если снимаете всасывающий шланг. Этим предотвращается выход пыли.

Закрепите всасывающий шланг на пылесосе (см. рис. E)

Намотайте установленный всасывающий шланг (20) вокруг пылесоса. Потяните затяжку (9) вниз и зацепите ее в одном из 3 из всего 15 пазов.

Монтаж принадлежностей для всасывания

Шланг пылеудаления (20) оснащен зажимом, при помощи которого можно присоединять принадлежности для

пылеудаления (адаптер пылеудаления (21), изогнутую насадку (22)).

Монтаж адаптера пылеотвода или изогнутой насадки (см. рис. F)

Наденьте адаптер пылеотвода (21) или изогнутую насадку (22) на всасывающий шланг (20) так, чтобы обе нажимные кнопки (37) на всасывающем шланге отчетливо вошли в зацепление.

Для снятия вдавите нажимные кнопки (37) внутрь и снимите элементы друг с друга.

Монтаж насадок и труб

При необходимости плотно вставьте всасывающие трубки (29) друг в друга, а затем плотно вставьте их в изогнутую насадку (22).

Плотно наденьте насадку для уборки пола (27)/(28), щелевую насадку (25)/(26) или щетку (24) на всасывающую трубку (29) или изогнутую насадку (22).

Ремень

Закрепление ремня (см. рис. G)

► Ремень предусмотрен только для переноски и фиксации пылесоса!

Защелкните карабины ремня (38) в крепежных петлях (17) пылесоса.

Подвешивание пылесоса с помощью ремня для переноски (см. рис. H)

Подвешивайте пылесос только на тех объектах, которые способны надежно удерживать вес полностью загруженного пылесоса.

Перекиньте прикрепленный к пылесосу ремень для переноски (38) через горизонтальный объект (например, штангу) или протяните верхний конец петли через крючок или проушину. Защелкните средний карабин ремня для переноски в средней проушине (17) ручки для переноски (16).

Использование ремня для переноски в качестве наплечного ремня (см. рис. I)

Ремень для переноски можно использовать в качестве наплечного ремня.

Подвесьте прикрепленный к пылесосу ремень для переноски через плечо. При этом соблюдайте показанное на рисунке I правильное положение для переноски.

Работа с инструментом

► Перед работами по техобслуживанию и очистке пылесоса, его настройкой, заменой принадлежностей или хранением извлекайте аккумуляторную батарею. Эта мера предосторожности предотвращает непреднамеренное включение пылесоса.

При эксплуатации пылесоса убедитесь в том, что направляющие ролики пылесоса заблокированы, чтобы предотвратить его непреднамеренное откатывание. Перед эксплуатацией проверьте ролики на соответствующей поверхности.

Включение электроинструмента

- Осведомьтесь о действующих в Вашей стране положениях/законодательных предписаниях относительно обращения с вредной для здоровья пылью.

Пылесос может использоваться для сбора и отсасывания следующих материалов:

- Пыль с граничным значением экспозиционной дозы $\geq 0,1 \text{ мг/м}^3$

Не используйте пылесос во взрывоопасных помещениях.

- Следите за безопасной обстановкой в месте выполнения работ.
- Чтобы не споткнуться, следите за чистотой и прибранностью рабочей зоны.
- Перед каждым использованием пылесоса убедитесь, что крышка аккумуляторного отсека надежно закрыта.

Указание: для безопасного удаления пыли класса М и максимального срока службы рекомендуется использовать аккумуляторы ProCORE емкостью 8 А•ч или 12 А•ч. Для обеспечения оптимальной мощности всасывания всасывающий шланг (20) должен быть всегда полностью размотан.

- Следите за тем, чтобы пылесос всегда был плотно закрыт.
- Используйте только фильтры, не имеющие повреждений (трещин, дырок и пр.). В случае повреждения немедленно замените фильтр.

Включение/выключение

Для включения пылесоса поверните выключатель (14) в положение 1.

Для включения функции Auto-Start поверните выключатель (14) в положение . Загорит индикатор функции Auto-Start (4). Пылесос может запускаться автоматически, если он соединен с электроинструментом посредством передающего модуля GCT



Для выключения пылесоса поверните выключатель (14) в положение 0.



Пользовательский интерфейс

Пользовательский интерфейс (6) служит:

- для отображения статуса пылесоса;
- для установления соединения с передающим модулем GCT ... (39);
- для установления соединения с мобильным устройством.

Индикаторы состояния

Строка состояния	Индикатор функции Auto-Start ^{A)}	Индикация нарушения потока воздуха	Значение
			
Зеленый свет	–	–	Пылесос включен и готов к работе.
Зеленый свет	Зеленый свет	–	Пылесос готов к работе и соединен (сопряжен) с передающим модулем.
Желтый свет	–	–	Аккумулятор почти разряжен
Желтый свет	Желтый свет	–	Передающий модуль не найден
Желтый свет	–	Мигает желтым	Сигнал о нарушении потока воздуха
Красный	–	–	Срабатывание защиты от разряда батареи, защиты от непреднамеренного включения или сигнализации о температуре пылесоса или аккумулятора
Мигает синим с низкой частотой	Мигает синим с низкой частотой	–	Соединение с передающим модулем восстановится автоматически после включения функции Auto-Start.
Мигает синим с высокой частотой	Однократно мигает синим	–	Устанавливается повторное соединение с передающим модулем.
Горит синим (2 с)	Горит синим (2 с)	–	Соединение с передающим модулем успешно установлено
Мигает синим с низкой частотой	–	–	Соединение с мобильным устройством будет восстановлено автоматически или выполняется обмен данными с мобильным устройством.
Мигает синим с высокой частотой	–	–	Устанавливается повторное соединение с мобильным устройством.
Горит синим (3 с)	–	–	Соединение с мобильным устройством успешно установлено

Строка состояния	Индикатор функции Auto-Start ^{A)}	Индикация нарушения потока воздуха	Значение
4 раза мигает синим (с интервалом 1,5 с)			Запускается сброс (Reset).

A) Индикатор функции Auto-Start (4) горит лишь в том случае, если выключатель (14) находится в положении .

Подключение к модулю передатчика (принадлежности) (см. рис. J)

Для использования функции Auto-Start пылесос должен быть соединен посредством Bluetooth® с передающим модулем GCT ... (39).

Для этого пылесос и передающий модуль должны находиться в непосредственной близости друг от друга.

При установке выключателя (14) пылесоса в положение  пылесос автоматически начнет поиск передающего модуля GCT Строка состояния (2) и индикатор функции Auto-Start (4) мигают синим светом с низкой частотой.

Восстановление соединения с ранее обнаруженным передающим модулем:

Если пылесос уже соединялся с тем или иным передающим модулем GCT ... и этот передающий модуль готов к работе и находится на достаточно близком расстоянии, то будет автоматически установлено соединение с этим передающим модулем.

Установление нового соединения (первичное соединение или соединение с другим передающим модулем):

- Нажимайте кнопку сопряжения (5) на пылесосе до тех пор, пока строка состояния (2) не замигает синим светом с высокой частотой.
- **Одновременно** нажмите кнопку Старт/Стоп (41) на передающем модуле (39) и удерживайте ее нажатой до тех пор, пока индикатор статуса (40) на передающем модуле не мигнет дважды синим светом.

Успешное установление соединения:

- Строка состояния (2) и индикатор функции Auto-Start (4) на пылесосе горят зеленым светом.
- Индикатор статуса (40) на передающем модуле мигает однократно зеленым светом.

Установление соединения невозможно (через несколько минут):

- Строка состояния (2) и индикатор функции Auto-Start (4) на пылесосе горят желтым цветом.
- Индикатор статуса (40) на передающем модуле горит красным светом.

При выключении пылесоса соединение с передающим модулем GCT ... сохраняется в памяти пылесоса. После повторного включения пылесос делает попытку автоматически установить соединение с тем же передающим модулем.

Функции связи

С помощью функций связи через Bluetooth® можно передавать данные между пылесосом и определенными мобильными устройствами.

Системные требования

Мобильное устройство (планшет, смартфон)	Android 6.0 (и выше) iOS 11 (и выше)
--	---

Для использования функций сетевого взаимодействия сначала необходимо установить подходящее для мобильного устройства приложение.

Загрузите приложение из соответствующего магазина приложений (Apple App Store, Google Play Store).

Указание: необходимым условием является наличие учетной записи пользователя в соответствующем магазине приложений.

Название приложения	iOS/Android
Bosch Toolbox	

Выберите в приложении подпункт **MyTools** или **Connectivity**. На дисплее вашего мобильного устройства отобразятся все последующие шаги, необходимые для установления соединения пылесоса с мобильным устройством.

Соединения между пылесосом и мобильным устройством будет запущено через мобильное приложение. Если строка состояния (2) на пылесосе мигает с высокой частотой, подтвердите установление соединения нажатием кнопки сопряжения (5). После успешного установления соединения строка состояния (2) горит синим светом в течение 3 с.

После подключения к мобильному устройству и прохождения процедуры авторизации доступны следующие функции:

- Регистрация и персонализация;
- Проверка состояния, вывод предупреждений;
- Общая информация и настройки;
- Управление;
- Настройка времени выбега для функции Auto-Start;
- Обновление ПО для связи в пылесосе;

Сброс на заводские настройки (Reset)

При необходимости возможен сброс сохраненных настроек (времени выбега, соединений с передающим модулем и мобильным устройством), а также сообщений об

ошибке. Для этого нажмите кнопку срабатывания (5) и удерживайте ее нажатой до тех пор, пока строка состояния (2) не начнет мигать синим светом по 4 раза с интервалом 1,5 с.

Сброс также можно запустить через приложение **Bosch Toolbox**.

Сухое отсасывание

► Пылесос нельзя использовать без фильтра.

Для сухой уборки должен быть установлен сухой основной фильтр (32) и пластиковый мешок (36) (см. „Установка/извлечение пластикового мешка (сухая уборка) (см. рис. C)“, Страница 203).

Всасывание пыли от работающих электроинструментов (см. рис. K)

► Если отработанный воздух отводится в помещение, в помещении должна быть обеспечена достаточная кратность воздухообмена. Обратите внимание на соответствующие предписания, действующие в Вашей стране.

Соедините патрубок электроинструмента и всасывающий шланг (20) либо напрямую, либо через адаптер пылеотвода (21) (см. „Монтаж адаптера пылеотвода или изогнутой насадки (см. рис. F)“, Страница 203).

Указание по использованию адаптера пылеотвода: при работе с электроинструментами, которые подают мало воздуха во всасывающий шланг (например электролобзика, шлифмашины и др.), следует открывать отверстие для подсоса воздуха (42) на адаптере пылеотвода (21). Это повысит общую эффективность пылесоса и электроинструмента. Для этого поворачивайте кольцо над отверстием для подсоса воздуха (42), пока отверстие не достигнет максимального размера.

Для пылеудаления при сверлении можно использовать адаптер SDS Clean (23). Следуйте указаниям из руководства по его эксплуатации.

С помощью функции **Auto-Start** посредством передающего модуля (39) возможно автоматическое включение/выключение пылесоса вместе включением/выключением электроинструмента:

- Поверните выключатель (14) в положение . Свечение индикатора функции Auto-Start (4) сигнализирует о включении функции.
- Соедините пылесос с передающим модулем (см. „Подключение к модулю передатчика (принадлежности) (см. рис. J)“, Страница 205). Для монтажа передающего модуля (39) на электроинструменте следуйте указаниям руководства по эксплуатации передающего модуля.
- Для включения пылесоса включите подсоединенный электроинструмент. Пылесос запускается автоматически.

► После включения электроинструмента убедитесь в том, что пылесос запущен.

- Для выключения пылесоса выключите электроинструмент. Всасывание завершится по истечении

установленного времени выбега.

Во время выбега из всасывающего шланга удаляются остатки пыли. Время выбега можно задать через мобильное приложение **Bosch Toolbox**.

Сигнал о нарушении потока воздуха

Сигнал о нарушении потока воздуха срабатывает автоматически, как только поток воздуха не достигает установленного минимального значения. В случае нарушения потока воздуха индикатор потока воздуха (1) мигает желтым светом, строка состояния (2) горит непрерывно желтым светом.

Выключите пылесос и устраните причину срабатывания сигнала.

После каждого этаа проверяйте путем включения пылесоса, активирован ли еще сигнал о нарушении потока воздуха. Если да, то выключите пылесос и примите следующие меры. Выполните следующие действия:

- Проверьте достаточный объем потока воздуха, проходящего через подключенный электроинструмент. Откройте полностью отверстие для подсоса воздуха (42) адаптера пылеотвода (21) или отверстие для подсоса воздуха электроинструмента.
- Проверьте уровень заряда аккумулятора. Если он низкий, зарядите или замените аккумулятор.
- Проверьте пластиковый мешок (36). Если он заполнен, замените его.
- Отсоедините всасывающий шланг (20) от пылесоса. Если после этого сигнал о нарушении потока воздуха прекращается, проверьте всасывающий шланг (20) на изломы и удалите остатки мусора в шланге или установленных насадках.
- Активируйте функцию ручной очистки фильтра (см. „Функция ручной очистки фильтра“, Страница 206).
- Очистите основной фильтр (32) (см. „Очистка/замена фильтра“, Страница 207).
- Замените основной фильтр (32).

Если все принятые меры не помогли, обратитесь в авторизованный сервисный центр **Bosch**.

Функция ручной очистки фильтра

► Выполняйте очистку фильтра только при выключенном пылесосе и остановленной турбине.

Автоматическую очистку фильтра необходимо включить не позднее, чем мощность всасывания станет недостаточной.

Частота очистки фильтра зависит от вида и количества пыли. При регулярном применении максимальная мощность всасывания сохраняется дольше.

Для очистки фильтра откройте и закройте крышку аккумуляторного отсека (18). В результате этого фильтр начинает вибрировать. Многократное открывание и закрывание (до трех раз) усиливает эффект очистки.



С помощью этого QR-кода перейдите к видеоролику, который посвящен ручной очистке фильтра.

Электростатический разряд

При всасывании вследствие трения пыли во всасывающем шланге и принадлежностях возникает электростатический заряд, который пользователь может ощущать в виде статического разряда (в зависимости от условий окружающей среды и физической чувствительности).

Этот пылесос в стандартной комплектации оснащается электропроводящим всасывающим шлангом (20). Этот всасывающий шланг (20) имеет токопроводящее соединение через крепление шланга (10) с держателем мешка (33). Этим обеспечивается электростатический разряд, когда всасывающий шланг (20) касается пола.

Всасывание жидкостей

► **Не собирайте пылесосом горючие или взрывоопасные жидкости, например, бензин, масло, спирт, растворители. Не всасывайте горячую, горючую или взрывоопасную пыль. Не пользуйтесь пылесосом в помещениях с высокой взрывоопасностью.** Пыль, пары или жидкости могут загореться или взорваться.

► **Пылесос нельзя использовать без фильтра.**

Указание: при снятии и установке верхней части пылесоса (15) следите за тем, чтобы стержни держателя мешка (33) не погнулись и не сломались.

Перед влажной уборкой (см. рис. L)

Опорожните контейнер (12) и извлеките пластиковый мешок (36).

Нажмите на фиксаторы (43) Ⓛ и снимите держатель мешка (33) Ⓜ.

Во время и после каждой влажной уборки

Пылесос оснащен поплавком (44). По достижении максимального уровня наполнения всасывание прекращается. Затем опорожните контейнер (12).

Указание: если контейнер (12) не опорожнить сразу, основной фильтр (32) также заполнится жидкостью. В этом случае извлеките основной фильтр (32) и опорожните также и его (см. „Очистка/замена фильтра“, Страница 207).

После завершения работ во избежание появления плесени снимайте верхнюю часть пылесоса (15) и основной фильтр (32) для их полного высыхания.

Техобслуживание и сервис

Техобслуживание и очистка

► **Перед работами по техобслуживанию и очистке пылесоса, его настройкой, заменой принадлежностей или хранением извлекайте аккумуляторную батарею.** Эта мера предосторожности предотвращает непреднамеренное включение пылесоса.

► **Для обеспечения качественной и безопасной работы содержите пылесос и вентиляционные прорези в чистоте.**

► **При обслуживании и чистке пылесоса одевайте пылезащитную маску.**

Время от времени протирайте корпус пылесоса влажной тряпкой.

Протирайте загрязненные зарядные контакты сухой тряпкой.

► **Не очищайте пылесос сжатым воздухом.** Фильтр или другие компоненты могут получить повреждения.

Проверка пылесоса должна проводиться производителем или прошедшим инструктаж лицом не реже одного раза в год (например, проверка фильтров на наличие повреждений, герметичности пылесоса и надлежащего функционирования контрольных приборов).

Очистка и техническое обслуживание после уборки веществ, опасных для здоровья

- Считайте все детали, которые могли контактировать с опасными веществами, загрязненными.
- Пропылесосьте, протрите или загерметизируйте внешнюю поверхность пылесоса, прежде чем убирать его из зоны с веществами, опасными для здоровья.
- Очищайте, разбирайте и проводите обслуживание пылесоса только в том случае, если это не представляет опасности для вас или других людей. Во время технического обслуживания и очистки используйте средства индивидуальной защиты. Проводите работы в хорошо проветриваемом помещении.
- Прежде чем разбирать пылесос, сначала очистите его снаружи.
- Утилизируйте все части пылесоса, которые не поддаются надлежащей очистке, в непроницаемые пакеты. Пожалуйста, соблюдайте установленные правила по утилизации подобных отходов.
- Очистите зону технического обслуживания после завершения работ.

Очистка контейнера

Время от времени протирайте контейнер (12) обычным, неабразивным моющим средством и давайте ему высохнуть.

Очистка/замена фильтра

Производительность всасывания зависит от состояния фильтра. В связи с этим регулярно очищайте фильтр.

Немедленно заменяйте поврежденный фильтр.

- Откройте замки (13) и снимите крышку пылесоса (15).
 - Берите основной фильтр (32) за конец (не за ламели). Поверните его до упора в направлении вращения Ⓛ и извлеките (см. рис. M).
 - Фильтр сухой: выхлопайте основной фильтр (32) о подходящий мусорный контейнер. Будьте осторожны, чтобы не повредить ламели фильтра. Для обеспечения максимальной мощности всасывания очистите ламели основного фильтра мягкой щеткой.
- или

Фильтр влажный:
промойте основной фильтр **(32)** под струей воды
дайте ему полностью высохнуть.

или

Замените поврежденный основной фильтр **(32)**.

- Насадите основной фильтр **(32)** через поплавковый короб **(34)** и поверните его до упора в направлении вращения  в держатель фильтра **(35)** (см. рис. **В**).
- Установите верхнюю часть пылесоса **(15)** на место и закройте ее на защелки **(13)**.
Следите за тем, чтобы защелки были закрыты надлежащим образом.

Замена ходовых роликов (см. рис. **N**)

Используйте только ходовые ролики стандарта EN 12529 (диаметр крепежного штифта – 11 мм).

► **Перед использованием пылесоса проверьте работоспособность тормозов роликов.**

Используйте тормоза, если пылесос должен оставаться неподвижным.

Ремонт всасывающего шланга

Поврежденный всасывающий шланг **(20)** можно укоротить и затем использовать дальше.

► **При ремонте шланга надевайте перчатки.** Существует опасность травмирования.

Ремонт всасывающего шланга на **стороне пылесоса** (см. рис. **О–Р**):

- Снимите фиксирующее кольцо **(49)** с патрубка для шланга **(47)**, прижав фиксирующие выступы отверткой внутрь.
- Затяните фиксирующее кольцо **(49)** за местом повреждения **⓪**.
- Выкрутите уплотнительную муфту **(48)** **⓪**.
- Обрежьте всасывающий шланг **(20)** за местом повреждения (см. рис. **Р**).
- Снова навинтите уплотнительную муфту **(48)** **⓪**.
- Вставьте конец всасывающего шланга в патрубок для шланга **(47)** **⓪**.
- Надвиньте фиксирующее кольцо **(49)** на патрубок для шланга **(47)** до фиксации (щелчка) **⓪**.

Ремонт всасывающего шланга на **стороне электроинструмента/насадки** (см. рис. **Q**):

- Выкрутите уплотнительную муфту **(50)** **⓪**.
- Обрежьте всасывающий шланг **(20)** за местом повреждения **⓪**.
- Снова навинтите уплотнительную муфту **(50)** **⓪**.

Ремонт крепления держателя мешка (см. рис. **R**)

Если повреждены фиксирующие выступы **(43)** держателя мешка **(33)**, то держатель мешка можно также прикрутить к верхней части пылесоса винтами Phillips P4 длиной 11 мм. Если держатель мешка **(33)** контактирует с пружиной **(51)**, проводимость для электростатического разряда сохраняется.

Устранение неисправностей

Проблема	Причина	Способ устранения
Всасывающая турбина не запускается.	Низкий уровень заряда аккумулятора (31)	Зарядите или замените аккумулятор
	Сработала защита от непреднамеренного включения Выключатель (14) в положении  , но передающий модуль GCT ... не подключен	Сначала переведите переключатель включения/выключения в положение 0 , затем в положение 1 Поверните выключатель в положение 1
Всасывающая турбина выключается.	Контейнер (12) заполнен	Опорожните контейнер
После опорожнения контейнера всасывающая турбина не включается снова.	Требуется сброс (Reset)	Выключите пылесос, извлеките аккумулятор (31) , подождите 5 с, установите аккумулятор и включите пылесос
Пылесос при включенной функции Auto-Start отключается со слишком большой задержкой.	Неправильная настройка времени выбега	Уменьшите настройку времени выбега через мобильное приложение Bosch Toolbox (минимальное время выбега: 6 с)
Мощность всасывания снижается.	Пластиковый мешок (36) заполнен	Замените пластиковый мешок
	Всасывающая насадка, всасывающая трубка (29) или всасывающий шланг (20) засорены	Устраните засоры

Проблема	Причина	Способ устранения
	Основной фильтр (32) загрязнен или неисправен	Выполните ручную очистку фильтра, очистите или замените основной фильтр
	Основной фильтр (32) не зафиксирован в держателе (35)	Правильно зафиксируйте основной фильтр
	Верхняя часть пылесоса (15) установлена неправильно	Правильно установите верхнюю часть пылесоса и закройте ее на защелки (13)
Выход пыли при сухой уборке	Основной фильтр (32) неправильно установлен	Проверьте правильную установку основного фильтра
	Основной фильтр (32) поврежден	Замените основной фильтр
Выход воды при влажной уборке	Поплавок (44) заблокирован	Постоянно проверяйте уровень и своевременно опорожняйте контейнер (12)
		Протрите поплавок влажной салфеткой, очистите поплавок легким встряхиванием пылесоса
		При значительных загрязнениях поплавок и его корпус обратитесь в авторизованный сервисный центр Bosch .
Сработало предупреждение о выходе за пределы допустимого температурного диапазона (строка состояния (2) горит красным)	Аккумулятор (31) или двигатель перегреты	Выключите пылесос, извлеките аккумулятор, дайте остыть аккумулятору и пылесосу
Сработала сигнализация воздушного потока (индикатор сигнализации воздушного потока (1) мигает желтым цветом)		Следуйте указаниям в соответствующей главе (см. „Сигнал о нарушении потока воздуха“, Страница 206).
Не активируется ручная очистка фильтра.		Обратитесь в авторизованный сервисный центр Bosch .
Электростатический разряд	Отвод электростатического заряда прерван	Следите за тем, чтобы всасывающий шланг (20) во время работы всегда касался пола.
		Проверьте надлежащий контакт пружины (51) с держателем мешка (33) .
		При необходимости отремонтируйте крепление держателя мешка (см. „Ремонт крепления держателя мешка (см. рис. R)“, Страница 208).

Сервис и консультирование по вопросам применения

Сервисный отдел ответит на все Ваши вопросы по ремонту и обслуживанию Вашего продукта, а также по запчастям. Изображения с пространственным разделением деталей и информацию по запчастям можно посмотреть также по адресу:

www.bosch-pt.com

Коллектив сотрудников Bosch, предоставляющий консультации на предмет использования продукции, с удовольствием ответит на все Ваши вопросы относительно нашей продукции и ее принадлежностей.

Пожалуйста, во всех запросах и заказах запчастей обязательно указывайте 10-значный товарный номер по заводской табличке изделия.

Для региона: Россия, Беларусь, Казахстан

Гарантийное обслуживание и ремонт электроинструмента, с соблюдением требований и норм изготовителя производятся на территории всех стран только в фирменных или авторизованных сервисных центрах «Роберт Бош». ПРЕДУПРЕЖДЕНИЕ! Использование контрафактной продукции опасно в эксплуатации, может привести к ущербу для Вашего здоровья. Изготовление и распространение контрафактной продукции преследуется по Закону в административном и уголовном порядке.

Россия

Уполномоченная изготовителем организация:
 ООО «Роберт Бош» Вашутинское шоссе, вл. 24
 141400, г. Химки, Московская обл.
 Тел.: +7 800 100 8007
 E-Mail: info.powertools@ru.bosch.com
 www.bosch-pt.ru

Дополнительные адреса сервисных центров вы найдете по ссылке:

www.bosch-pt.com/serviceaddresses

Транспортировка

На рекомендуемые литий-ионные аккумуляторные батареи распространяются требования в отношении транспортировки опасных грузов. Аккумуляторные батареи могут перевозиться самим пользователем автомобильным транспортом без необходимости соблюдения дополнительных норм.

При перевозке с привлечением третьих лиц (например: на самолете или транспортным экспедитором) необходимо соблюдать особые требования к упаковке и маркировке. В этом случае при подготовке груза к отправке необходимо привлечь эксперта по опасным грузам.

Отправляйте аккумуляторную батарею только с неповрежденным корпусом. Заклейте открытые контакты и упакуйте аккумуляторную батарею так, чтобы она не перемещалась внутри упаковки. Пожалуйста, соблюдайте также возможные дополнительные национальные предписания.

Утилизация

Пылесосы, аккумуляторные батареи, принадлежности и упаковку необходимо сдавать на экологически чистую утилизацию.



Не выбрасывайте пылесосы и аккумуляторные батареи/батарейки в бытовой мусор!

Только для стран-членов Европейского союза:

В соответствии с европейской директивой 2012/19/EU об отработанных электрических и электронных приборах и ее преобразованием в национальное законодательство вышедшие из употребления пылесосы и в соответствии с европейской директивой 2006/66/ЕС дефектные или отслужившие свой срок аккумуляторные батареи/батарейки должны собираться отдельно и сдаваться на экологически чистую рекуперацию.

При неправильной утилизации отработанные электрические и электронные приборы могут оказать вредное воздействие на окружающую среду и здоровье человека из-за возможного присутствия в них опасных веществ.

Аккумуляторы/батареи:**Литий-ионные:**

Пожалуйста, учитывайте указание в разделе Транспортировка (см. „Транспортировка“, Страница 210).

Українська**Вказівки з техніки безпеки для відсмоктувачів**

Прочитайте всі застереження і вказівки. Невиконання вказівок з техніки безпеки та інструкцій може призвести до ураження електричним струмом, пожежі та/або

важких серйозних травм.

Добре зберігайте на майбутнє ці попередження і вказівки.

► **Цей пиломок не розрахований на використання дітьми і особами з обмеженими фізичними, сенсорними або розумовими здібностями або недостатнім досвідом і знаннями.** Інакше можливе неправильне використання та небезпека одержання травм.

► **Дивіться за дітьми.** Діти не повинні гратися з пиломкомом.

► **Дотримуйтесь усіх правил безпеки при роботі з речовинами, що збираються пиломосом.**

⚠ ПОПЕРЕДЖЕННЯ

Ніколи не збирайте матеріали, що містять азбест. Азбест вважається канцерогенним.

⚠ ПОПЕРЕДЖЕННЯ

Використовуйте пиломок лише після отримання достатньої інформації стосовно

використання пиломоса, матеріалів, що збираються, та їхнього безпечного видалення. Ретельний інструктаж зменшує ризик неправильного користування інструментом та ризик травм.

⚠ ПОПЕРЕДЖЕННЯ

Пиломок призначений для збирання сухих матеріалів, а при вживанні відповідних заходів –

також для всмоктування рідин. Потрапляння рідини в електроінструмент підвищує ризик ураження електричним струмом.

► **Не всмоктуйте пиломкомом горючі або вибухонебезпечні рідини, наприклад, бензин, оливу, спирт, розчинники.** Не всмоктуйте гарячий пил, пил, що горить, та вибухонебезпечний пил. Не використовуйте пиломок у приміщеннях, де існує небезпека вибуху. Пил, пари або рідини можуть загорятися або вибухнути.

⚠ ПОПЕРЕДЖЕННЯ

Негайно вимкніть пиломок при витіканні піни або води і спорожніть ємність. Інакше

пиломок може пошкодитися.

- ▶ **Пиломок дозволяється зберігати лише в приміщеннях.**
- ▶ **УВАГА! Регулярно очищайте кошик поплавця, витираючи зовнішній бруд вологою ганчіркою. Очистіть поплавець, злегка струшуючи пиломос.** У разі серйозніших забруднень, які не вдається усунути за допомогою цього засобу, зверніться до сервісної служби Bosch Professional. Не знімайте кошик з поплавцем, інакше крупніші фрагменти бруду можуть потрапити в турбіну і вивести пиломос з ладу.
- ▶ **Слідкуйте за доброю вентиляцією на робочому місці.**
- ▶ **Перед експлуатацією перевіряйте бездоганний стан відсмоктувального шланга. Не від'єднуйте при цьому відсмоктувальний шланг, щоб пил не міг ненавмисне висипатися.** Інакше Ви можете вдихнути пил.
- ▶ **Ремонт пиломоса дозволяється виконувати лише кваліфікованому персоналу і лише з використанням оригінальних запчастин.** Цим забезпечується збереження пиломосом його безпечних властивостей.
- ▶ **Якщо пиломос використовувався в зонах з небезпечними речовинами, перед тим, як прибрати його з небезпечної зони, очистіть, протріть або загерметизуйте зовнішню поверхню пиломоса.** Всі компоненти пиломоса вважаються забрудненими, і ви повинні вжити відповідних заходів, щоб запобігти поширенню небезпечних для здоров'я речовин.

⚠ ПОПЕРЕДЖЕННЯ

Пиломок містить шкідливий для здоров'я пил. Процедури спорожнення та технічного

обслуговування, включаючи видалення ємності для пилу, можуть виконувати лише фахівці. Необхідне відповідне захисне спорядження. Не експлуатуйте пиломос без повної та належно встановленої фільтрувальної системи. Інакше ви наражатимете на небезпеку своє здоров'я.

- ▶ **Не очищайте пиломос під прямим струменем води.** Потраплення води в кришку пиломоса збільшує ризик ураження електричним струмом.
- ▶ **Не вносьте конструктивних змін в акумуляторну батарею та не відкривайте її.** Існує небезпека короткого замикання.
- ▶ **При пошкодженні або неправильній експлуатації акумуляторної батареї може виходити пар. Акумуляторна батарея може займатись або вибухати.** Впустіть свіже повітря і – у разі скарг – зверніться до лікаря. Пар може подразнювати дихальні шляхи.
- ▶ **При неправильному використанні з акумуляторної батареї може потекти рідина. Уникайте контакту з**

нею. При випадковому контакті промийте відповідне місце водою. Якщо рідина потрапила в очі, додатково зверніться до лікаря. Акумуляторна рідина може спричинити подразнення шкіри або опіки.

- ▶ **Гострими предметами, напр., гвіздками або викрутками, або прикладанням зовнішньої сили можна пошкодити акумуляторну батарею.** Можливе внутрішнє коротке замикання, загоряння, утворення диму, вибух або перегрів акумуляторної батареї.
- ▶ **Не зберігайте акумуляторну батарею, якою Ви саме не користуєтесь, поряд із канцелярськими скріпками, ключами, гвіздками, гвинтами та іншими невеликими металевими предметами, які можуть спричинити перемикання контактів.** Коротке замикання між контактами акумуляторної батареї може спричинити опіки або пожежу.
- ▶ **Використовуйте акумуляторну батарею тільки в продуктах виробника.** Лише за таких умов акумулятор буде захищений від небезпечного перевантаження.
- ▶ **Заряджайте акумуляторні батареї лише в зарядних пристроях, рекомендованих виробником.** Використання заряджувального пристрою для акумуляторних батарей, для яких він не передбачений, може призводити до пожежі.



Захищайте акумуляторну батарею від тепла, зокрема, напр., від сонячних променів, вогню, бруду, води та вологи. Існує небезпека вибуху і короткого замикання.

- ▶ **Негайно вимкніть пиломос при витіканні піни або води і спорожніть ємність.** Інакше пиломос може пошкодитися.
- ▶ **Не сідайте на пиломос.** Цим Ви можете пошкодити пиломос.
- ▶ **Не працюйте з пиломосом, коли переносите його на реміні.** Ви можете зачепитися за ремінь під час прибирання пиломосом і впасти.
- ▶ **Використовуйте ремінь виключно з пиломосом.**
- ▶ **Очищення та обслуговування пиломоса дітьми не повинно проводитись без нагляду.**

Словесний знак Bluetooth® та логотипи є зареєстрованими товарними знаками та власністю Bluetooth SIG, Inc. Будь-яке використання цього словесного знака/зображувального знака Robert Bosch Power Tools GmbH здійснюється за ліцензією.

СИМВОЛИ

Наведені нижче вказівки можуть знадобитися вам при користуванні пиломосом. Будь ласка, запам'ятайте ці символи та їхнє значення. Дотримання наведених вказівок допоможе вам правильно та безпечно користуватися пиломосом.

Символи та їхнє значення



ПОПЕРЕДЖЕННЯ! Прочитайте всі вказівки з техніки безпеки та інструкції. Невиконання вказівок з техніки безпеки та інструкцій може призвести до ураження електричним струмом, пожежі та/або важких серйозних травм.



Відсмоктувач класу пилю M згідно з IEC/EN 60335-2-69 для **сухого відсмоктування** шкідливого для здоров'я пилю з граничним значенням експозиційної дози $\geq 0,1 \text{ мг/м}^3$



ПОПЕРЕДЖЕННЯ! Пилосмок містить шкідливий для здоров'я пил. Процедури спорожнення та технічного обслуговування, включаючи видалення ємності для пилю, можуть виконувати лише фахівці. Необхідне відповідне захисне спорядження. Не експлуатуйте пилосмок без повної та належно встановленої фільтрувальної системи. Інакше ви наражатимете на небезпеку своє здоров'я.

**Функція автозапуску**

Видалення пилю, що накопичується від працюючих електроінструментів, підключених через модуль-передавач GCT ...; Пилосмок вмикається автоматично та вимикається із затримкою в часі.

**Вимкнення****Режим всмоктування**

Відсмоктування пилю, що осів

Відсмоктувач для пилю класу M згідно з IEC/EN 60335-2-69 дозволено використовувати лише для всмоктування і відсмоктування шкідливого для здоров'я пилю з граничним значенням експозиційної дози тирси, $\geq 0,1 \text{ мг/м}^3$.

Використовуйте відсмоктувач лише у тому випадку, якщо всі функції знаходяться у Вас повністю під контролем і Ви не вбачаєте обмежень в їх використанні або отримали відповідні вказівки.

Зображені компоненти

Нумерація зображених компонентів посилається на зображення пилосмока на сторінках з малюнками.

- (1) Індикатор сигналу тривоги, пов'язаного з повітряним потоком (інтерфейс користувача)
- (2) Рядок стану (інтерфейс користувача)
- (3) Індикатор зарядженості акумуляторної батареї (інтерфейс користувача)
- (4) Індикатор функції автозапуску (інтерфейс користувача)
- (5) Кнопка створення пари (інтерфейс користувача)
- (6) Інтерфейс користувача
- (7) Тримач для приладдя
- (8) Фіксатор тримача для приладдя
- (9) Стрічка для перетягування
- (10) Під'єднувач
- (11) Пробка відсмоктувального патрубка
- (12) Ємність
- (13) Замок кришки пилососа
- (14) Вимикач
- (15) Кришка пилососа
- (16) Ручка для перенесення
- (17) Кріпильні петлі
- (18) Кришка секції для акумуляторної батареї
- (19) Кнопка розблокування кришки секції для акумуляторної батареї
- (20) Відсмоктувальний шланг
- (21) Всмоктувальний перехідник до пилососа
- (22) Вигнута насадка
- (23) Адаптер SDS Clean для свердління^{a)}
- (24) Щітка
- (25) Щілинна насадка, коротка
- (26) Щілинна насадка, довга^{a)}
- (27) Підлогова насадка, мала^{a)}
- (28) Підлогова насадка, широка^{a)}
- (29) Всмоктувальна труба^{a)}
- (30) Секція для акумуляторної батареї
- (31) Акумуляторна батарея^{a)}
- (32) Головний фільтр
- (33) Тримач для м'яких туб

Опис продукту і послуг

Будь ласка, дотримуйтеся ілюстрацій на початку інструкції з експлуатації.

Призначення приладу

Пилосмок призначений для збирання, всмоктування, переміщення та відокремлення дерев'яної тирси, а також негорючого сухого пилю, негорючих рідин та водно-повітряної суміші. Відсмоктувач пройшов перевірку на предмет збирання пилю і відповідає класу пилю M. Він придатний для підвищених навантажень при професійному використанні, напр., для ремісницьких робіт, промисловості і майстерень.

- (34) Кошик для поплавця
- (35) Тримач фільтра
- (36) Пластиковий мішок
- (37) Натискна кнопка
- (38) Ремінь
- (39) Модуль передавача GCT ...^{a)}
- (40) Індикатор стану модуля передавача^{a)}
- (41) Кнопка пуску-зупинки модуля передавача^{a)}
- (42) Отвір для повітря із заглушкою відсмоктувального адаптера
- (43) Фіксатор для тримача м'яких труб
- (44) Поплавець
- (45) Ходовий ролик
- (46) Кріплення ходового ролика
- (47) Патрубок для приєднання шланга
- (48) Ущільнювальна муфта на кінці шланга на боці всмоктування
- (49) Стопорне кільце
- (50) Ущільнювальна втулка на кінці шланга електроінструменту/насадку
- (51) Пружина для відведення електростатичних зарядів

a) Це приладдя не входить до стандартного комплекту постачання.

Технічні дані

Акумуляторний вологовідсмоктувач/пилосмок	GAS 18V-12 MC	
Товарний номер	3 601 JK2 0..	
Напруга	В	18
Номінальна споживана потужність	Вт	400
Об'єм ємності (брутто)	л	12
Об'єм нетто (сухий)	л	8
Об'єм нетто (рідина)	л	6
Макс. розрідження ^{A)}		
– Пилосмок ^{B)}	мбар гПа	140 140
– Турбіна	мбар гПа	170 170
Макс. пропускну здатність ^{A)}		
– Пилосмок ^{B)}	л/с м ³ /год	23 82,8
– Турбіна	л/с м ³ /год	30 108
Тривалість роботи з одним зарядженим акумулятором	хв./ А год.	2,5
Клас пилу		M
Вага	кг	7,0–8,7 ^{C)}

Акумуляторний вологовідсмоктувач/пилосмок GAS 18V-12 MC

Ступінь захисту		IPX4
Рекомендована температура навколишнього середовища при заряджанні	°C	0 ... +35
Допустима температура навколишнього середовища при експлуатації ^{D)} і при зберіганні	°C	-20 ... +50
Сумісні акумулятори		GBA 18V... ProCORE18V...
Рекомендовані акумулятори для досягнення повної потужності		ProCORE18V... ≥ 8 А-год
Рекомендовані зарядні пристрої		GAL 18... GAX 18... GAL 36...

Передача даних

Bluetooth®		Bluetooth® 4.2 (Low Energy) ^{E)}
Робочий діапазон частот	МГц	2402–2480
Макс. потужність передачі	мВт	< 1
Інтервал сигналу	с	8
Максимальна дальність сигналу ^{F)}	м	30

A) Виміряно за температури 20–25 °C з акумулятором ProCORE18V 8.0Ah.

B) вимірювання виконані з відсмоктувальним шлангом (20) і вигнутою насадкою (22)

C) в залежності від використовуваної акумуляторної батареї

D) Обмежена потужність при температурі < 0 °C.

E) Мобільні термінали повинні бути сумісні з пристроями Bluetooth® з низьким енергоспоживанням (версія 4.2) і повинні підтримувати стандарт Generic Access Profile (GAP).

F) Дальність сигналу може значно відрізнятися залежно від зовнішніх умов, включаючи використовувані приймачі. Всередині закритих приміщень і крізь металеві перешкоди (напр., стіни, полиці, чохла тощо) дальність проходження сигналу Bluetooth® може значно скорочуватись.

Значення можуть відрізнятися залежно від виробу, умов застосування та довкілля. Детальнішу інформацію див. на www.bosch-professional.com/wac.

Інформація щодо шуму і вібрації

Значення звукової емісії визначені відповідно до EN 60335-2-69.

A-зважений рівень звукового тиску від електроінструмента, як правило, становить 79 дБ(A).

Похибка K = 2 дБ. Рівень шуму при роботі може перевищувати вказані значення. **Вдягайте навушники!**

Загальна вібрація a_h (векторна сума трьох напрямків) і похибка K визначені відповідно до EN 60335-2-69:

$a_h < 2,5 \text{ м/с}^2$, $K = 1,5 \text{ м/с}^2$.

Акумуляторна батарея

Bosch також пропонує акумуляторні пілосмоки без акумулятора. На упаковці зазначено, чи входить акумулятор в комплект поставки вашого пілосмока.

Зарядження акумуляторної батареї

- **Використовуйте лише зарядні пристрої, зазначені в технічних даних.** Лише на ці зарядні пристрої розрахований літій-іонний акумулятор, що використовується у пілосмоці.

Вказівка: літій-іонні акумулятори постачаються частково зарядженими відповідно до міжнародних правил транспортування. Щоб акумулятор міг реалізувати свою повну ємність, перед тим, як перший раз працювати з приладом, акумулятор треба повністю зарядити.

Встромлення і виймання акумуляторної батареї (див. мал. А)

- **Не застосовуйте силу при встромлянні акумулятора.** Конструкція акумулятора не дозволяє встромити його в пілосмок неправильно.
- Щоб електроінструмент працював якісно і надійно, тримайте секцію для акумуляторної батареї в чистоті і сухості.
 - Натисніть кнопку розблокування (19), щоб відкрити кришку секції для акумуляторної батареї (18).
 - Устроміть акумуляторну батарею (31) в секцію для акумуляторної батареї (30) щоб вона відчутно увійшла у зачеплення.
 - Щоб вийняти акумулятор (31), натисніть на кнопку розблокування на акумуляторі і вийміть його із секції для акумуляторної батареї (30).
 - Закрийте кришку секції для акумуляторної батареї (18).

Примітка. Через систему очищення фільтра закриття кришки батарейного відсіку вимагає більшого зусилля.

Індикатор зарядженості акумуляторної батареї

Коли акумуляторна батарея вставлена, можна побачити стан заряду батареї на інтерфейсі користувача (6), коли акумуляторна батарея вийнята, можна побачити його на самій батареї.



Індикатор зарядженості акумуляторної батареї на пілосмоку

Після увімкнення пілосмока 5 зелених світлодіодів індикатора зарядженості акумуляторної батареї (3) на інтерфейсі користувача загоряються окремо в порядку зростання і спадання. Потім вони показують ступінь зарядженості акумулятора (31).

Індикатор зарядженості акумуляторної батареї на акумуляторі

Якщо акумуляторна батарея вийнята з пілосмока, ступінь зарядженості акумулятора можна відобразити за

допомогою зелених світлодіодів індикатора зарядженості на акумуляторній батареї.

Натисніть кнопку індикатора зарядженості акумуляторної батареї  або , щоб відобразити ступінь зарядженості.

Якщо після натискання на кнопку індикатора зарядженості акумуляторної батареї жоден світлодіод не загоряється, акумулятор вийшов з ладу і його треба замінити.

Примітка: Не всі типи акумуляторних батарей мають індикатор рівня заряду.

Тип акумуляторної батареї GBA 18V...



Світлодіоди	Ємність
Свічення зеленим кольором 3×	60–100 %
Свічення зеленим кольором 2×	30–60 %
Свічення зеленим кольором 1×	5–30 %
Блимання зеленим кольором 1×	0–5 %

Тип акумуляторної батареї ProCORE18V...



Світлодіоди	Ємність
Свічення зеленим кольором 5×	80–100 %
Свічення зеленим кольором 4×	60–80 %
Свічення зеленим кольором 3×	40–60 %
Свічення зеленим кольором 2×	20–40 %
Свічення зеленим кольором 1×	5–20 %
Блимання зеленим кольором 1×	0–5 %

Вказівки щодо оптимального поводження з акумулятором

Захищайте акумулятор від вологи і води.

Зберігайте акумулятор лише за температури від –20 °C до 50 °C. Зокрема, не залишайте акумулятор влітку в машині.

Час від часу прочищайте вентиляційні отвори акумулятора м'яким, чистим і сухим пензликом.

Занадто коротка тривалість роботи після зарядження свідчить про те, що акумулятор вичерпав себе і його треба поміняти.

Зважайте на вказівки щодо видалення.

Монтаж

- **Вийміть акумуляторну батарею, перш ніж виконувати роботи з технічного обслуговування або очищення, налаштовувати пілосмок, міняти приладдя або перш ніж відкласти пілосмок.** Ці попереджувальні заходи з техніки безпеки зменшують ризик випадкового запуску пілосмока.

Встромлення головного фільтра (див. мал. В)

Головний фільтр (32) – це складчастий фільтр HEPA з підвищеною потужністю фільтрування для очищення вихідного повітря.

- Відкрийте замки (13) і зніміть кришку пиლოსома (15).

Примітка. Знімаючи та опускаючи верхню частину (15) пиლოსома, слідкуйте за тим, щоб стрижні тримача (33) м'яких труб не зігнулися та не зламалися.

- Надягніть основний фільтр (32) на кошик (34) для поплавця і вкрутіть його до упору в напрямку обертання  у тримач фільтра (35).
- Надіньте кришку пиლოსома (15) і закрийте замки (13).

Примітка. Переконайтеся, що фільтр завжди встановлений правильно. Це особливо актуально, якщо користувач збирає пиლოსом шкідливий пил.

Вставлення/виймання пластикового мішка (сухе відсмоктування) (див. мал. С)

Примітка. Знімаючи та опускаючи верхню частину (15) пиლოსома, слідкуйте за тим, щоб стрижні тримача (33) м'яких труб не зігнулися та не зламалися.

Відкрийте обидва замки (13) і зніміть кришку (15) пиლოსоса.

Для сухого відсмоктування вставте пластиковий мішок (36) у контейнер (12).

Покладіть пластиковий мішок (36) приймальним отвором вперед у контейнер (12) .

Переконайтеся, що пластиковий мішок (36) повністю прилягає до внутрішніх стінок контейнера (12) .

Огорніть рештою пластикового мішка (36) край ємності (12).

Знову встановіть кришку (15) пиლოსоса  і замкніть пиლოსос замками кріплення (13).

- **Слідкуйте за тим, щоб пиლოსок завжди був щільно закритий.**

Примітка. Під час встановлення кришки (15) пиლოსоса слідкуйте за тим, щоб не проштрикнули стрижнями тримача м'яких труб (33) пластиковий мішок (36).

Закривайте пластиковий мішок, **перш** ніж його виймати. Для цього зніміть білу стрічку з поліетиленового мішка, тримайте мішок разом у верхній частині і за допомогою стрічки зав'яжіть мішок вузлом.

Монтаж тримача приладдя для відсмоктування

Вставте тримач приладдя для відсмоктування (7) у призначене для цього кріплення.

Зафіксуйте тримач приладдя для відсмоктування (7), для цього поверніть фіксатор тримача приладдя (8) за годинниковою стрілкою.

Монтаж/закріплення всмоктувального шланга

Монтаж всмоктувального шланга (див. мал. D)

Витягніть пробку (11) з під'єднувача (10).

Надіньте відсмоктувальний шланг (20) на під'єднувач (10) і поверніть його за стрілкою годинника до упору.

- **Завжди закривайте відсмоктувальний патрубком пробкою після зняття всмоктувального шланга.** Це запобігає виходу пилу.

Кріплення всмоктувального шланга на пиლოსосі (див. мал. E)

Обмотайте встановлений всмоктувальний шланг (20) навколо пиლოსоса. Потягніть шнурок (9) донизу і причепіть його в одному з 3-х доступних із пазів в загальній кількості 15 шт.

Монтаж приладдя для відсмоктування

Відсмоктувальний шланг (20) оснащений системою кріплення, за допомогою якої можна під'єднувати приладдя для відсмоктування (відсмоктувальний адаптер (21), вигнуту насадку (22)).

Монтаж відсмоктувального адаптера або вигнутої насадки (див. мал. F)

Надіньте відсмоктувальний адаптер (21) або вигнуту насадку (22) на відсмоктувальний шланг (20) так, щоб обидві натискні кнопки (37) на відсмоктувальному шланзі відчутно увійшли в зачеплення.

Для зняття натисніть обидві натискні кнопки (37) всередину і зніміть елементи один з одного.

Монтаж насадок і труб

За потреби міцно встроміть всмоктувальні труби (29) одна в одну, а потім у вигнуту насадку (22).

Міцно надіньте підлогу насадку (27)/(28), щілину насадку (25)/(26) або щітку (24) на відсмоктувальну трубу (29) або на вигнуту насадку (22).

Ремінь

Закріплення ременя (див. мал. G)

- **Ремінь призначений лише для перенесення та фіксації пиლოსоса!**

Застебніть карабіни ременя (38) у кріпильних петлях (17) пиლოსома.

Підвішування пиლოსоса за допомогою ременя (див. мал. H)

Вішайте пиლოსос тільки на предмети, які можуть безпечно витримати вагу повного пиლოსоса.

Помістіть ремінь (38), встановлений на пиლოსосі, на горизонтальний предмет (наприклад, на жердину) або протягніть верхній кінець петлі через гачок або вушко. Закріпіть середній карабін ременя в середнє кріпильне вушко (17) ручки для перенесення (16).

Використання ременя в якості ременя через плече (див. мал. I)

Можна використовувати ремінь у якості ременя через плече.

Повісьте встановлений на пиросос ремінь на плече. Дотримуйтеся правильного положення для перенесення, показано на малюнку I.

Робота

- ▶ **Вийміть акумуляторну батарею, перш ніж виконувати роботи з технічного обслуговування або очищення, налаштувати пиросмок, міняти приладдя або перш ніж відкласти пиросмок.** Ці попереджувальні заходи з техніки безпеки зменшують ризик випадкового запуску пиросмока.

При експлуатації пиросмока переконайтеся в тому, що напрямні ролики заблоковані, щоб запобігти ненавмисному відкочуванню пиросмока. Перед експлуатацією перевірте ролики на відповідній поверхні.

Початок роботи

- ▶ **Довідайтесь про чинні положення/закони стосовно поводження із шкідливим для здоров'я пилом, що діють у Вашій країні.**

Відсмоктувач може використовуватися для збирання та відсмоктування наступних матеріалів:

- Пил з граничним значенням експозиційної дози $\geq 0,1 \text{ мг/м}^3$

Не працюйте з відсмоктувачем в приміщеннях, де існує небезпека вибуху.

- ▶ **Дбайте про підтримання безпечного робочого середовища.**
- ▶ **Щоб не перечепитися, слідкуйте за тим, щоб робоча зона була чиста та прибрана.**

Індикатори стану

Рядок стану	Індикатор функції автоматичного запуску ^{A)}	Індикатор сигналу тривоги, пов'язаного з повітряним потоком	Значення
Зелений	–	–	Пиросмок увімкнений і готовий до експлуатації.
Зелений	Зелений	–	Пиросмок готовий до експлуатації і підключений до модуля передавача.
Жовтий	–	–	Акумулятор майже розряджений
Жовтий	Жовтий	–	Модуль передавача не знайдено
Жовтий	–	Блимає жовтим	Сигнал тривоги, пов'язаний з повітряним потоком
Червоний	–	–	Сигнал тривоги: Розряджений акумулятор, спрацював захист від повторного пуску або неналежна температура пиросмока чи акумулятора

- ▶ **Перед відсмоктуванням переконайтеся, що кришка секції для акумуляторної батареї надійно закрита.**

Примітка. Для безпечного дотримання класу пилу M і максимального часу роботи рекомендується використовувати акумулятори ProCORE ємністю 8 А-год або 12 А-год.

Для забезпечення максимальної потужності відсмоктування відсмоктувальний шланг (20) повинен бути завжди повністю розмотаний з кришки пирососа.

- ▶ **Слідкуйте за тим, щоб пиросмок завжди був щільно закритий.**
- ▶ **Використовуйте лише непошкоджений фільтр (без тріщин, отворів тощо). У разі пошкодження негайно змініть фільтр.**

Увімкнення/вимкнення

Щоб **увімкнути** пиросос, поверніть вимикач (14) у положення 1.



Для **увімкнення функції автозапуску** поверніть вимикач (14) у положення 0. Почне світити індикація функції автозапуску (4). Пиросос можна запускати автоматично, якщо він підключений до електроінструмента за допомогою модуля передавача GCT

Щоб **вимкнути** пиросос, поверніть вимикач (14) у положення 0.

Інтерфейс користувача

Інтерфейс користувача (6) призначений для наступного:

- для відображення стану пирососа
- для встановлення з'єднання з модулем передавача GCT ... (39)
- для встановлення з'єднання з мобільним кінцевим пристроєм

Рядок стану	Індикатор функції автоматичного запуску ^{A)} 	Індикатор сигналу тривоги, пов'язаного з повітряним потоком 	Значення
Повільно блимає синім	Повільно блимає синім	–	Підключення до модуля передавача автоматично відновлюється після увімкнення функції автоматичного запуску.
Швидко блимає синім	1 раз блимає синім	–	Пошук та відновлення підключення до модуля передавача.
Світить синім (2 с)	Світить синім (2 с)	–	Підключення до модуля передавача успішно встановлено
Повільно блимає синім	–	–	Автоматично відновлюється підключення до мобільного кінцевого пристрою або відбувається передача даних з мобільного кінцевого пристрою.
Швидко блимає синім	–	–	Пошук та відновлення підключення до мобільного кінцевого пристрою.
Світить синім (3 с)	–	–	Підключення до мобільного кінцевого пристрою успішно встановлено
4 рази блимає синім (з інтервалом 1,5 с)	–	–	Запущено скидання.

A) Індикація функції автозапуску (4) світить лише тоді, коли вимикач (14) знаходиться в положенні .

Підключення до модуля передавача (приладдя) (див. мал. J)

Для використання функції автоматичного запуску пилосос повинен бути підключений через Bluetooth® до модуля передавача GCT ... (39).

Для цього пилосос і модуль передавача повинні знаходитися в безпосередній близькості один від одного.

Якщо вимикач (14) пилососа перевести в положення , пилосос автоматично запускає пошук модуля передавача GCT Рядок стану (2) та індикатор функції автоматичного запуску (4) повільно блимають синім кольором.

Повторне підключення до відомого модуля передавача:

Якщо пилосос вже був підключений до модуля передавача GCT ..., і цей модуль готовий до роботи і знаходиться в зоні досяжності, з'єднання з цим модулем передавача автоматично відновлюється.

Встановлення нового підключення (первинне підключення або підключення до іншого модуля передавача):

- Тримайте натисненою кнопку Pairing (5) на пилососі, поки рядок стану (2) не почне швидко блимати синім.
- **У цей час** тримайте натисненою кнопку пуску-зупинки (41) на модулі передавача (39), поки індикація стану (40) на модулі передавача не блимне 2 рази синім.

Встановлення з'єднання відбулося успішно:

- Рядок стану (2) та індикатор функції автоматичного запуску (4) на пилососі світять зеленим.

- Індикатор стану (40) на модулі передавача блимає 1 раз зеленим.

Підключення неможливе (через кілька хвилин):

- Рядок стану (2) та індикатор функції автоматичного запуску (4) на пилососі світять жовтим.
- Індикатор стану (40) на модулі передавача світить червоним.

Коли пилосос вимикається, з'єднання з модулем передавача GCT ... зберігається. Після повторного увімкнення пилосос намагається автоматично відновити з'єднання з тим самим модулем передавача.

Функції зв'язку

Функції підключення дозволяють передавати дані між пилососом і певними мобільними кінцевими пристроями через Bluetooth®.

Системні вимоги

Мобільний пристрій _____ Android 6.0 (і вище)
(планшет, смартфон) _____ iOS 11 (і вище)

Для використання функцій мережевої взаємодії спочатку необхідно встановити відповідний для мобільного пристрою додаток.

Завантажте додаток у відповідному магазині (Apple App Store, Google Play Store).

Примітка. Потрібен обліковий запис користувача у відповідному магазині додатків.

Назва додатку

Bosch Toolbox

iOS/Android



Оберіть у додатку підпункт **MyTools** або **Connectivity**. На дисплеї мобільного кінцевого пристрою будуть вказані усі подальші кроки щодо з'єднання пиლოსоса з кінцевим пристроєм.

З'єднання між пиლოსосом і кінцевим пристроєм встановлюється через додаток. Коли рядок стану (2) на пиლოსосі швидко блимає синім, підтвердьте створення з'єднання, натиснувши кнопку Pairing (5). Після успішного встановлення з'єднання рядок стану (2) світитиме синім 3 с.

Після з'єднання з мобільним терміналом і проходження авторизації доступні такі функції:

- Реєстрація та персоналізація
- Перевірка стану, подача попереджувальних повідомлень
- Загальна інформація і налаштування
- Керування
- Налаштування часу вибігу для функції автоматичного запуску
- Оновлення програмного забезпечення зв'язку в пиლოსосі

Скидання на заводські налаштування (Reset)

У разі потреби можна скинути збережені налаштування (час вибігу, з'єднання з модулем передавача і мобільним кінцевим пристроєм), а також повідомлення про помилки. Для цього тримайте натисненою кнопку Pairing (5), доки рядок стану (2) не блимне синім кольором 4 рази з інтервалом у 1,5 секунди.

Скидання можна також запустити через додаток **Bosch Toolbox**.

Сухе відсмоктування

► Пиლოსок без фільтра використовувати не можна.

Для сухого відсмоктування головний фільтр (32) повинен бути сухим, а пластиковий мішок (36) – вставленим (див. „Вставлення/виймання пластикового мішка (сухе відсмоктування) (див. мал. С)“, Сторінка 215).

Відсмоктування пилу від працюючих електроінструментів (див. мал. К)

► У приміщенні повинна бути забезпечена достатня кратність повітрообміну, якщо спрацьоване повітря відводиться у приміщення. Зважайте на відповідні приписи, що діють у Вашій країні.

З'єднайте всмоктувальний патрубок електроінструмента та всмоктувальний шланг (20) безпосередньо або через всмоктувальний адаптер (21) (див. „Монтаж відсмоктувального адаптера або вигнутої насадки (див. мал. F)“, Сторінка 215).

Примітка для випадку використання всмоктувального адаптера.

Під час роботи з електроінструментами з малою подачею повітря у відсмоктувальний шланг (напр., лобзики, шліфувальні машини тощо), необхідно відкривати отвір для повітря із заглушкою (42) на відсмоктувальному адаптері (21). Це покращить загальну потужність пиლოსоса й електроінструмента. Для цього повертайте кільце на отворі для повітря із заглушкою (42), поки отвір не стане максимальним.

Для видалення пилу під час свердління можна використовувати адаптер SDS Clean (23). Дотримуйтеся інструкцій, наведених у посібнику з експлуатації до нього.

Використовуючи **функцію автозапуску**, можна автоматично вмикати і вимикати пиლოსос електроінструментом за допомогою модуля передавача (39):

- Поверніть вимикач (14) у положення . Якщо індикатор функції автоматичного запуску (4) світитиметься, це означає, що функцію увімкнено.
- Під'єднайте пиლოსос до модуля передавача (див. „Підключення до модуля передавача (приладдя) (див. мал. J)“, Сторінка 217). Для монтажу модуля передавача (39) на електроінструмент дотримуйтеся посібника з експлуатації модуля передавача.
- Для **увімкнення** пиლოსоса увімкніть під'єднаний електроінструмент. Пиლოსос автоматично починає працювати.

► Після увімкнення електроінструмента переконайтеся, що пиლოსос запустився.

- Для **вимкнення** пиლოსоса вимкніть електроінструмент. Відсмоктування припиняється після встановленого часу вибігу. Протягом часу вибігу відбувається відсмоктування залишкового пилу з всмоктувального шланга. Час вибігу можна встановити за допомогою додатка **Bosch Toolbox**.

Сигнал тривоги, пов'язаний з повітряним потоком

Сигнал тривоги, пов'язаний з повітряним потоком, автоматично генерується, як тільки потік повітря стане меншим від мінімального значення, встановленого стандартом. У разі сигналу тривоги, пов'язаного з повітряним потоком, блимає жовтим індикатор «Потік повітря» (1) світить жовтим рядок стану (2).

Вимкніть пиლოსос і усуньте причину спрацьовування сигналу тривоги.

Після кожного етапу перевіряйте, чи не зник сигнал тривоги, пов'язаний з повітряним потоком, увімкнувши пиლოსос. Якщо сигнал тривоги не зник, вимкніть пиლოსос і виконайте наступну дію. Виконайте наступні дії:

- Перевірте, чи проходить достатній потік повітря через підключений електроінструмент.
- Повністю відкрийте отвір для повітря із заглушкою (42) всмоктувального адаптера (21) або отвір для повітря із заглушкою електроінструмента.

- Перевірте рівень заряду акумулятора. Якщо акумулятор розряджений, зарядіть або замініть його.
- Перевірте пластиковий мішок (36). Якщо він повний, замініть його.
- Від'єднайте всмоктувальний шланг (20) від пилососа. Якщо на цьому етапі сигнал тривоги вимкнеться, перевірте всмоктувальний шланг (20) на наявність перегинів і видаліть залишки всмоктаного матеріалу у шлангу або встановлених насадках.
- Активуйте ручне очищення фільтра (див. „Ручне очищення фільтра“, Сторінка 219).
- Очистьте головний фільтр (32) (див. „Очищення/ заміна фільтра“, Сторінка 220).
- Замініть головний фільтр (32).

Якщо всі заходи не дали результату, зверніться в авторизований центр обслуговування клієнтів **Bosch**.

Ручне очищення фільтра

- ▶ **Виконуйте очищення фільтра тільки тоді, коли пилосос вимкнений, а турбіна нерухома.**

Функцію очищення фільтра треба увімкнути максимум тоді, коли потужності відсмоктування почне не вистачати. Частота очищення фільтра залежить від виду і кількості пилу. При регулярному очищенні максимальна потужність відсмоктування зберігається довше.

Для очищення фільтра відкрийте та закрийте кришку батарейного відсіку (18). Це призводить до вібрації фільтра. Багаторазове відкривання та закривання (до 3-х разів) посилює очищення.



За цим QR-кодом можна знайти відеоролик про ручне очищення фільтрів.

Електростатичні розряди

Через тертя пилу при відсмоктуванні на відсмоктувальному шлангу і приладді створюється електростатичний заряд, в результаті чого можна відчутти статичний розряд (залежно від умов навколишнього середовища і чутливості тіла).

Цей пилосос у стандартній комплектації оснащений струмопровідним всмоктувальним шлангом (20). Цей всмоктувальний шланг (20) електрично з'єднаний за допомогою під'єднувача (10) з тримачем м'яких туб (33). Це забезпечує електростатичний розряд, коли всмоктувальний шланг (20) торкається підлоги.

Вологе відсмоктування

- ▶ **Не всмоктуйте пилососом горючі або вибухонебезпечні рідини, наприклад, бензин, оливу, спирт, розчинники. Не всмоктуйте гарячий пил, пил, що горить, та вибухонебезпечний пил. Не використовуйте пилосос у приміщеннях, де існує небезпека вибуху.** Пил, пари або рідини можуть загорятися або вибухнути.
- ▶ **Пилосос без фільтра використовувати не можна.**

Примітка. Знімаючи та опускаючи верхню частину (15) пилососа, слідкуйте за тим, щоб стрижні тримача (33) м'яких труб не зігнулися та не зламалися.

Перед вологим відсмоктуванням (див. мал. L)

Спорожніть контейнер (12) і вийміть пластиковий мішок (36).

Натисніть фіксатори (43) Ⓚ і зніміть м'яку тубу (33) Ⓚ.

Під час і після кожного вологого відсмоктування

Пилосос обладнаний поплавцем (44). При досягненні максимального рівня заповнення всмоктування зупиняється. Потім спорожніть контейнер (12).

Примітка. Якщо контейнер (12) не спорожнити вчасно, головний фільтр (32) також заповниться рідиною. У такому випадку вийміть головний фільтр (32) і спорожніть його також (див. „Очищення/заміна фільтра“, Сторінка 220).

Після закінчення роботи зніміть верхню частину пилососа (15) і головний фільтр (32) і дайте їм добре просохнути, щоб запобігти утворенню цвілі.

Технічне обслуговування і сервіс

Технічне обслуговування та очищення

- ▶ **Вийміть акумуляторну батарею, перш ніж виконувати роботи з технічного обслуговування або очищення, налаштувати пилосос, міняти приладдя або перш ніж відкласти пилосос.** Ці попереджувальні заходи з техніки безпеки зменшують ризик випадкового запуску пилососа.
- ▶ **Для якісної і безпечної роботи тримайте відсмоктувач і вентиляційні отвори в чистоті.**
- ▶ **Під час обслуговування та очищення пилососа вдягайте пилозахисну маску.**

Час від часу протирайте корпус пилососа вологою ганчіркою.

Протирайте забруднені зарядні контакти сухою ганчіркою.

- ▶ **Заборонається очищувати пилосос стисненим повітрям.** Фільтр або інші компоненти можуть бути пошкоджені.

Перевірка пилососа повинна проводитися виробником або уповноваженою особою щонайменше раз на рік (наприклад, перевірка фільтрів на наявність пошкоджень, герметичності пилососа та належного функціонування контрольних приладів).

Очищення та технічне обслуговування після прибирання речовин, небезпечних для здоров'я

- Вважайте забрудненими всі деталі, які могли контактувати з речовинами, небезпечними для здоров'я.
- Пропилососьте, протріть або загерметизуйте зовнішню поверхню пилососа, перш ніж прибирати його із зони з речовинами, небезпечними для здоров'я.

- Очистіть, розбирайте та обслуговуйте пиломосок тільки в тому випадку, якщо це можна зробити без ризику для себе або інших людей. Під час технічного обслуговування та очищення використовуйте засоби індивідуального захисту. Проводьте роботи в добре провітрюваному приміщенні.
- Перш ніж розбирати пиломосок, спочатку очистіть його зовні.
- Утилізуйте всі частини пиломоска, які не піддаються належному очищенню, в непроникні пакети. Будь ласка, дотримуйтесь встановлених правил щодо утилізації подібних відходів.
- Очистіть зону технічного обслуговування після завершення робіт.



Очищення ємності

Час від часу протирайте ємність (12) звичайним, неабразивним миючим засобом і давайте їй висохнути.

Очищення/заміна фільтра

Потужність відсмоктування залежить від стану фільтра. Тому слід регулярно очищувати фільтр.

Негайно замінійте пошкоджений фільтр.

- Відкрийте замки (13) і зніміть кришку пиломоска (15).
- Візьміть головний фільтр (32) за кінцеву пластину (не за пластини). Покрутіть його до упору в напрямку обертання  і вийміть (див. мал. M).
- Фільтр сухий:
Вибийте головний фільтр (32) над відповідним сміттєвим баком. Будьте обережні, щоб не пошкодити пластини фільтра.
Для досягнення максимальної сили всмоктування очистьте пластини головного фільтра м'якою щіточкою.
або
Фільтр вологий:
Промийте головний фільтр (32) під проточною водою і потім дайте йому добре просохнути.
або
Замініть пошкоджений головний фільтр (32).
- Надягніть головний фільтр (32) на кошик (34) для поплавця і вкрутіть його до упору в напрямку обертання  у тримач фільтра (35) (див. мал. B).
- Надіньте кришку пиломоска (15) на місце і закрийте замки (13).

Усунення несправностей

Проблема	Причина	Усунення
Всмоктувальна турбіна не запускається.	Акумулятор (31) розряджений	Зарядіть або замініть акумулятор
	Спрацював захист від повторного пуску	Переведіть вимикач спочатку у положення 0, а потім у положення 1
	Вимикач (14) у положенні  , але жодний модуль передавача GCT ... не під'єднаний	Переведіть вимикач у положення 1

Переконайтеся, що замки надійно увійшли в зачеплення.

Заміна ходових роликів (див. мал. N)

Використовуйте лише ходові ролики за стандартом EN 12529 (діаметр кріпильного штифта 11 мм).

► Перед використанням пиломоска перевірте функціональну здатність гальм роликів.

Використовуйте гальма, якщо не хочете пересувати пиломосок.

Ремонт всмоктувального шланга

Несправний всмоктувальний шланг (20) можна вкорочувати і потім продовжувати його використовувати.

► Під час ремонту шланга носіть рукавиці. Існує небезпека отримання травм.

Ремонт всмоктувального шланга з боку пиломоска (див. мал. O–P):

- Відпустіть стопорне кільце (49) патрубку (47) для приєднання шланга, потиснувши викруткою всередину стопорний носик.
- Відтягніть стопорне кільце (49) за дефектне місце ❶.
- Відкрутіть ущільнювальну муфту (48) ❷.
- Відріжте всмоктувальний шланг (20) за дефектним місцем (див. мал. P).
- Знову прикрутіть ущільнювальну муфту (48) ❸.
- Всуňte кінець всмоктувального шланга в патрубок (47) для приєднання шланга ❹.
- Насуньте стопорне кільце (49) на патрубок (47) для приєднання шланга, поки воно не заблокується з характерним звуком ❺.

Ремонт всмоктувального шланга з боку електроінструмента/насадки (див. мал. Q):

- Відкрутіть ущільнювальну муфту (50) ❶.
- Відріжте всмоктувальний шланг (20) за дефектним місцем ❷.
- Знову прикрутіть ущільнювальну муфту (50) ❸.

Ремонт кріплення тримача м'яких туб (див. мал. R)

Якщо фіксатори (43) тримача (33) м'яких туб пошкоджені, тримач м'яких туб можна також назавжди прикрутити до верхньої частини пиломоска за допомогою стандартних 11 мм гвинтів Phillips P4. Якщо тримач (33) м'яких туб контактує з пружиною (51), зберігається провідність для розрядження електростатичних зарядів.

Проблема	Причина	Усунення
Всмоктувальна турбіна вимикається.	Контейнер (12) заповнений	Спорожніть контейнер
Після спорожнення ємності всмоктувальна турбіна не вмикається.	Потрібне скидання Reset	Вимкніть пилосмок, вийміть акумулятор (31) , почекайте 5 с, вставте акумулятор і увімкніть пилосмок
Коли діє функція автоматичного запуску, пилосмок вимикається надто пізно.	Налаштовано надто великий час вибігу	Зменште час вибігу за допомогою додатка Bosch Toolbox (мінімальний час вибігу: 6 с)
Зменшується потужність всмоктування.	Пластиковий мішок (36) повний	Замініть пластиковий мішок
	Всмоктувальна насадка, всмоктувальна труба (29) або всмоктувальний шланг (20) засмічені	Ліквідуйте засмічення
	Головний фільтр (32) засмічений або несправний	Виконайте ручне очищення фільтра, очистьте або замініть головний фільтр
	Головний фільтр (32) не зафіксувався в тримачі (35) фільтра	Правильно зафіксуйте головний фільтр
Під час сухого відсмоктування виходить пил	Верхня частина пилосмока (15) встановлена неправильно	Правильно встановіть верхню частину пилосмока і закрийте замки (13)
	Неправильно вставлено головний фільтр (32)	Перевірте правильність встановлення головного фільтра
Під час вологого відсмоктування виходить вода	Головний фільтр (32) несправний	Замініть головний фільтр
	Поплавець (44) заблокований	Постійно контролюйте рівень заповнення і своєчасно спорожнюйте контейнер (12) Витріть кошик для поплавця вологою тканиною, очистьте поплавець, легко потрусивши пилосмок У разі важких забруднень поплавця і кошика для поплавця зверніться в авторизований центр обслуговування клієнтів Bosch .
Спрацювало попередження про неналежну температуру (рядок стану (2) світить червоним)	Акумулятор (31) або двигун перегрітий	Вимкніть пилосмок, вийміть акумулятор, дайте акумулятору та пилосмоку охолонути
Спрацював сигнал тривоги, пов'язаний з повітряним потоком (відображення сигналу тривоги, пов'язаного з повітряним потоком (1) блимає жовтим)		Дотримуйтесь інструкцій у відповідному розділі (див. „Сигнал тривоги, пов'язаний з повітряним потоком“, Сторінка 218).
Ручне очищення фільтра не запускається.		Зверніться в авторизований центр обслуговування клієнтів Bosch .
Електростатичні розряди	Розірване коло розряджання електростатичних зарядів	Слідкуйте за тим, щоб під час експлуатації всмоктувальний шланг (20) завжди торкався підлоги. Перевірте наявність доброго контакту пружини (51) з тримачем м'яких туб (33) . У разі потреби відремонтуйте кріплення тримача м'яких туб (див. „Ремонт кріплення тримача м'яких туб (див. мал. R)“, Сторінка 220).

Сервіс і консультації з питань застосування

В сервісній майстерні Ви отримаєте відповідь на Ваші запитання стосовно ремонту і технічного обслуговування Вашого продукту. Малюнки в деталях і інформацію щодо запчастин можна знайти за адресою: www.bosch-pt.com. Команда співробітників Bosch з надання консультацій щодо використання продукції із задоволенням відповідь на Ваші запитання стосовно нашої продукції та приладдя до неї.

При всіх додаткових запитаннях та замовленні запчастин, будь ласка, зазначайте 10-значний номер для замовлення, що стоїть на паспортній табличці продукту. Гарантійне обслуговування і ремонт електроінструменту здійснюються відповідно до вимог і норм виготовлювача на території всіх країн лише у фірмових або авторизованих сервісних центрах фірми «Роберт Бош». **ПОПЕРЕДЖЕННЯ!** Використання контрафактної продукції небезпечне в експлуатації і може мати негативні наслідки для здоров'я. Виготовлення і розповсюдження контрафактної продукції переслідуються за Законом в адміністративному і кримінальному порядку.

Україна

Бош Сервісний Центр електроінструментів

вул. Крайня 1

02660 Київ 60

Тел.: +380 44 490 2407

Факс: +380 44 512 0591

E-Mail: pt-service@ua.bosch.com

www.bosch-professional.com/ua/uk

Адреса Регіональних гарантійних сервісних майстерень зазначена в Національному гарантійному талоні.

Адреси інших сервісних центрів наведено нижче:

www.bosch-pt.com/serviceaddresses

Транспортування

На рекомендовані літєво-іонні акумуляторні батареї розповсюджуються вимоги щодо транспортування небезпечних вантажів. Акумуляторні батареї можуть перевозитися користувачем автомобільним транспортом без потреби дотримання додаткових норм.

При пересилці третіми особами (напр.: повітряним транспортом або транспортним експедитором) потрібно додержуватися особливих вимог щодо упаковки та маркування. У цьому випадку у підготовці посилки повинен брати участь експерт з небезпечних вантажів.

Відсилайте акумуляторну батарею лише з непошкодженим корпусом. Заклейте відкриті контакти та запакуйте акумуляторну батарею так, щоб вона не совалася в упаковці. Дотримуйтеся, будь ласка, також можливих додаткових національних приписів.

Утилізація



Пилосмоки, акумуляторні батареї, приладдя і упаковку треба здавати на екологічно чисту повторну переробку.



Не викидайте пилосмоки та акумуляторні батареї/батарейки в побутове сміття!!

Лише для країн ЄС:

Відповідно до Європейської Директиви 2012/19/EU щодо відходів електричного та електронного обладнання та її перетворення в національне законодавство пилосмоки, які більше не придатні до використання, а також відповідно до Європейської Директиви 2006/66/ЕС несправні або відпрацьовані акумуляторні батареї/батарейки повинні здаватися окремо і утилізуватися екологічно чистим способом.

При неправильній утилізації відпрацьовані електричні та електронні прилади можуть мати шкідливий вплив на навколишнє середовище та здоров'я людини через можливу наявність небезпечних речовин.

Акумулятори/батарейки:

Літєво-іонні:

Будь ласка, зважайте на вказівки в розділі Транспортування (див. „Транспортування“, Сторінка 222).

Қазақ

Еуразия экономикалық одағына (Кеден одағына) мүше мемлекеттер аумағында қолданылады

Өндірушінің өнім үшін қарастырған пайдалану құжаттарының құрамында пайдалану жөніндегі осы нұсқаулық, сонымен бірге қосымшалар да болуы мүмкін. Сәйкестікті растау жайлы ақпарат қосымшада бар. Өнімді өндірген мемлекет туралы ақпарат өнімнің корпусында және қосымшада көрсетілген. Өндірілген мерзімі бұйым корпусында көрсетілген. Импорттерге қатысты байланыс ақпарат өнім қаптамасында көрсетілген.

Өнімді пайдалану мерзімі

Өнімнің қызмет ету мерзімі 7 жыл. Өндірілген мерзімнен бастап (өндіру күні зауыт тақтайшасында жазылған) істетпей 5 жыл сақтағаннан соң, өнімді тексерусіз (сервистік тексеру) пайдалану ұсынылмайды.

Қызметкер немесе пайдаланушының қателіктері мен істен шығу себептерінің тізімі

- тұтқасы мен корпусы бұзылған болса, өнімді пайдаланбаңыз
- өнім корпусынан тікелей түтін шықса, пайдаланбаңыз

- тоқ сымы бұзылған немесе оқшаулаусыз болса, пайдаланбаңыз
- жауын – шашын кезінде сыртта (далада) пайдаланбаңыз
- корпус ішіне су кірсе құрылғыны қосушы болмаңыз
- көп ұшқын шықса, пайдаланбаңыз
- қатты діріл кезінде пайдаланбаңыз

Шекті күй белгілері

- тоқ сымының тозуы немесе зақымдануы
- өнім корпусының зақымдалуы

Қызмет көрсету түрі мен жиілігі

Әр пайдаланудан соң өнімді тазалау ұсынылады.

Сақтау

- құрғақ жерде сақтау керек
- жоғары температура көзінен және күн сәулелерінің әсерінен алыс сақтау керек
- сақтау кезінде температураның кенет ауытқуынан қорғау керек
- орамасыз сақтау мүмкін емес
- сақтау шарттары туралы қосымша ақпарат алу үшін МЕМСТ 15150-69 (шарт 1) құжатын қараңыз

Тасымалдау

- тасымалдау кезінде өнімді құлатуға және кез келген механикалық ықпал етуге қатаң тыйым салынады
- босату/жүктеу кезінде пакетті қысатын машиналарды пайдалануға рұқсат берілмейді.
- тасымалдау шарттары талаптарын МЕМСТ 15150-69 (5 шарт) құжатын оқыңыз.

Сорғыш үшін қауіпсіздік нұсқаулары



Барлық қауіпсіздік нұсқаулықтарын және ескертпелерді оқыңыз. Техникалық қауіпсіздік нұсқаулықтарын және ескертпелерді сақтамау тоқтың соғуына, өрт және/немесе ауыр жарақаттануларға алып келуі мүмкін.

Болашақ жұмыстар үшін қауіпсіздік нұсқаулықтары мен ескертпелерді сақтап қойыңыз.

- ▶ **Бұл шаңсорғыш балалардың, дене немесе ой қабілеттері шектелген, тәжірибесі және білімі аз адамдардың пайдалануына арналмаған.** Кері жағдайда дұрыс пайдаланбау және жарақаттанулар қауіпі пайда болады.

▶ Балаларға абай болыңыз.

Балалардың шаңсорғышпен ойнамауына көз жеткізіңіз.

- ▶ **Сорылатын заттек бойынша қауіпсіздік техникасының барлық ережелерін сақтаңыз.**

⚠ ЕСКЕРТУ

Абестік заттектерді сормаңыз. Абест канцерогенді болып

табылады.

⚠ ЕСКЕРТУ

Шаңсорғышты пайдалану, соратын заттектер мен оларды дұрыс жою туралы қажетті ақпаратты алғаннан соң ғана шаңсорғышты пайдаланыңыз. Нұсқаулықтарды дәл орындау орынсыз пайдалану мен жарақаттануларды азайтады.

⚠ ЕСКЕРТУ

Шаңсорғыш құрғақ заттектерді және тиісті шаралар арқылы сұйықтықтарды да соруға арналған. Сұйықтықтар тиюі тоқ соғу қаупін арттырады.

- ▶ **Шаңсорғышпен бензин, май, спирт, еріткіштер сияқты жанғыш немесе жарылғыш сұйықтықтарды соруға болмайды. Ыстық, жанып тұрған немесе жарылғыш шаңды соруға болмайды. Шаңсорғышты жарылу қаупі бар жайларда пайдалануға болмайды.** Шаң, бу немесе сұйықтықтар тұтануы немесе жарылуы мүмкін.

⚠ ЕСКЕРТУ

Көбік немесе су шықса шаңсорғышты бірден өшіріп, контейнерін тазалаңыз. Кері жағдайда шаңсорғыш зақымдануы мүмкін.

- ▶ **НАЗАР АУДАРЫҢЫЗ!** Шаңсорғышты тек ішкі бөлмелерде сақтау қажет.
- ▶ **НАЗАР АУДАРЫҢЫЗ!** Сыртқы кірді дымқыл шүберекпен сүрту арқылы қалқымалы себетті жүйелі түрде тазалаңыз. Сорғышты аздап шайқау арқылы қалтқыны тазалаңыз. Нәтижесінде жойылмайтын қиын ластанулар болған жағдайда, Bosch кәсіби жөндеу қызметіне хабарласыңыз. Қалқымалы себетті алып тастамаңыз, әйтпесе үлкен көлемдегі кірлер турбинаға түсіп, сорғышты зақымдауы мүмкін.
- ▶ **Жұмыс орнының жақсы желдетілуіне көз жеткізіңіз.**
- ▶ **Пайдалану алдында сорғыш шлангтың ақаусыз болуына көз жеткізіңіз.** Шаң таралмауы үшін сорғыш шлангы шаңсорғышқа қосулы тұрсын. Шаңды жұтып жіберу мүмкін.
- ▶ **Шаңсорғышты тек білікті маманға және арнаулы бөлшектермен жөндетіңіз.** Сол арқылы шаңсорғыш қауіпсіздігін сақтайсыз.
- ▶ **Егер шаңсорғыш денсаулыққа зиянды заттектер бар аймақтарда қолданылса, оны қауіпті аймақтан шығармас бұрын оның сыртын шаңсорғышпен тазалаңыз, сүртіңіз немесе саңылаусыз етіңіз.** Шаңсорғыштың барлық бөлшектері ластанған деп есептеледі және денсаулыққа зиянды заттектердің

таралуына жол бермеу үшін арнайы шаралар қолдану керек.

⚠ ЕСКЕРТУ Сорғыш денсаулыққа зиян келтіретін шаңды жұтады.

Босату және техникалық қызмет көрсету әрекеттерін, соның ішінде шаң жинағыш контейнерді тазалау бойынша жұмыстарды мамандандырылған кәсіпорындарға орындауға тапсырыңыз. Тиісті қорғаныс жабдығы қажет болады. Сорғышты толық және мұқият енгізілген сүзгі жүйесінсіз пайдаланбаңыз. Кері жағдайда денсаулығыңызға зиян келуі мүмкін.

- ▶ **Шаңсорғышты тікелей бағытталған су ағынымен тазаламаңыз.** Шаңсорғыш жоғарғы бөлігінің ішіне су кірсе, ол электр тоғының соғу қаупін арттырады.
- ▶ **Аккумуляторды өзгертеңіз және ашпаңыз.** Қысқа тұйықталу қаупі бар.
- ▶ **Аккумулятор зақымдалған немесе дұрыс пайдаланылмаған жағдайда, одан бу шығуы мүмкін. Аккумулятор жанып немесе жарылып қалуы мүмкін.** Таза ауа ішке тартыңыз және шағымдар болса, дәрігердің көмегіне жүгініңіз. Бу тыныс алу жолдарын тітіркендіруі мүмкін.
- ▶ **Аккумулятор дұрыс пайдаланылмаған немесе зақымдалған жағдайда, аккумулятордан сұйықтық ағуы мүмкін. Оған тиемеңіз. Кездейсоқ теріге тигенде, сол жерді сумен шайыңыз. Сұйықтық көзге тисе, медициналық көмек алыңыз.** Аккумулятордағы сұйықтық теріні тітіркендіруі немесе күйдіруі мүмкін.
- ▶ **Шеге немесе бұрауыш сияқты ұшты заттар немесе сыртқы әсер арқылы аккумулятор зақымдануы мүмкін.** Бұл қысқа тұйықталуға алып келіп, аккумулятор жануы, түтін шығаруы, жарылуы немесе қызып кетуі мүмкін.
- ▶ **Пайдаланылмайтын аккумуляторды түйіспелерді тұйықтауы мүмкін қыстырғыштардан, тиындардан, кілттерден, шегелерден, винттерден және басқа ұсақ темір заттардан сақтаңыз.** Аккумулятор түйіспелерінің арасындағы қысқа тұйықталу күйіктерге немесе өртке әкелуі мүмкін.
- ▶ **Аккумуляторды тек өндіруші өнімдері үшін пайдаланыңыз.** Сол арқылы аккумуляторды қауіпті, артық жүктеуден сақтайсыз.
- ▶ **Аккумуляторлық батареясы тек өндіруші көрсеткен зарядтау құрылғысымен зарядтаңыз.** Зарядтау құрылғысы белгілі бір аккумуляторлар түріне арналған, оны басқа аккумуляторларды зарядтау үшін пайдалану өрт қаупін тудырады.



Аккумуляторды, жылудан, сондай-ақ, мысалы, үздіксіз күн жарығынан, оттан, кірден, судан және ылғалдан қорғаңыз. Жарылыс және қысқа тұйықталу қаупі туындайды.



- ▶ **Шаң шыққан бойда сорғышты өшіріп, контейнерді босатыңыз.** Кері жағдайда шаңсорғыш зақымдануы мүмкін..
- ▶ **Шаңсорғыш үстіне отырмаңыз.** Шаңсорғышты бұзуыңыз мүмкін.
- ▶ **Сорғышты иық белдігінен ұстаған кезде пайдаланбаңыз.** Сору кезінде иық белдігіне шырмалып қалып, құлауыңыз мүмкін.
- ▶ **Иық белдігін тек қана сорғышпен бірге пайдаланыңыз.**
- ▶ **Балаларға шаңсорғышты тазалауға және оған техникалық қызмет көрсетуге тек біреудің бақылауында рұқсат етіледі.**

Bluetooth® сөз белгісі, сондай-ақ графикалық белгілер (логотиптер) Bluetooth SIG, Inc. корпорациясының тіркелген сауда белгілері және жеке меншігі болып табылады. Осы сөз белгісінің/графикалық белгілердің Robert Bosch Power Tools GmbH тарапынан әрбір қолданысы лицензия бойынша жүзеге асырылады.

Белгілер

Төмендегі белгілер шаңсорғышты пайдаланған кезде маңызды болуы мүмкін. Белгілер мен олардың мағынасын жаттап алыңыз. Белгілерді дұрыс түсіну пайдаланушыға шаңсорғышты дұрыс әрі сенімді пайдалануға көмектеседі.

Белгілер мен олардың мағынасы



ЕСКЕРТУ! Барлық қауіпсіздік техникасының нұсқауларын және ескертпелерді оқып шығыңыз.

Қауіпсіздік техникасының нұсқауларын және ескертпелерді сақтамау ток соғуға, өртке және/немесе ауыр жарақаттануға әкелуі мүмкін.





IEC/EN 60335-2-69 бойынша M класындағы шектік мәні $\geq 0,1 \text{ мг/м}^3$ болған денсаулыққа зиянды шаңды **құрғақ соруға** арналған сорғыш



ЕСКЕРТУ! Сорғыш денсаулыққа зиян келтіретін шаңды жұтады. Босату және техникалық қызмет көрсету әрекеттерін, соның ішінде шаң жинағыш контейнерді тазалау бойынша жұмыстарды мамандандырылған кәсіпорындарға орындауға тапсырыңыз. Тиісті қорғаныс жабдығы қажет болады. Сорғышты толық және мұқият енгізілген сүзгі жүйесінсіз пайдаланбаңыз. Кері жағдайда денсаулығыңызға зиян келуі мүмкін.



Белгілер мен олардың мағынасы

	Автоматты түрде іске қосу функциясы Таратқыш модулі GCT ... арқылы қосылған жұмыс істейтін электр құралдарынан шыққан шаңды сору; Сорғыш автоматты түрде қосылады және уақыт кідірісімен қайтадан өшеді.
	Өшіру
	Сору Жиналған шаңды сору

Өнім және қуат сипаттамасы

Пайдалану нұсқаулығының алғы бөлігінің суреттерін ескеріңіз.

Тағайындау бойынша қолдану

Сорғыш ағаш жоңқасын, сондай-ақ тұтанбайтын құрғақ шаңды, тұтанбайтын сұйықтықтарды және су мен ауа қоспасын жинау, сору, тасымалдау және ажыратуға арналған. Сорғышта шаңның пайда болуы тексеріліп, ол М шаң класына сәйкес келеді. Ол кәсіпорындарда, мысалы, шеберханаларда, өнеркәсіпте және зауыттарда пайдалануға қойылатын аса жоғары талаптарға сай келеді.

IEC/EN 60335-2-69 бойынша М класындағы сорғыштарды тек шектік мәні $\geq 0,1 \text{ мг/м}^3$ болған денсаулыққа зиянды шаңды сору үшін пайдалануға болады.

Шаңсорғышты тек барлық қызметтерді толық бағалап, шектеусіз орындай алатын болғанда немесе тиісті нұсқаулықтарды алғаннан соң пайдалану керек.

Көрсетілген құрамды бөлшектер

Көрсетілген құрамдас бөліктердің нөмірлері суреттері бар беттердегі шаңсорғыштың сипаттамасына негізделген.

- (1) Ауа ағыны дабылының индикаторы (пайдаланушы интерфейсі)
- (2) Күй жолы (пайдаланушы интерфейсі)
- (3) Аккумулятор заряды деңгейінің индикаторы (пайдаланушы интерфейсі)
- (4) Автоматты түрде іске қосу функциясының индикаторы (пайдаланушы интерфейсі)
- (5) Pairing түймесі (пайдаланушы интерфейсі)
- (6) Пайдаланушы интерфейсі
- (7) Керек-жарақтарға арналған ұстағыш
- (8) Керек-жарақ ұстағышына арналған бекіткіш
- (9) Тарту тартпасы
- (10) Шланг бекіткіші
- (11) Шаңсорғыш жалғағышына арналған тығын
- (12) Контейнер

- (13) Сорғыштың жоғарғы бөлігіне арналған құлып
 - (14) Ажыратқыш
 - (15) Сорғыштың жоғарғы бөлігі
 - (16) Тасымалдау тұтқасы
 - (17) Бекіткіш осьтер
 - (18) Аккумулятор бөлімінің қақпағы
 - (19) Аккумулятор бөлімінің қақпағын құлыптан босату түймесі
 - (20) Сорғыш шланг
 - (21) Сору адаптері
 - (22) Қисайған қондырма
 - (23) Бұрғылауға арналған SDS Clean адаптері^{a)}
 - (24) Қылшақ
 - (25) Қысқа саңылау саптамасы
 - (26) Ұзын саңылау саптамасы^{a)}
 - (27) Тар еден саптамасы^{a)}
 - (28) Кең еден саптамасы^{a)}
 - (29) Сорғыш құбыр^{a)}
 - (30) Аккумулятор бөлімі
 - (31) Аккумулятор^{a)}
 - (32) Басты сүзгі
 - (33) Пакет ұстағышы
 - (34) Қалқымалы себет
 - (35) Сүзгі ұстағышы
 - (36) Пластик қап
 - (37) Батырма
 - (38) Тасымалдау белдігі
 - (39) Таратқыш модуль **GCT ...**^{a)}
 - (40) Таратқыш модульдің күй индикаторы^{a)}
 - (41) Таратқыш модульдің іске қосу/тоқтату түймесі^{a)}
 - (42) Сору адаптерінің сыртқы ауа саңылауы
 - (43) Пакет ұстағышына арналған саңылаулар
 - (44) Қалтқы
 - (45) Жылжымалы ролик
 - (46) Жылжымалы ролик бекіткіші
 - (47) Шлангты келте құбырлар
 - (48) Сорғыш бүйіріндегі шлангі ұшындағы тығыздауыш муфта
 - (49) Бөгеткіш сақина
 - (50) Электр құралының/саптаманың шланг ұшындағы тығыздауыш муфта
 - (51) Электрстатикалық ауытқуға арналған серіппе
- a) **Бұл керек-жарақ стандартты жеткізілім жиынтығына кірмейді.**

Техникалық мәліметтер

Аккумуляторлық ылғалды/ құрғақ сорғыш	GAS 18V-12 MC	
Өнім нөмірі		3 601 JK2 0..
Кернеу	B	18
Номиналды тұтынылатын қуат	Bт	400
Контейнер көлемі (брутто)	л	12
Таза көлемі (құрғақ)	л	8
Таза көлемі (сұйықтық)	л	6
Макс. вакуум ^{A)}		
- Сорғыш ^{B)}	мбар гПа	140 140
- Турбина	мбар гПа	170 170
Макс. өткізу көлемі ^{A)}		
- Сорғыш ^{B)}	л/с м ³ /сағ	23 82,8
- Турбина	л/с м ³ /сағ	30 108
Әр аккумулятор заряды үшін жұмыс ұзақтығы	мин/ А-сағ	2,5
Шаң класы		M
Салмағы	кг	7,0–8,7 ^{C)}
Қорғаныс дәрежесі		IPX4
Зарядтау кезіндегі ұсынылатын қоршаған орта температурасы	°C	0 ... +35
Жұмыс кезіндегі ^{D)} және сақтау кезіндегі рұқсат етілген қоршаған орта температурасы	°C	-20 ... +50
Үйлесімді аккумуляторлар		GBA 18V... ProCORE18V...
Толық қуат үшін ұсынылатын аккумуляторлар		ProCORE18V... ≥ 8 Ah
Ұсынылатын зарядтағыш құрылғылар		GAL 18... GAX 18... GAL 36...
Деректерді тасымалдау		
Bluetooth®		Bluetooth® 4.2 (Low Energy) ^{E)}
Қызметтік жиіліктер диапазоны	МГц	2402–2480
Макс. тарату қуаты	мВт	< 1
Сигнал арақашықтығы	с	8

Аккумуляторлық ылғалды/
құрғақ сорғыш

GAS 18V-12 MC

Максималды сигнал арақашықтығы ^{F)}	M	30
--	---	----

- A) 20–25 °C температурасында **ProCORE18V 8.0Ah** аккумуляторымен өлшенеді.
- B) сорғыш шлангімен (20) және қисайған қондырмамен (22) есептелген
- C) пайдаланған аккумуляторға байланысты
- D) <0 °C температураларында қуаты шектелген
- E) Мобильды терминалдар Bluetooth® төмен қуат құрылғылармен (4.2 нұсқасы) үйлесімді болуы және Generic Access Profile (GAP) қолдауы тиіс.
- F) Қол жеткізу қашықтығы сыртқы шарттарға, соның ішінде пайдаланылатын қабылдағыш құрылғыға байланысты қатты өзгешеленуі мүмкін. Жабық бөлмелердің ішінде және металл бөгеттерден (мысалы, қабырғалар, сөрелер, шабадан және т.б.) Bluetooth® қол жеткізу қашықтығы айтарлықтай қысқаруы мүмкін.

Мәндер өнімге байланысты өзгешеленуі мүмкін, сондай-ақ пайдалану және қоршаған орта шарттарына бағынуы мүмкін. Қосымша ақпаратты мына мекенжай бойынша қараңыз: www.bosch-professional.com/wac.

Шуыл және діріл туралы ақпарат

EN 60335-2-69 бойынша есептелген шуыл

эмиссиясының көрсеткіштері.

Сорғыштың амплитуда бойынша есептелген дыбыстық қысым деңгейі әдетте **79 дБ(A)** құрайды. К дәлсіздігі = **2 дБ**. Шуыл деңгейі жұмыс барысында белгіленген шамадан асып кетуі мүмкін. **Құлақ қорғанысын тағыңыз!**

Жалпы діріл мәндері a_n (үш бағыттың векторлық қосындысы) және К дәлсіздігі, **EN 60335-2-69** бойынша есептелген:
 $a_n < 2,5 \text{ м/с}^2$, $K = 1,5 \text{ м/с}^2$.

Аккумулятор

Bosch аккумуляторы жоқ сымсыз сорғышты да сатады.

Сорғыштың жеткізілім жиынтығына аккумулятордың кіретінін қаптамадан анықтауға болады.

Аккумуляторды зарядтау

- **Тек техникалық мәліметтерде жазылған зарядтау құралдарын пайдаланыңыз.** Тек қана осы зарядтау құралдары сіздің сорғышыңыздың ішінде литий-иондық аккумулятормен сәйкес.

Ескертпе: Литий-ионды батареялар халықаралық тасымалдау ережелеріне сәйкес ішінара зарядталған күйде жеткізіледі. Аккумулятордың толық қуатын пайдалану үшін оны алғаш рет пайдаланудан бұрын толық зарядтаңыз.

Аккумуляторды енгізу және шығару
(А суретін қараңыз)

- **Аккумуляторды салуда күш салмаңыз.** Аккумулятор сорғышқа тек дұрыс күйде салынатын етіп құрылған.

- ▶ Жақсы және сенімді істеу үшін аккумулятор бөлімшесі мен шахтасын әрдайым таза және құрғақ ұстаңыз.
- Босату түймесін **(19)** басып, аккумулятор бөлімінің қақпағын **(18)** ашыңыз.
- Аккумуляторды **(31)** аккумулятор науасына **(30)** шерту дыбысымен тірелгенше кіргізіңіз.
- Аккумуляторды **(31)** шығарып алу үшін аккумулятордағы босату түймесін басып, аккумуляторды науасынан **(30)** тартып шығарыңыз.
- Аккумулятор бөлімінің қақпағын **(18)** жауып қойыңыз.

Нұсқау: сүзгіні тазарту жүйесінің арқасында аккумулятор қақпағының жабылуы жоғары күштің жұмсалыуына байланысты.



Аккумулятор заряды деңгейінің индикаторы

Аккумулятор енгізілген кезде аккумулятордың заряд деңгейін пайдаланушы интерфейсінен **(6)**, ал аккумулятор шығарылған кезде, аккумулятордың өзінен анықтауға болады.

Сорғыштағы аккумулятор заряды деңгейінің индикаторы

Сорғышты қосқаннан кейін, аккумулятор зарядының деңгейі индикаторының **(3)** 5 жасыл түсті жарықдиоды пайдаланушы интерфейсінде жеке-жеке жанып сөнеді. Содан кейін жарық диодтары аккумулятордың **(31)** заряд деңгейін көрсетеді.

Аккумулятордағы аккумулятор заряды деңгейінің индикаторы

Аккумулятор сорғыштан шығарылса, заряд деңгейін аккумулятордағы заряд деңгейі индикаторының жасыл түсті жарық диодтары арқылы қарап шығуға болады. Заряд деңгейін көрсету үшін заряд деңгейінің индикаторына арналған  немесе  түймесін басыңыз. Заряд деңгейінің индикаторына арналған түймені басқаннан кейін, ешқандай жарық диоды жанбаса, бұл аккумулятордың ақаулы және оны ауыстыру керек екендігін білдіреді.

Нұсқау: әр аккумулятор түрінде заряд деңгейінің индикаторы болмайды.

Аккумулятор түрі GBA 18V...



Жарық диодтары	Қуаты
Үздіксіз жарық 3× жасыл	60–100 %
Үздіксіз жарық 2× жасыл	30–60 %
Үздіксіз жарық 1× жасыл	5–30 %
Жыпылықтау 1× жасыл	0–5 %

Аккумулятор түрі ProCORE18V...



Жарық диодтары	Қуаты
Үздіксіз жарық 5× жасыл	80–100 %
Үздіксіз жарық 4× жасыл	60–80 %
Үздіксіз жарық 3× жасыл	40–60 %
Үздіксіз жарық 2× жасыл	20–40 %
Үздіксіз жарық 1× жасыл	5–20 %
Жыпылықтау 1× жасыл	0–5 %

Аккумуляторды оңтайлы пайдалану туралы нұсқаулар

Аккумуляторды сұйықтықтардан және ылғалдан қорғаңыз.

Аккумуляторды тек –20 °C ... 50 °C температура ауқымында сақтаңыз. Аккумуляторды жазда көлікте қалдырмаңыз.

Аккумулятордың желдету тесігін жұмсақ, таза және құрғақ қылшақпен мұқият тазалаңыз.

Пайдалану мерзімінің айтарлықтай қысқаруы аккумулятордың ескіргенін және ауыстыру керектігін білдіреді.

Қоқыстарды қайта өңдеу туралы нұсқауларды орындаңыз.

Монтаждау

- ▶ **Шаңсорғышқа қызмет көрсету немесе оны тазалаудан, құрылғыны ретегеннен, жабдықтарды алмастырудан немесе шаңсорғышты сақтауға қоюдан алдын аккумуляторды шығарып қойыңыз.** Осы сақтық шарасы шаңсорғыштың байқаусыз қосылуына жол бермейді.

Бас сүзгіні орнату (B суретін қараңыз)

Бас сүзгі **(32)** сорылған ауаны тазартуға арналған өнімділгі жоғары HEPA қатпарлы сүзгіс болып табылады.

- Құлыптарды **(13)** ашып, шаңсорғыштың жоғарғы бөлігін **(15)** алып тастаңыз.

Нұсқау: сорғыштың жоғарғы бөлігін **(15)** алу және қою барысында пакет ұстағышының **(33)** білеулері бүгілмегеніне немесе сынбағанына көз жеткізіңіз.

- Басты сүзгіні **(32)** қалқымалы себетке **(34)** қойып, оны айналу бағытымен  сүзгі ұстағышына **(35)** бұраңыз.
- Шаңсорғыштың жоғарғы бөлігін **(15)** орнатып құлыптарды **(13)** жабыңыз.

Нұсқау: сүзгінің әрдайым дұрыс орнатылғанына көз жеткізіңіз. Бұл әсіресе зиянды шаңды сорып жатқанда қолданылады.

Пластик қапты енгізу/шығару (құрғақ сору) (C суретін қараңыз)

Нұсқау: сорғыштың жоғарғы бөлігін (15) алу және қою барысында пакет ұстағышының (33) білеулері бүгілмегеніне немесе сынбағанына көз жеткізіңіз.

Екі құлыпты (13) ашып, сорғыштың жоғарғы бөлігін (15) алып тастаңыз.

Құрғақ сору үшін пластик қапты (36) контейнерге (12) салыңыз.

Пластик қабын (36) толтыру саңылауымен контейнерге (12) жоғары қаратылатындай салыңыз ❶.

Пластик қабы (36) контейнердің (12) ішкі қабырғаларына толығымен жатуына көз жеткізіңіз ❷.

Пластик қабының (36) қалғанын контейнер (12) шетінен қағыңыз.

Сорғыштың жоғарғы бөлігін (15) қайта саптаңыз ❸ және сорғышты құлыптармен (13) жабыңыз.

► **Сорғыштың әрдайым дұрыс жабылғанына көз жеткізіңіз.**

Нұсқау: сорғыштың жоғарғы бөлігін (15) саптау барысында пакет ұстағышының (33) білеулерімен пластик қапты (36) теспегеніңізге көз жеткізіңіз.

Пластик қапты шығармас бұрын оны жабыңыз. Бұл үшін пластик қаптан ақ таспаны алып тастаңыз, қапты үстіңгі жағына бекітіңіз және қапты байлау үшін таспаны пайдаланыңыз.

Сору керек-жарақтарының ұстағышын монтаждау

Сору керек-жарақтарына (7) арналған ұстағышты арналған бекіткішке салыңыз.

Сору керек-жарақтарына арналған ұстағышты (7) керек-жарақтар ұстағышына арналған бекіткішті (8) сағат тілінің бағытымен бұру арқылы бекітіңіз.

Сорғыш шлангіні монтаждау/бекіту

Сорғыш шлангіні монтаждау (D суретін қараңыз)

Тығынды (11) шланг бекіткішінен (10) тартыңыз.

Сорғыш шлангіні (20) шланг қысқышына (10) салып, оны сағат тілінің бағытымен тірелгенше бұраңыз.

► **Сорғыш шлангіні алар кезде сору келтеқұбырын әрдайым тығынмен жабыңыз.** Бұл шаңның шығуына жол бермейді.

Сорғыш шлангіні сорғышқа бекіту (E суретін қараңыз)

Орнатылған сорғыш шлангіні (20) сорғыш айналасына ораңыз. Тартпалы таспаны (9) төменге тартыңыз және оны жалпы 15 ойықтың 3 ойығына іліңіз.

Сору жабдықтарын орнату

Сорғыш шланг (20) қысқыш жүйесімен жабдықталған, оған сору керек-жарақтарын (сору адаптері (21), қисайған қондырма (22)) жалғауға болады.

Сору адаптерін немесе қисайған қондырманы орнату (F суретін қараңыз)

Сору адаптерін (21) немесе қисайған қондырманы (22) сорғыш шлангіге (20) екі батырма (37) шерту дыбысымен тірелгенше енгізіңіз.

Бөлшектеу үшін батырмаларды (37) ішке басып, құрамдас бөліктерін ажыратыңыз.

Бүріккіштер мен құбырларды орнату

Керек болса, сору құбырларын (29) бір-біріне қатты салып, содан кейін қисайған форсункаға (22) салыңыз.

Еден саптамасы (27)/(28), саңылау саптамасын (25)/(26) немесе қылшақты (24) сору құбырына (29) немесе бүгілген саптамаға (22) салыңыз.

Тасымалдау белдігі

Иық белдігін бекіту (G суретін қараңыз)

► **Тасымалдау белдігі сорғышты тасымалдау және бекіту үшін жарамды!**

Иық белдігінің (38) карабинін сорғыштың бекіткіш көздеріне (17) кіргізіңіз.

Шаңсорғышты тасымалдау белдігімен ілу (H суретін қараңыз)

Сорғышты тек сорғыштың толық салмағын қауіпсіз көтере алатын заттарға іліп қойыңыз.

Сорғышқа орнатылған тасымалдау белдігін (38) көлденең затқа (мысалы, білеу) іліңіз немесе ілмектің жоғарғы ұшын ілмек немесе саңылау арқылы тартыңыз. Тасымалдау белдігінің ортаңғы карабин ілгегін тасымалдау тұтқасының (16) ортаңғы саңылауына (17) басыңыз.

Тасымалдау белдігін иық белдігі ретінде пайдалану (I суретін қараңыз)

Тасымалдау белдігін иық белдігі ретінде пайдалануға болады.

Сорғышқа орнатылған тасымалдау белдігін иыққа іліңіз. I суретіндегі көрсетілген дұрыс тасымалдау күйіне назар аударыңыз.

Пайдалану

► **Шаңсорғышқа қызмет көрсету немесе оны тазалаудан, құрылғыны ретегеннен, жабдықтарды алмастырудан немесе шаңсорғышты сақтауға қоядан алдын аккумуляторды шығарып қойыңыз.**

Осы сақтық шарасы шаңсорғыштың байқаусыз қосылуына жол бермейді.

Шаңсорғышты пайдаланған кезде оны кенет домалап кетуден қорғау үшін шаңсорғыштағы реттегіш роликтердің бұғатталғанына көз жеткізіңіз. Роликтердің жұмысқа қабілеттілігін тиісті бетпен жұмыс істеу алдында сынап көріңіз.

Пайдалануға ендіру

- Еліңізде денсаулыққа зиянды шаңдар бойынша қолданылатын ереже/заңдар туралы мәлімет алыңыз.

Шаңсорғышты төмендегі материалдарды сору үшін пайдалануға болады:

- Шектік мәні $\geq 0,1 \text{ мг/м}^3$ болған шаң

Шаңсорғышты ешқашан жарылу қаупі бар бөлмелерде пайдаланбаңыз.



- **Қауіпсіз жұмыс ортасына назар аударыңыз.**
- **Қағылу қаупі себебінен жұмыс аймағы таза және жилаған болуына көз жеткізіңіз.**
- **Сорудан алдын аккумуляторлық бөлімше қақпағы қатты жабылғанын қамтамасыз етіңіз.**

Нұсқау: 8 А-сағ немесе 12 А-сағ сыйымдылықты ProCORE аккумуляторы М шаң класына қауіпсіз сәйкес келу және максималды пайдалану ұзақтығы үшін ұсынылады.

Оңтайлы сору қуатын қамтамасыз ету үшін сорғыш шлангін **(20)** әрдайым толығымен тартқатыңыз.

- **Сорғыштың әрдайым дұрыс жабылғанына көз жеткізіңіз.**

Күй индикаторлары

Күй панелі	Автоматты түрде іске қосу функциясының индикаторы ^{A)}	Ауа ағыны дабылының индикаторы	Мағынасы
			
Жасыл	–	–	Сорғыш қосылған және пайдалануға дайын.
Жасыл	Жасыл	–	Сорғыш пайдалануға дайын және таратқыш модульге қосылған.
Сары	–	–	Аккумулятор заряды таусылған дерлік
Сары	Сары	–	Таратқыш модуль табылған жоқ
Сары	–	Сары түспен жыпылықтайды	Ауа ағыны дабылы
қызыл	–	–	Аккумулятор заряды таусылған, қайта іске қосылудан қорғаныс іске қосылды немесе сорғышқа немесе аккумуляторға арналған температура дабылы
Көк түспен баяу жыпылықтайды	Көк түспен баяу жыпылықтайды	–	Автоматты түрде іске қосу функциясы іске қосылғаннан кейін, таратқыш модульмен байланыс автоматты түрде қалпына келеді.
Көк түспен жылдам жыпылықтайды	1 × көк түспен жыпылықтайды	–	Таратқыш модульмен байланыс табылып, орнатылады.
Көк түспен жанып тұр (2 с)	Көк түспен жанып тұр (2 с)	–	Таратқыш модульмен байланыс сәтті орнатылды
Көк түспен баяу жыпылықтайды	–	–	Мобильді құрылғымен байланыс автоматты түрде қалпына келтіріледі немесе деректер тасымалы мобильді құрылғы арқылы орындалады.

- **Тек зақымдалмаған сүзгіні (сызатсыз, тесіксіз және т.б.) пайдаланыңыз. Зақымдалған сүзгіні дереу алмастырыңыз.**

Қосу/өшіру

Сорғышты **қосу** үшін ажыратқышты **(14) 1** күйіне бұраңыз.

Автоматты түрде іске қосу функциясын қосу үшін ажыратқышты **(14)**  күйіне бұраңыз. Автоматты түрде іске қосу функциясының индикаторы **(4)** жыпылықтайды. Сорғыш электр құралына таратқыш модуль **GCT ...** арқылы қосылған жағдайда автоматты түрде қосыла алады.

Сорғышты **өшіру** үшін ажыратқышты **(14) 0** күйіне бұраңыз.

Пайдаланушы интерфейсі

Пайдаланушы интерфейсі **(6)** келесілер үшін қызмет етеді:

- сорғыштың күйін көрсету үшін
- таратқыш модулімен **GCT ... (39)** байланыс орнату үшін
- мобильді құрылғымен байланыс орнату үшін

Күй панелі	Автоматты түрде іске қосу функциясының индикаторы ^{A)}	Ауа ағыны дабылының индикаторы	Мағынасы
Көк түспен жылдам жыпылықтайды	–	–	Мобильді құрылғымен байланыс табылып, жаңадан орнатылады.
Көк түспен жанып тұр (3 с)	–	–	Мобильді құрылғымен байланыс сәтті орнатылды
4× көк түспен жыпылықтайды (аралығы 1,5 с)	–	–	Бастапқы күйге қайтару орындалады.

A) Автоматты түрде іске қосу функциясының индикаторы (4) ажыратқыш (14)  позициясында болса ғана жанады.

Таратқыш модульмен байланыс орнату (керек-жарақ) (J суретін қараңыз)

Автоматты түрде іске қосу функциясын пайдалана алу үшін сорғыш *Bluetooth*[®] арқылы таратқыш модульмен **GCT ... (39)** байланысуы керек.

Сорғыш пен таратқыш модуль жақын болуы тиіс.

Сорғыштың ажыратқышы (14)  күйіне бұралса, сорғыш автоматты түрде таратқыш модульді **GCT ...** іздеуді бастайды. Күй жолы (2) мен автоматты іске қосу функциясының индикаторы (4) баяу қарқында көк түспен жыпылықтайды.

Белгілі таратқыш модульге қайта қосылу:

Сорғыш таратқыш модульге **GCT ...** қосылса және осы таратқыш модуль пайдалануға дайын және қолжетімділік аймағында болса, осы таратқыш модульмен байланыс автоматты түрде қалпына келтіріледі.

Байланысты қайта орнату (алғаш рет қосылу немесе басқа таратқыш модульге қосылу):

- Сорғыштағы Pairing (5) түймесін күй жолы (2) жылдам қарқында көк түспен жыпылықтағанға дейін басып тұрыңыз.
- Таратқыш модульдегі (39) іске қосу/тоқтату түймесін (41) таратқыш модульдегі күй индикаторы (40) 2 рет көк түспен жыпылықтағанша **уақтылы** басыңыз.

Байланысты сәтті орнату:

- Күй жолы (2) мен сорғыштағы автоматты іске қосу функциясының индикаторы (4) жасыл түспен жанады.
- Таратқыш модульдегі (40) күй индикаторы 1 рет жасыл түспен жыпылықтайды.

Байланысты орнату мүмкін емес (бірнеше минуттан кейін):

- Күй жолы (2) мен сорғыштағы автоматты түрде іске қосу функциясының индикаторы (4) сары түспен жанады.
- Таратқыш модульдегі күй индикаторы (40) қызыл түспен жанады.

Сорғышты өшіру барысында таратқыш модульмен **GCT ...** байланыс сақталады. Қайта қосылу процесінен кейін

сорғыш бірдей таратқыш модульге байланысты қайта автоматты түрде орнатуға тырысады.

Connectivity функциялары

Connectivity функцияларында деректерді *Bluetooth*[®] арқылы сорғыш немесе белгілі бір мобильді құрылғылар арасында жіберуге болады.

Жүйелік алғышарттар

Ақырғы мобильді құрылғы (планшет, смартфон)	Android 6.0 (және кейінгілері) iOS 11 (және кейінгілері)
Бosch Toolbox	

Өзара байланыс функцияларын пайдалану үшін алдымен ақырғы құрылғыға тән қолданбаны орнату қажет.

Қолданбаны қолданбалар дүкені арқылы (Apple App Store, Google Play Store) жүктеп алыңыз.

Нұсқау: пайдаланушы тіркелгісі тиісті қолданба дүкенінде керек болады.

Қолданба атауы

Bosch Toolbox

iOS/Android



Содан кейін қолданбада **MyTools** немесе **Connectivity** тармағын таңдаңыз. Мобильді құрылғыңыздың дисплейінде сорғыштың құрылғымен байланыстыру үшін барлық қалған қадамдары көрсетіледі.

Сорғыш пен құрылғы арасында байланысты орнату процесі қолданба арқылы іске қосылады. Сорғыштағы күй жолы (2) жылдам қарқында көк түспен жыпылықтайды, содан кейін байланыс орнатылымын Pairing түймесі (5) арқылы растайсыз. Байланыс сәтті оратылғаннан кейін, күй жолы (2) 3 секундқа жанады.

Мобильді құрылғыға қосылым орнатылып, авторизация жасалғаннан кейін, келесідей функциялар қолжетімді болады:

- Тіркеу және дербестеу
- Күйін тексеру, ескерту хабарларын шығару
- Жалпы мәліметтер мен реттеулер
- Басқару

- Автоматты түрде іске қосу функциясы үшін күту уақытын реттеу
- Сорғыштағы Connectivity бағдарламалық жасақтамасының жаңартуы

Әдепкі реттеулерге қайтару (Reset)

Қажет болса, сақталған реттеулерді (күту уақыты, таратқыш модуль мен мобильді құрылғы байланыстары) және қате хабарландыруларын қалпына келтіруге болады. Бұл үшін Pairing түймесін **(5)** күй жолы **(2)** 1,5 секунд уақыт аралығымен 4 рет көк түспен жыпылықтағанша басып тұрыңыз.

Reset функциясын қолданба **Bosch Toolbox** арқылы іске қосуға болады.

Құрғақ сору

► Шаңсорғышты сүзгісі пайдалануға болмайды.

Құрғақ сору үшін басты сүзгі **(32)** құрғақ және бір пластик қап **(36)** салынған болуы тиіс (қараңыз „Пластик қапты енгізу/шығару (құрғақ сору) (C суретін қараңыз)“, Бет 228).

Жұмыс істеп тұрған электр құралдарынан шыққан шаңды сору (K суретін қараңыз)

► Ауа бөлмеге қайтып оралса, бөлмеде жеткілікті ауа алмасу дәрежесі болуы керек. Тиісті заңдарға назар аударыңыз.

Электр құралының сору келтеқұбырын және сорғыш шлангіні **(20)** тікелей немесе сору адаптері арқылы жалғаңыз **(21)** (қараңыз „Сору адаптерін немесе қисайған қондырманы орнату (F суретін қараңыз)“, Бет 228).

Сору адаптерін пайдалану бойынша нұсқау: сорғыш шлангіге ауа кірісі аз болған электр құралдарымен жұмыс істегенде (мысалы, жұқа ара, ажарлағыш және т.б.) сору адаптеріндегі **(21)** қосымша ауа саңылауы **(42)** ашық болуы тиіс. Осылай сорғыштың және электр құралының жалпы қуаты жақсарады. Ол үшін сақинаны қосымша ауа саңылауы **(42)** арқылы саңылау барынша ашылғанша бұраңыз.

Бұрғылау кезінде шаңды сору үшін SDS Clean адаптерін **(23)** пайдалануға болады. Бұл үшін оның пайдалану бойынша нұсқаулығына қараңыз.

Автоматты түрде іске қосу функциясы сорғышты таратқыш модуль **(39)** арқылы электр құралымен қосылуға және өшіруге мүмкіндік береді:

- Ажыратқышты **(14)**  күйіне бұраңыз. Автоматты түрде іске қосу индикаторының **(4)** жануы қосулы функцияны көрсетеді.
- Сорғышты таратқыш модульге қосыңыз (қараңыз „Таратқыш модульмен байланыс орнату (керек-жарақ) (J суретін қараңыз)“, Бет 230). Таратқыш модульді **(39)** электр құралына орнату үшін таратқыш модульдің пайдалану бойынша нұсқаулығын қараңыз.
- Сорғыны **іске қосу** үшін қосылған электр құралын іске қосыңыз. Сорғыш автоматты түрде іске қосылады.

► Электр құралын іске қосқаннан кейін, сорғыштың қосылғанына көз жеткізіңіз.

- Сорғышты **өшіру** үшін электр құралын өшіріңіз. Белгіленген күту уақыты аяқталғаннан кейін сору тоқтатылады. Күту уақытында қалған шаң сорғыш шлангіден сорылады. Күту уақытын қолданба **Bosch Toolbox** арқылы орнатыңыз.

Ауа ағыны дабылы

Ауа ағыны стандартта белгіленген ең төменгі мәннен төмен түскеннен кейін ауа ағыны дабылы автоматты түрде іске қосылады. Ауа ағыны дабылы берілген жағдайда, ауа ағынының индикаторы **(1)** сары түспен жыпылықтайды және күй панелі **(2)** сары түспен жанып тұрады.

Сорғышты өшіріп, дабылдың себебін жойыңыз.

Әр қадамнан кейін сорғышты қосу арқылы ауа ағынының дабылы сақталғанын тексеріңіз. Олай болса, сорғышты өшіріп, келесі шараны орындаңыз. Төмендегідей әрекет жасаңыз:

- Қосылған электр құралы арқылы жеткілікті ауа ағынын тексеріңіз. Сору адаптерінің **(21)** сыртқы ауа саңылауын **(42)** немесе электр құралының сыртқы ауа саңылауын толығымен ашыңыз.
- Аккумуляторыңыздың заряд деңгейін тексеріңіз. Аккумулятордың заряды отырса, оны зарядтаңыз немесе аккумуляторды ауыстырыңыз.
- Пластик қапты **(36)** тексеріңіз. Егер ол толы болса, оны ауыстырыңыз.
- Сорғыш шлангіні **(20)** сорғыштан ажыратыңыз. Ауа ағыны дабылы аяқталған кезде, сорғыш шлангіде **(20)** бүгілудің бар-жоғын тексеріп, шлангіде немесе орнатылған саптамада қалған шаңды жойыңыз.
- Сүзгіні қолмен тазалау функциясын қосыңыз (қараңыз „Сүзгіні қолмен тазалау“, Бет 231).
- Басты сүзгіні тазалаңыз **(32)** (қараңыз „Сүзгіні тазалау/алмастыру“, Бет 232).
- Басты сүзгіні **(32)** ауыстырыңыз.

Егер шаралардың ешқайсысы сәтті болмаса, уәкілетті **Bosch**-қызмет көрсету орталығына хабарласыңыз.

Сүзгіні қолмен тазалау

► Сүзгіні тазалауды сорғыш өшірілген және турбина тік күйінде орындаңыз.

Сору қуаты жеткіліксіз болған мезеттен кешіктірмей, сүзгіні тазалау функциясын іске қосу қажет. Сүзгіні тазалау жиілігі шаң түрі мен көлеміне байланысты. Жүйелі түрде пайдаланылса, максималды қуат ұзақ сақталады. Сүзгіні тазалау үшін аккумулятор бөлімінің қақпағын **(18)** ашыңыз және жабыңыз. Бұл сүзгінің діріліне әкеледі. Бірнеше рет ашу және жабу (3 мәртеге дейін) тазалауды күшейтеді.



Осы QR коды арқылы сүзгіні қолмен тазалауға арналған видеоны табасыз.

Электрстатикалық разряд

Сору барысында сорғыш шлангі мен керек-жарақтардағы шаңның үйкелісуі статикалық разряд ретінде сезілетін электрстатикалық заряд сезіледі (қоршаған орта әсерлеріне және дене сезімталдығына байланысты). Бұл сорғыш стандартты түрде өткізгіш сорғыш шлангімен (20) жабдықталған. Бұл сорғыш шлангі (20) шланг бекіткіші (10) арқылы пакет ұстағышымен (33) электрлі түрде байланысқан. Бұл сорғыш шланг (20) жерге тигенде электрстатикалық зарядты шығаруға мүмкіндік береді.

Ылғал шаңсоры



► **Шаңсорғышпен бензин, май, спирт, еріткіштер сияқты жанғыш немесе жарылғыш сұйықтықтарды соруға болмайды. Ыстық, жанып тұрған немесе жарылғыш шаңды соруға болмайды. Шаңсорғышты жарылу қаупі бар жайларда пайдалануға болмайды.** Шаң, бу немесе сұйықтықтар тұтануы немесе жарылуы мүмкін.

► **Шаңсорғышты сүзгісі пайдалануға болмайды.**

Нұсқау: сорғыштың жоғарғы бөлігін (15) алу және қою барысында пакет ұстағышының (33) білеулері бүгілмегеніне немесе сынбағанына көз жеткізіңіз.

Ылғалды соруға дейін (L суретін қараңыз)

Контейнерді (12) босатыңыз және пластик қапты (36) шығарыңыз.

Саңылауларды (43)  басып, пакет ұстағышын (33)  алып тастаңыз.

Ылғалды сору кезінде және одан кейін

Сорғыш қалтқымен (44) жабдықталған. Максималды толтыру биіктігіне жеткен кезде, сору тоқтатылады. Содан кейін контейнерді (12) босатыңыз.

Нұсқау: контейнер (12) уақытында босатылмаса, басты сүзгі (32) сұйықтықпен толтырылады. Бұл жағдайда басты сүзгіні (32) алып, оны сол әрекетпен босатыңыз (қараңыз „Сүзгіні тазалау/алмастыру“, Бет 232).

Жұмысты аяқтағаннан кейін зең басудың алдын алу үшін, сорғыштың жоғарғы бөлігі (15) мен басты сүзгіні (32) алып, екеуін де жақсылап құрғатыңыз.

Техникалық күтім және қызмет

Техникалық қызмет көрсету және тазалау

► **Шаңсорғышқа қызмет көрсету немесе оны тазалаудан, құрылғыны ретегеннен, жабдықтарды алмастырудан немесе шаңсорғышты сақтауға қоядан алдын аккумуляторды шығарып қойыңыз.** Осы сақтық шарасы шаңсорғыштың байқаусыз қосылуына жол бермейді.

- **Дұрыс және сенімді істеуі үшін шаңсорғыш пен желдеткіш саңылауларын таза ұстаңыз.**
- **Шаңсорғышты күту немесе тазалауда шаңтұтқыш маскасын киіңіз.**

Сорғыштың корпусын мезгіл-мезгіл дымқыл шүберекпен тазалап тұрыңыз.

Ластанған зарядтау контактілерін құрғақ шүберекпен тазалаңыз.

► **Сорғышты сығылған ауамен тазаламаңыз.** Сүзгі немесе басқа да құрамдастар зақымдалуы мүмкін.

Жылына кем дегенде бір рет өндіруші немесе тапсырыс алған тұлға шаңға қатысты тексеру жұмыстарын орындауы қажет (мысалы, сүзгіде зақымдардың бар-жоғын, сорғыштың саңылаусыздығын және бақылау құрылғыларының ақаусыз жұмысын тексеру).

Денсаулыққа зиянды заттерді сорғаннан кейін тазалау және техникалық қызмет көрсету

- Денсаулыққа зиянды заттермен жанасқан болуы мүмкін барлық бөлшектерді ластанған деп есептеңіз.
- Сорғышты денсаулыққа зиянды заттер бар аймақтан шығармас бұрын оның сыртын мұқият шаңсорғышпен тазалаңыз, сүртіңіз немесе саңылаусыз етіңіз.
- Өзіңіз бен басқа адамдар үшін қауіп төнбеген жағдайда ғана сорғышты тазалаңыз, бөлшектеңіз және оған техникалық қызмет көрсетіңіз. Техникалық қызмет көрсету және тазалау кезінде жеке қорғаныс жабдығын киіп жүріңіз. Жұмыстарды жақсы желдетілген жерде өткізіңіз.
- Сорғышты бөлшектемес бұрын алдымен оның сыртын тазалап шығыңыз.
- Шаңсорғыштың тиісінше тазалау мүмкін болмайтын кез келген бөлшектерін өткізбейтін қаптарға салып кәдеге жаратыңыз. Бұл ретте осындай қалдықтарды кәдеге жарату бойынша қолданыстағы ережелерді сақтаңыз.
- Жұмыстарды аяқтағаннан кейін техникалық қызмет көрсету аймағын тазалап шығыңыз.

Контейнерді тазалаңыз

Контейнерді (12) стандартты ысқаланбайтын тазалау құралымен тазалап кептіріңіз.

Сүзгіні тазалау/алмастыру

Сору қуаты сүзгі күйіне байланысты болады. Сүзгіні жүйелі түрде тазалап тұрыңыз.

- Зақымдалған сүзгіні дереу алмастырыңыз.
- Құлыптарды (13) ашып, сорғыштың жоғарғы бөлігін (15) алып тастаңыз.
- Басты сүзгіні (32) саптамасынан ұстаңыз (пластиналарынан емес). Оны айналу бағытымен  тірелгенше бұраңыз және шығарыңыз (M суретін қараңыз).
- Сүзгіні құрғату: Басты сүзгіні (32) жарамды қоқыс контейнеріне қағып алыңыз. Сүзгі пластиналарының зақымдалмағанына көз жеткізіңіз.

Максималды сору күшіне қол жеткізу үшін басты сүзгі пластиналарын жұмысақ шүберекпен тазалап шығыңыз.

немесе

Дымқыл сүзгі:

Басты сүзгіні (32) ағынды су астында шайып, жақсылап құрғатыңыз.

немесе

Зақымдалған басты сүзгіні (32) ауыстырыңыз.

- Басты сүзгіні (32) қалқымалы себетке (34) қойып, оны айналу бағытымен  сүзгі ұстағышына (35) тірелгенше бұраңыз (B суретін қараңыз).
- Сорғыштың жоғарғы бөлігін (15) қайта орнатып, құлыптарды (13) жауып қойыңыз.
- Құлыптардың берік бекітілгеніне көз жеткізіңіз.

Жылжымалы роликтерді ауыстыру (N суретін қараңыз)

Тек EN 12529 стандартына сәйкес келетін жылжымалы роликтерді қолданыңыз (диаметрі 11 мм бекіткіш сұққыш).

- ▶ **Сорғышты пайдаланбас бұрын ролик тежегіштерінің жұмыс істеу қабілетін тексеріп шығыңыз.**

Сорғышты жылжытқыңыз келмесе, тежегіштерді пайдаланыңыз.

Сорғыш шлангіні жөндеу

Ақаулы сорғыш шлангіні (20) қысқартып, пайдалануды жалғастыруға болады.

- ▶ **Шлангіні тексеру кезінде қолғап киіңіз.** Жарақат алу қаупі бар.

Ақауларды жою

Мәселе	Себебі	Шешімі
Сору турбинасы жұмыс істемей тұр.	Аккумулятор (31) заряды таусылған	Аккумуляторды зарядтау немесе ауыстыру
	Қайта іске қосылудан қорғаныс іске қосылды	Ажыратқышты 0 күйіне, содан кейін 1 күйіне бұрау
	Ажыратқыш (14)  күйінде, бірақ қосылған таратқыш модуль GCT ... жоқ	Ажыратқышты 1 күйіне бұрау
Сору турбинасы өшеді.	Контейнер (12) толып қалған	Контейнерді босату
Сору турбинасы контейнер босатылғаннан кейін де жұмыс істемей тұр.	Бастапқы күйге қайтару қажет	Сорғышты өшіру, аккумуляторды (31) шығарып алу, 5 секунд күту, аккумуляторды салу және сорғышты қосу
Сорғыш автоматты түрде іске қосу функциясымен тым кеш өшеді.	Күту уақыты тым ұзақ мәнге орнатылған	Күту уақытын Bosch Toolbox қолданбасы арқылы қысқарту (минималды күту уақыты: 6 с)
Сору қуаты төмендеді.	Пластик қап (36) толып қалған	Пластик қапты ауыстыру
	Сору саптамасы, сору құбыры (29) немесе сорғыш шланг (20) бітелген	Бітелуді тазалау
	Басты сүзгі (32) ластанған немесе ақаулы	Сүзгіні қолмен тазалау, басты сүзгіні тазалау немесе ауыстыру

Сорғыш шлангіні **сорғыш бүйірінде** жөндеңіз

(O–P суреттерін қараңыз):

- Бұрауыш арқылы тоқтатқыш тетікті ішке басу арқылы бөгеткіш сақинаны (49) шланг келтеқұбырынан (47) босатыңыз.
- Бөгеткіш сақинаны (49) ақаулы аймақтың артына тартыңыз ❶.
- Тығыздауыш муфтаны (48) бұрап шығарыңыз ❷.
- Ақаулы аймақтың артындағы сорғыш шлангіні (20) кесіңіз (P суретін қараңыз).
- Тығыздауыш муфтаны (48) қайта бұраңыз ❸.
- Сорғыш шланг ұшын шланг келтеқұбырына (47) салыңыз ❹.
- Бөгеткіш сақинаны (49) шланг келтеқұбырына (47) сырт еткен дыбыспен тірелгенше салыңыз ❺.

Сорғыш шлангіні **электр құралы/саптама жағынан** жөндеңіз (Q суретін қараңыз):

- Тығыздауыш муфтаны (50) бұрап шығарыңыз ❶.
- Ақаулы аймақ артындағы сорғыш шлангіні (20) кесіңіз ❷.
- Тығыздауыш муфтаны (50) қайта бұраңыз ❸.

Пакет ұстағышының бекіткішін жөндеу (R суретін қараңыз)

Пакет ұстағышының (33) саңылаулары (43) зақымдалған жағдайда, пакет ұстағышын нарықта бар 11 мм ұзындықты Phillips P4 бұрандаларымен сорғыштың жоғарғы бөлігіне бұрауға болады. Пакет ұстағышы (33) серіппемен (51) жанасқан болса, электрстатикалық разряд өткізгіштігі сақталады.

Мәселе	Себебі	Шешімі
	Басты сүзгі (32) сүзгі ұстағышына (35) бекітілмеген	Басты сүзгіні дұрыс бекіту
	Сорғыштың жоғарғы бөлігі (15) дұрыс орнатылмаған	Сорғыштың жоғарғы бөлігін дұрыс орнатып, құлыптарын (13) жабу
Құрғақ сору кезінде шаңның шығуы	Басты сүзгі (32) қате орнатылған Басты сүзгі (32) ақаулы	Басты сүзгінің дұрыс орнатылғанын тексеру Басты сүзгіні ауыстыру
Ылғалды сору кезінде судың шығуы	Қалтқы (44) бұғатталған	Толтыру деңгейін жүйелі түрде бақылау және контейнерді (12) дер кезінде босату Қалқымалы себетті ылғал шүберекпен сүрту, сорғышты сәл сілкі арқылы қалтқыны тазалау Қалтқы мен қалқымалы себет қатты ластанған кезде, уәкілетті Bosch қызмет көрсету орталығына хабарласыңыз.
Температура туралы ескерту іске қосылды (күй жолы (2) қызыл түспен жанады)	Аккумулятор (31) немесе қозғалтқыш қызып кетті	Сорғышты өшіру, аккумуляторды шығарып алу, аккумулятор мен сорғыштың тұрақты температурасын сақтау
Ауа ағыны дабылы іске қосылды (ауа ағыны дабылы индикаторы (1) сарып түспен жыпылықтайды)		Тиісті тараудағы (қараңыз „Ауа ағыны дабылы“, Бет 231) нұсқауларды орындаңыз.
Сүзгіні қолмен тазалау функциясын іске қосу мүмкін емес.		Қалтқы мен қалқымалы себет қатты ластанған кезде, уәкілетті Bosch қызмет көрсету орталығына хабарласыңыз.
Электрстатикалық разряд	Электрстатикалық заряд ауытқуы үзілді	Сорғыш шланг (20) жұмыс кезінде әрдайым жерге жанасып тұрғанына көз жеткізіңіз. Серіппенің (51) қап ұстағышымен (33) толық жанасып тұрғанын тексеріңіз. Қажет болса, қап ұстағышының бекіткішін жөндеңіз (қараңыз „Пакет ұстағышының бекіткішін жөндеу (R суретін қараңыз)“, Бет 233).

Тұтынушыға қызмет көрсету және пайдалану кеңестері

Қызмет көрсету орталығы өнімді жөндеу және оған техникалық қызмет көрсету, сондай-ақ қосалқы бөлшектер туралы сұрақтарға жауап береді. Құрамдас бөлшектер бойынша кескін мен қосалқы бөлшектер туралы мәліметтер төмендегі мекенжай бойынша қолжетімді:

www.bosch-pt.com

Bosch қызметтік кеңес беру тобы біздің өнімдер және олардың керек-жарақтары туралы сұрақтарыңызға жауап береді.

Сұрақтар қою және қосалқы бөлшектерге тапсырыс беру кезінде міндетті түрде өнімнің фирмалық тақтайшасындағы 10 таңбалы өнім нөмірін беріңіз.

Өндіруші талаптары мен нормаларының сақталуымен электр құралын жөндеу және келіпті қызмет көрсету барлық мемлекеттер аумағында тек “Роберт Бош” фирмалық немесе авторизацияланған қызмет көрсету орталықтарында орындалады. ЕСКЕРТУ! Заңсыз жолмен әкелінген өнімдерді пайдалану қауіпті, денсаулығыңызға

зиян келтіруі мүмкін. Өнімдерді заңсыз жасау және тарату әкімшілік және қылмыстық тәртіп бойынша Заңмен қудаланады.

Қазақстан

Тұтынушыларға кеңес беру және шағымдарды қабылдау орталығы:

“Роберт Бош” (Robert Bosch) ЖШС

Алматы қ.,
Қазақстан Республикасы
050012

Муратбаев к., 180 үй

“Гермес” БО, 7 қабат

Тел.: +7 (727) 331 31 00

Факс: +7 (727) 233 07 87

E-Mail: ptka@bosch.com

Сервистік қызмет көрсету орталықтары мен қабылдау пунктерінің мекен-жайы туралы толық және өзекті ақпаратты Сіз: www.bosch-professional.kz ресми сайттан ала аласыз

Қызмет көрсету орталықтарының басқа да мекенжайларын мына жерден қараңыз:

www.bosch-pt.com/serviceaddresses

Тасымалдау

Ұсынылған литий-иондық аккумуляторлар қауіпті тауарларға қойылатын талаптарға бағынады. Пайдаланушы аккумуляторларды көшеде қосымша құжаттарсыз тасымалдай алады.

Үшінші тараптар (мысалы, әуе немесе жүк тасымалдау компаниясы) орауышқа және таңбаламаға қойылатын арнайы талаптарды сақтауы керек. Жіберілетін жүкті дайындау кезінде қауіпті жүктерді тасымалдау сарапшыларымен хабарласу керек.

Аккумуляторды корпусы зақымдалған болса ғана жіберіңіз. Ашық түйіспелерді желімденіз және аккумуляторды орамада қозғалмайтындай ораңыз. Қажет болса, қосымша ұлттық ережелерді сақтаңыз.

Кәдеге жарату



Шаңсорғыш, аккумуляторлар, жабдықтар мен орамалар қоршаған ортаны сақтайтын ретте кәдеге жаратуға апарылуы керек.



Аккумуляторлар/батареяларды үй қоқысына тастамаңыз!

Тек қана ЕО елдері үшін:

Ескі электрлік және электрондық құрылғылар туралы 2012/19/EU еуропалық директивасы және оның ұлттық заңнамада қолданылуы бойынша пайдалануға бұдан былай жарамсыз шаңсорғыштарды және 2006/66/EC еуропалық директивасы бойынша зақымдалған немесе ескірген аккумуляторларды/батареяларды бөлек жинап, қоршаған орта үшін қауіпсіз жолмен қайта өңдеуге жіберу қажет.

Қате жолмен кәдеге жаратылған ескі электрлік және электрондық құрылғылар қауіпті заттардың болу мүмкіндігіне байланысты қоршаған ортаға және адам денсаулығына зиянды әсер тигізуі мүмкін.

Аккумуляторлар/батареялар:

Литий-иондық:

Тасымалдау бөліміндегі нұсқауларды орындаңыз (қараңыз „Тасымалдау“, Бет 235).

Română

Instrucțiuni de siguranță pentru aspiratoare



Citiți toate indicațiile și instrucțiunile de siguranță. Nerespectarea instrucțiunilor și indicațiilor de siguranță poate provoca electrocutare, incendiu și/sau răniri grave.

Păstrați toate instrucțiunile și indicațiile de siguranță în vederea utilizărilor viitoare.

► **Acest aspirator nu este destinat utilizării de către copii și de către persoane cu capacități fizice, senzoriale sau intelectuale limitate sau lipsite de experiență și cunoștințe.** În caz contrar există pericol de manevrare greșită și răniri.

► **Supravegheați copiii.** Astfel veți avea siguranța că, copiii nu se joacă cu aspiratorul.

► **Respectă toate prescripțiile privind siguranța pentru materialele care urmează să fie aspirate.**

⚠ AVERTISMENT

Nu aspirați niciodată materiale care conțin azbest. Azbestul este considerat a fi cancerigen.

⚠ AVERTISMENT

Folosiți aspiratorul numai dacă ați primit suficiente informații despre utilizarea acestuia, despre

substanțele care urmează a fi aspirate și privitor la eliminarea lor sigură. O instruire atentă diminuează posibilitatea manevrării greșite și riscul de rănire.

⚠ AVERTISMENT

Aspiratorul este adecvat pentru aspirarea de substanțe uscate iar, prin adoptarea de măsuri

corespunzătoare, și pentru aspirarea lichidelor.

Pătrunderea lichidelor mărește riscul de electrocutare.

► **Nu folosiți aspiratorul pentru aspirarea lichidelor inflamabile sau explozive, de exemplu, benzină, ulei, alcool, solvenți. Nu aspira pulberi fierbinți, incandescente sau explozive. Nu folosiți aspiratorul în spații cu pericol de explozie.** Pulberile, vaporii sau lichidele se pot aprinde sau exploda.

⚠ AVERTISMENT

Opriti imediat aspiratorul când din acesta se scurge spumă sau apă și goliți rezervorul. În caz contrar

aspiratorul se poate defecta.

- ▶ **ATENȚIE!** Aspiratorul poate fi depozitat numai în incinte.
- ▶ **ATENȚIE!** Curăța cu regularitate colivia plutitorului, ștergând cu o lavetă umedă depunerile de murdărie din exterior. Curăța plutitorul prin scuturarea ușoară a aspiratorului. În cazul depunerilor de murdărie persistente care nu pot fi îndepărtate astfel, contactează service-ul pentru reparații Bosch Professional. Nu scoate colivia plutitorului; în caz contrar, impuritățile grosiere pot pătrunde în turbină și pot deteriora aspiratorul.
- ▶ **Asigurați o bună ventilație la locul de muncă.**
- ▶ **Înainte de punerea în funcțiune, verificați dacă furtunul de aspirare este în perfectă stare. Pentru aceasta, nu lăsați furtunul de aspirare montat la aspirator pentru a nu permite evacuarea accidentală a prafului din acesta.** În caz contrar ați putea inhala acest praf.
- ▶ **Nu permiteți repararea acestora decât de către personal de specialitate, calificat în acest scop și numai cu piese de schimb originale.** Astfel este garantată menținerea siguranței de exploatare a aspiratorului.
- ▶ **Dacă aspiratorul a fost utilizat în zone cu materiale nocive pentru sănătate, aspiră, șterge sau etanșează partea exterioară a aspiratorului înainte de a-l îndepărta din zona periculoasă.** Toate piesele aspiratorului sunt considerate ca fiind contaminate și trebuie să te asiguri, prin măsuri adecvate, că materialele nocive pentru sănătate nu se pot răspândi.

⚠ AVERTISMENT

Aspiratorul conține pulberi nocive pentru sănătate. Operațiile de golire și lucrările de întreținere, inclusiv extragerea rezervorului de colectare a prafului, trebuie efectuate numai de către specialiști. Este necesară purtarea unui echipament de protecție corespunzător. Nu folosi aspiratorul dacă sistemul său de filtrare nu este complet și montat cu atenție. În caz contrar, îți pui în pericol sănătatea.

- ▶ **Nu curățați aspiratorul punându-l direct sub jetul de apă.** Pătrunderea apei în partea superioară a aspiratorului mărește riscul de electrocutare.
- ▶ **Nu modifica și nu deschide acumulatorul.** Există pericolul de scurtcircuit.
- ▶ **În cazul deteriorării sau utilizării necorespunzătoare a acumulatorului, se pot degaja vapori. Acumulatorul poate arde sau exploda.** Aerisiți bine încăperea și solicitați asistență medicală dacă starea dumneavoastră de sănătate se înrăutățește. Vaporii pot irita căile respiratorii.
- ▶ **În cazul utilizării necorespunzătoare sau al unui acumulator deteriorat, din acumulator se poate scurge lichid inflamabil. Evitați contactul cu acesta. În cazul contactului accidental, clătiți bine cu apă. Dacă lichidul vă intră în ochi, consultați de asemenea un medic.** Lichidul scurs din acumulator poate cauza iritații ale pielii sau arsuri.

- ▶ **În urma contactului cu obiecte ascuțite ca de exemplu cuie sau șurubelnițe sau prin acțiunea unor forțe exterioare asupra sa, acumulatorul se poate deteriora.** Se poate produce un scurtcircuit intern în urma căruia acumulatorul să se aprindă, să scoată fum, să explodeze sau să se supraîncălzească.
- ▶ **Ferțiți acumulatorii nefolosiți de agrafele de birou, monede, chei, cuie, șuruburi sau alte obiecte metalice mici, care ar putea provoca șuntarea contactelor.** Un scurtcircuit între contactele acumulatorului poate duce la arsuri sau incendii.
- ▶ **Utilizează acumulatorul numai la produsele producătorului.** Numai astfel acumulatorul va fi protejat împotriva unei suprasolicitări periculoase.
- ▶ **Încărcați acumulatorii numai cu încărcătoare recomandate de către producător.** Un încărcător recomandat pentru acumulatori de un anumit tip poate lua foc atunci când este folosit pentru încărcarea altor acumulatori decât cei prevăzuți pentru acesta.



Ferțiți acumulatorul de căldură, de asemenea, de exemplu, de radiații solare continue, foc, murdărie, apă și umezeală. În caz contrar, există pericolul de explozie și scurtcircuit.



- ▶ **Deconectează aspiratorul și golește rezervorul imediat ce începe să iasă praf.** În caz contrar, aspiratorul s-ar putea deteriora.
- ▶ **Nu folosiți aspiratorul pentru a ședea pe el.** L-ați putea deteriora.
- ▶ **Nu lucra cu aspiratorul dacă la acesta este atașată o curea de transport.** În timpul aspirării ai putea să te agăți în cureaua de transport și să cazi.
- ▶ **Utilizează cureaua de transport numai împreună cu aspiratorul.**
- ▶ **Copiii pot curăța și efectua întreținerea aspiratorului numai dacă sunt supravegheați.**

Marca verbală **Bluetooth®** și simbolurile grafice (siglele) sunt mărci comerciale înregistrate și aparțin **Bluetooth SIG, Inc.** Orice utilizare a acestei mărci verbale/acestor simboluri grafice prin **Robert Bosch Power Tools GmbH** se realizează sub licență.

Simboluri

Următoarele simboluri ar putea fi importante pentru utilizarea aspiratorului tău. Reține simbolurile și semnificația acestora. Interpretarea corectă a simbolurilor te ajută să folosești mai bine și mai sigur aspiratorul.

Simbolurile și semnificația acestora



AVERTISMENT! Citește toate indicațiile și instrucțiunile privind siguranța. Nerespectarea instrucțiunilor și indicațiilor privind siguranța se poate solda cu electrocutări, incendii și/sau răni grave.

Simbolurile și semnificația acestora



Aspirator din clasa de pulberi M conform IEC/EN 60335-2-69 pentru **aspirarea uscată** a pulberilor nocive pentru sănătate cu o valoare limită de expunere $\geq 0,1 \text{ mg/m}^3$



AVERTISMENT! Aspiratorul conține pulberi nocive pentru sănătate. Executarea operațiilor de golire și a lucrărilor de întreținere, inclusiv îndepărtarea recipientului de colectare a prafului, trebuie efectuate numai de către specialiști. Este necesară purtarea unui echipament de protecție corespunzător. Nu utiliza aspiratorul dacă sistemul de filtrare al acestuia nu este complet și nu este montat cu atenție. În caz contrar, îți vei pune în pericol sănătatea.



Funcția de pornire automată

Aspirarea pulberilor generate de sculele electrice aflate în funcțiune, care sunt conectate prin intermediul unui modul al emițătorului **GCT ...**; Aspiratorul pornește automat și se oprește temporizat.



Deconectarea



Aspirarea

Aspirarea depunerilor de praf

Descrierea produsului și a performanțelor acestuia

Țineți cont de ilustrațiile din secțiunea anterioară a instrucțiunilor de utilizare.

Utilizare conform destinației

Aspiratorul este destinat colectării, aspirării, extragerii și eliminării așchiilor de lemn, precum și a pulberilor uscate neinflamabile, lichidelor neinflamabile și amestecurilor de apă-aer. Aspiratorul este verificat din punct de vedere al tehnicii de filtrare a prafului și corespunde clasei de pulberi M. Acesta este adecvat pentru un grad ridicat de solicitare specific utilizării profesionale, de exemplu, în mica și marea industrie și în ateliere.

Aspiratoarele din clasa de pulberi M conform IEC/EN 60335-2-69 pot fi utilizate numai pentru aspirarea și absorbția pulberilor nocive pentru sănătate, cu o valoare limită de expunere $\geq 0,1 \text{ mg/m}^3$.

Folosiți aspiratorul numai dacă sunteți pe deplin conștienți de toate funcțiile acestuia și le puteți acționa fără limitări, sau dacă ați primit indicații corespunzătoare în acest sens.

Componentele ilustrate

Numerotarea componentelor ilustrate se referă la schițele aspiratorului de la paginile grafice.

- (1) Indicator al alarmei privind fluxul de aer (interfață pentru utilizator)
- (2) Bară de stare (interfață pentru utilizator)
- (3) Indicator al stării de încărcare a acumulatorului (interfață pentru utilizator)
- (4) Indicator al funcției de pornire automată (interfață pentru utilizator)
- (5) Tastă de asociere (interfață pentru utilizator)
- (6) Interfață pentru utilizator
- (7) Suport pentru accesorii
- (8) Dispozitiv de blocare a suportului pentru accesorii
- (9) Bandă de tracțiune
- (10) Sistem de prindere a furtunului
- (11) Bușon pentru racordul de aspirare
- (12) Rezervor
- (13) Sistem de blocare pentru partea superioară a aspiratorului
- (14) Comutator de pornire/oprire
- (15) Partea superioară a aspiratorului
- (16) Mâner de transport
- (17) Urechi de fixare
- (18) Capac compartiment pentru acumulator
- (19) Tastă de deblocare a capacului compartimentului pentru acumulator
- (20) Furtun de aspirare
- (21) Adaptor de aspirare
- (22) Duză îndoită
- (23) Adaptor SDS Clean pentru găurire^{a)}
- (24) Perie
- (25) Duză scurtă pentru rosturi
- (26) Duză lungă pentru rosturi^{a)}
- (27) Duză îngustă pentru pardoseală^{a)}
- (28) Duză lată pentru pardoseală^{a)}
- (29) Tub de aspirare^{a)}
- (30) Compartiment pentru acumulator
- (31) Acumulator^{a)}
- (32) Filtru principal
- (33) Suport pentru săculețe
- (34) Colivia plutitorului
- (35) Suport de filtru
- (36) Sac din plastic
- (37) Buton
- (38) Curea de transport
- (39) Modulul emițătorului **GCT ...**^{a)}
- (40) Indicator de stare al modulului emițătorului^{a)}

- (41) Tastă de pornire/oprire pentru modulul emițătorului^{a)}
- (42) Orificiu de admisie a aerului suplimentar de la adaptorul de aspirare
- (43) Dispozitiv de blocare pentru suportul pentru săculețe
- (44) Plutitor
- (45) Rolă de ghidare
- (46) Suport pentru rola pentru ghidare
- (47) Duză pentru furtun
- (48) Manșon de etanșare la capătul furtunului pe partea de aspirare
- (49) Inel de blocare
- (50) Manșon de etanșare la capătul furtunului pentru scula electrică/duză
- (51) Arc pentru descărcare electrostatică

a) Acest accesoriu nu este inclus în pachetul de livrare standard.

Date tehnice

Aspirator universal cu acumulator	GAS 18V-12 MC	
Număr de identificare		3 601 JK2 0..
Tensiune	V	18
Putere nominală	W	400
Capacitate rezervor (brută)	l	12
Volum net (uscat)	l	8
Volum net (lichid)	l	6
Subpresiune maximă ^{A)}		
- Aspirator ^{B)}	mbari hPa	140 140
- Turbină	mbari hPa	170 170
Debit volumic maxim ^{A)}		
- Aspirator ^{B)}	l/s m ³ /h	23 82,8
- Turbină	l/s m ³ /h	30 108
Durată de funcționare per încărcare a acumulatorului	min/Ah	2,5
Clasa de pulberi		M
Greutate	kg	7,0-8,7 ^{C)}
Tip de protecție		IPX4
Temperatură ambientală recomandată în timpul încărcării	°C	0 ... +35
Temperatură ambientală admisă în timpul funcționării ^{D)} și pe perioada depozitării	°C	-20 ... +50
Acumulatori compatibili		GBA 18V... ProCORE18V...

Aspirator universal cu acumulator GAS 18V-12 MC

Acumulatori recomandați pentru putere maximă		ProCORE18V... ≥ 8 Ah
Încărcătoare recomandate		GAL 18... GAX 18... GAL 36...

Transfer de date

Bluetooth®		Bluetooth® 4.2 (Low Energy) ^{E)}
Gama frecvențelor de lucru	MHz	2402-2480
Putere maximă de emisie	mW	< 1
Distanța dintre semnale	s	8
Raza maximă de acoperire a semnalului ^{F)}	m	30

- A) Măsurat la 20-25 °C cu acumulatorul **ProCORE18V 8.0Ah**.
- B) măsurat cu furtunul de aspirare (20) și duza îndoită (22)
- C) În funcție de acumulatorul folosit
- D) putere mai redusă la temperaturi < 0 °C
- E) Terminalele mobile trebuie să fie compatibile cu dispozitivele Bluetooth® Low Energy (versiunea 4.2) și trebuie să accepte Generic Access Profile (GAP).
- F) Raza de acoperire poate varia puternic în funcție de condițiile exterioare, inclusiv în funcție de receptorul utilizat. În spații închise și din cauza barierelor metalice (de exemplu, pereți, rafturi, valize etc.), raza de acoperire Bluetooth® poate fi considerabil mai mică.

Valorile pot varia în funcție de produs și sunt supuse condițiilor de utilizare, precum și condițiilor de mediu. Pentru informații suplimentare, accesează www.bosch-professional.com/wac.

Informații privind zgomotul/vibrațiile

Valorile zgomotului emis au fost determinate conform **EN 60335-2-69**.

Nivelul presiunii acustice evaluat după curba de filtrare A al aspiratorului este în mod normal de **79 dB(A)**. Incertitudinea K = **2 dB**. Nivelul de zgomot în timpul lucrului poate depăși valorile specificate. **Poartă căști antifonice!**

Valorile totale ale vibrațiilor a_{hv} (suma vectorială a trei direcții) și incertitudinea K au fost determinate conform **EN 60335-2-69**:
 $a_{hv} < 2,5 \text{ m/s}^2$, $K = 1,5 \text{ m/s}^2$.

Acumulator

Aspirator cu acumulator **Bosch**, disponibil pentru achiziționare și fără acumulator. Dacă în pachetul de livrare al aspiratorului este inclus un acumulator, îl poți scoate din ambalaj.

Încărcarea acumulatorului

► **Folosii numai încărcătoarele menționate în datele tehnice.** Numai aceste încărcătoare sunt adaptate la acumulatorul cu tehnologie litiu-ion montat la aspiratorul dumneavoastră.

Observație: Acumulatorii litiu-ion sunt livrați în stare parțial încărcată, conform reglementărilor internaționale privind transportul. Pentru a asigura funcționarea la capacitate

maximă a acumulatorului, încarcă complet acumulatorul înainte de prima utilizare.

Montarea și demontarea acumulatorului (consultă imaginea A)

- ▶ **Nu introduceți forțat acumulatorul.** Acumulatorul este proiectat astfel încât să poată fi introdus în aspirator numai în poziția corectă.
- ▶ Pentru a lucra bine și sigur, mețineți întotdeauna curate și uscate compartimentul și carcasa pentru acumulator.
 - Apasă tasta de deblocare (19) pentru a deschide capacul compartimentului pentru acumulator (18).
 - Împinge acumulatorul (31) în compartimentul pentru acumulator (30), până când se fixează sonor în poziție.
 - Pentru extragerea acumulatorului (31), apasă tasta de deblocare de la acumulator și scoate-l din compartimentul pentru acumulator (30).
 - Închide capacul compartimentului pentru acumulator (18).

Observație: Datorită sistemului de curățare a filtrului, închiderea capacului compartimentului pentru acumulator necesită un efort crescut.

Indicator al nivelului de încărcare a acumulatorului



Cu acumulatorul introdus, poți identifica nivelul de încărcare a acumulatorului pe interfața pentru utilizator (6), iar cu acumulatorul extras, acesta poate fi verificat chiar la acumulator.

Indicatorul nivelului de încărcare a acumulatorului de la aspirator

După pornirea aspiratorului, cele 5 LED-uri verzi ale indicatorului nivelului de încărcare a acumulatorului (3) de la interfața pentru utilizator se aprind pe rând, iar apoi se sting succesiv. Apoi LED-urile indică nivelul de încărcare a acumulatorului (31).

Indicatorul de pe acumulator privind nivelul de încărcare a acumulatorului

Dacă acumulatorul este extras din aspirator, nivelul de încărcare poate fi indicat prin intermediul LED-urilor verzi ale indicatorului nivelului de încărcare de pe acumulator.

Pentru indicarea nivelului de încărcare, apasă tasta  sau .

Dacă, după apăsarea tastei pentru indicarea nivelului de încărcare, nu se aprinde niciun LED, înseamnă că acumulatorul este defect și trebuie înlocuit.

Observație: Nu orice tip de acumulator dispune de un indicator al nivelului de încărcare.

Tip de acumulator GBA 18V...



LED-uri	Capacitate
Aprindere continuă de 3 ori cu iluminare de culoare verde	60–100 %

LED-uri	Capacitate
Aprindere continuă de 2 ori cu iluminare de culoare verde	30–60 %
Aprindere continuă o dată cu iluminare de culoare verde	5–30 %
Aprindere intermitentă o dată cu iluminare de culoare verde	0–5 %

Tip de acumulator ProCORE18V...



LED-uri	Capacitate
Aprindere continuă de 5 ori cu iluminare de culoare verde	80–100 %
Aprindere continuă de 4 ori cu iluminare de culoare verde	60–80 %
Aprindere continuă de 3 ori cu iluminare de culoare verde	40–60 %
Aprindere continuă de 2 ori cu iluminare de culoare verde	20–40 %
Aprindere continuă o dată cu iluminare de culoare verde	5–20 %
Aprindere intermitentă o dată cu iluminare de culoare verde	0–5 %

Indicații privind manevrarea optimă a acumulatorului

Protejați acumulatorul împotriva umezelii și a apei.

Depozitați acumulatorul numai la temperaturi cuprinse între –20 °C și 50 °C. Nu lăsați acumulatorul în autovehicul, de exemplu, pe timpul verii.

Ocazional curățați fantele de ventilație ale acumulatorului utilizând o pensulă moale, curată și uscată.

Un timp de funcționare considerabil redus după încărcare indică faptul că acumulatorul s-a uzat și trebuie înlocuit.

Respectați instrucțiunile privind eliminarea.

Montarea

- ▶ **Înainte de a întreține sau curăța aspiratorul, a efectua reglaje, a schimba accesorii sau de a depozita aspiratorul, scoateți acumulatorul din acesta.** Această măsură preventivă împiedică pornirea accidentală a aspiratorului.

Introducerea filtrului principal (consultă imaginea B)

Filtrul principal (32) este un filtru-burduf HEPA cu o putere de filtrare extrem de înaltă pentru curățarea aerului evacuat.

- Deschideți închizătoarele (13) și scoateți partea superioară a aspiratorului (15).

Observație: La demontarea și depozitarea părții superioare a aspiratorului (15), asigură-te că tijele suportului pentru săculețe (33) nu sunt îndoite sau rupte.

- Trece filtrul principal (32) peste colivia plutitorului (34) și răsuțește-l până la opritor în direcția de rotație  în suportul de filtru (35).
- Așezați partea superioară a aspiratorului (15) și închideți închizătoarele (13).

Observație: Asigură-te că filtrul este montat întotdeauna corect. Acest lucru este valabil în special atunci când aspiri praf nociv.

Montarea/Demontarea sacului din plastic (aspirare uscată) (consultă imaginea C)

Observație: La demontarea și depozitarea părții superioare a aspiratorului (15), asigură-te că tijele suportului pentru săculețe (33) nu sunt îndoite sau rupte.

Deschide ambele sisteme de blocare (13) și scoate partea superioară a aspiratorului (15).

Pentru aspirarea uscată, introdu un sac din plastic (36) în rezervorul (12).

Introdu sacul din plastic (36) cu orificiul de umplere orientat în sus în rezervorul (12) .

Asigură-te că sacul din plastic (36) se sprijină în totalitate pe pereții interiori ai rezervorului (12) .

Treceți partea rămasă a sacului din plastic (36) peste marginea rezervorului (12).

Așază la loc partea superioară a aspiratorului (15)  și închide aspiratorul cu sistemele de blocare (13).

- ▶ **Asigură-te că aspiratorul este închis întotdeauna ferm.**

Observație: La montarea părții superioare a aspiratorului (15), asigură-te că tijele suportului pentru săculețe (33) nu perforază sacul din plastic (36).

Închide sacul din plastic înainte de a-l extrage. Pentru aceasta, trage banda albă de pe sacul din plastic, strânge sacul în partea superioară și utilizează banda pentru a înnoda sacul.

Montarea suportului pentru accesoriile de aspirare

Introdu suportul pentru accesoriile de aspirare (7) în sistemul de prindere prevăzut în acest scop.

Blochează suportul pentru accesoriile de aspirare (7) rotind în sens orar dispozitivul de blocare al suportului pentru accesorii (8).

Montarea/Fixarea furtunului de aspirare

Montarea furtunului de aspirare (consultă imaginea D)

Extrage bușonul (11) din sistemul de prindere a furtunului (10).

Așază furtunul de aspirare (20) pe sistemul de prindere a furtunului (10) și răsuțește-l în sens orar, până la opritor.

- ▶ **Închide racordul de aspirare întotdeauna cu bușonul atunci când scoți furtunul de aspirare.** Astfel, previi scăpările de praf.

Fixarea furtunului de aspirare la aspirator (consultă imaginea E)

Înfășoară în jurul aspiratorului furtunul de aspirare montat (20). Trage în jos banda de tracțiune (9) și agaț-o în 3 din cele 15 caneluri accesibile.

Montarea accesoriilor de aspirare

Furtunul de aspirare (20) este prevăzut cu un sistem de prindere cu clips prin care se pot racorda accesoriile de aspirare (adaptorul de aspirare (21), duza îndoită (22)).

Montarea adaptorului de aspirare sau a duzei îndoite (consultă imaginea F)

Cuplează adaptorul de aspirare (21) sau duza îndoită (22) la furtunul de aspirare (20), până când cele două butoane (37) ale furtunului de aspirare se fixează sonor.

Pentru demontare, împinge spre interior butoanele (37) și dezassemblează componentele.

Montarea duzelor și tuburilor

Dacă este necesar, asamblați strâns tuburile de aspirare (29) și apoi montați-le strâns pe duza îndoită (22). Fixează ferm o duză pentru pardoseală (27)/(28), o duză pentru rosturi (25)/(26) sau peria (24) pe tubul de aspirare (29) sau pe duza îndoită (22).

Curea de transport

Fixarea curelei de transport (consultă imaginea G)

- ▶ **Cureaua de transport este adecvată numai pentru transportarea și fixarea aspiratorului!**

Fixează cârligele cu carabină ale curelei de transport (38) în urechile de fixare (17) ale aspiratorului.

Suspendarea aspiratorului cu ajutorul curelei de transport (consultă imaginea H)

Suspendă aspiratorul numai de obiecte care pot susține în siguranță greutatea aspiratorului plin.

Așază cureaua de transport (38) montată pe aspirator deasupra unui obiect orizontal (de exemplu, o bară) sau trage capătul superior al buclei printr-un cârlig, respectiv printr-un ochet. Închetează cârligul cu carabină din centrul curelei de transport în urechea de fixare din mijloc (17) a mânerului de transport (16).

Utilizarea curelei de transport ca o curea de umăr (consultă imaginea I)

Cureaua de transport poate fi utilizată ca o curea de umăr. Agaț pe umăr cureaua de transport montată pe aspirator. Respectă poziția de transport corectă prezentată în imagine I.

Funcționarea

- ▶ **Înainte de a întreține sau curăța aspiratorul, a efectua reglaje, a schimba accesorii sau de a depozita**

aspiratorul, scoateți acumulatorul din acesta. Această măsură preventivă împiedică pornirea accidentală a aspiratorului.

În timpul funcționării aspiratorului, asigurați-vă că rolele de fixare ale aspiratorului sunt blocate, pentru a proteja aspiratorul împotriva deplasării involuntare. Testează funcționarea rolor înainte de utilizarea acestora pe suprafața respectivă.

Punerea în funcțiune

- **Informați-vă cu privire la reglementările/legile în vigoare privitor la pulberile dăunătoare sănătății din țara dumneavoastră.**

Aspiratorul poate fi utilizat pentru aspirarea și absorbția următoarelor materiale:

- Pulberi cu o valoare limită de expunere $\geq 0,1 \text{ mg/m}^3$

În principiu, nu este permisă utilizarea aspiratorului în spații cu pericol de explozie.

- **Asigurați-vă că mediul de lucru este sigur.**
- **Din cauza pericolului de împiedicare, aveți grijă să mențineți curățenia și ordinea în sectorul de lucru.**
- **Înainte de aspirare, asigurați-vă că, capacul compartimentului pentru acumulator este închis în mod sigur.**

Observație: Pentru respectarea clasei de pulberi M și pentru o durată maximă de utilizare, sunt recomandați acumulatorii ProCORE cu o capacitate de 8 Ah sau 12 Ah.

Pentru asigurarea unei puteri optime de aspirare, furtunul de aspirare (20) trebuie să fie întotdeauna complet desfășurat.

- **Asigurați-vă că aspiratorul este închis întotdeauna ferm.**
- **Folosiți numai un filtru nedeteriorat (fără fisuri, găuri etc.). Înlocuiți imediat filtrele deteriorate.**

Pornirea/Oprirea

Pentru **conectarea** aspiratorului, rotește comutatorul de pornire/oprire (14) în poziția 1.

Pentru **activarea funcției de pornire automată**, rotește comutatorul de pornire/oprire (14) în poziția . Indicatorul funcției de pornire automată (4) se aprinde. Aspiratorul poate fi pornit automat atunci când este racordat la o sursă electrică prin intermediul modului emițătorului GCT

Pentru **deconectarea** aspiratorului, rotește comutatorul de pornire/oprire (14) în poziția 0.

Interfață pentru utilizator

Interfața pentru utilizator (6) permite:

- indicarea stării de încărcare a aspiratorului
- asocierea cu un modul al emițătorului GCT ... (39)
- asocierea cu un dispozitiv mobil

Prin indicatoarele de stare

Bară de stare	Indicatorul funcției de pornire automată ^{A)}	Indicatorul alarmei privind fluxul de aer	Semnificație
Verde	–	–	Aspiratorul este conectat și pregătit pentru funcționare.
Verde	Verde	–	Aspiratorul este pregătit pentru funcționare și este conectat la un modul al emițătorului.
Galben	–	–	Acumulator aproape descărcat
Galben	Galben	–	Nu a fost găsit niciun modul al emițătorului
Galben	–	Aprindere intermitentă în galben	Alarmă privind fluxul de aer
Roșu	–	–	Acumulator descărcat, protecție la repornire declanșată sau alarmă de temperatură pentru aspirator, respectiv acumulator
Aprindere intermitentă și lentă în albastru	Aprindere intermitentă și lentă în albastru	–	Conexiunea la modulul emițătorului este restabilită automat după ce funcția de pornire automată a fost activată.
Aprindere intermitentă și rapidă în albastru	Aprindere intermitentă o dată în albastru	–	Conexiunea la modulul emițătorului este căutată și restabilită.
Aprindere în albastru (2 secunde)	Aprindere în albastru (2 secunde)	–	Conexiunea la modulul emițătorului a fost stabilită cu succes

Bară de stare	Indicatorul funcției de pornire automată ^{A)}	Indicatorul alarmei privind fluxul de aer	Semnificație
Aprindere intermitentă și lentă în albastru			Conexiunea la dispozitivul mobil este restabilită automat sau are loc transferul de date de pe dispozitivul mobil.
Aprindere intermitentă și rapidă în albastru			Conexiunea la dispozitivul mobil este căutată și restabilită.
Aprindere în albastru (3 secunde)			Conexiunea la dispozitivul mobil a fost stabilită cu succes
Aprindere intermitentă de 4 ori în albastru (la un interval de 1,5 secunde)			Resetarea este pornită.

^{A)} Indicatorul funcției de pornire automată (4) se aprinde numai atunci când comutatorul de pornire/oprire (14) se află în poziția

Stabilirea conexiunii la modulul emițătorului (accesoriu) (consultă imaginea J)

Pentru a putea utiliza funcția de pornire automată, aspiratorul trebuie să fie conectat prin Bluetooth® la un modul al emițătorului GCT ... (39).

Pentru aceasta, aspiratorul și modulul emițătorului trebuie să se afle în imediata apropiere.

Când comutatorul de pornire/oprire (14) al aspiratorului este rotit în poziția , aspiratorul începe automat să caute un modul al emițătorului GCT Bara de stare (2) și indicatorul funcției de pornire automată (4) se aprind intermitent și în cadență lentă în albastru.

Reconectarea la un modul cunoscut al emițătorului:

Dacă aspiratorul a fost deja conectat la un modul al emițătorului GCT ... iar acest modul al emițătorului este operațional și se află în raza de acoperire, conexiunea la acest modul al emițătorului este restabilită automat.

Stabilirea unei noi conexiuni (prima conectare sau conectarea la un alt modul al emițătorului):

- Apasă tasta de asociere (5) de la aspirator, până când bara de stare (2) se aprinde intermitent în albastru și în cadență rapidă.
- Apasă în timp util tasta de pornire/oprire (41) de la modulul emițătorului (39), până când indicatorul de stare (40) de la modulul emițătorului se aprinde intermitent în albastru de 2 ori.

Asocierea a fost realizată cu succes:

- Bara de stare (2) și indicatorul funcției de pornire automată (4) de la aspirator se aprind în verde.
- Indicatorul de stare (40) de la modulul emițătorului se aprinde intermitent o dată în verde.

Realizarea asocierii nu este posibilă (după mai multe minute):

- Bara de stare (2) și indicatorul funcției de pornire automată (4) de la aspirator se aprind în galben.
- Indicatorul de stare (40) de la modulul emițătorului se aprinde în roșu.

La deconectarea aspiratorului, conexiunea la modulul emițătorului GCT ... este salvată. După reconectare, aspiratorul încearcă să restabilească automat conexiunea la același modul al emițătorului.

Funcții de conectivitate

În cadrul funcțiilor de conectivitate, datele pot fi transferate prin Bluetooth® între aspirator și anumite dispozitive mobile.

Cerințe de sistem

Dispozitiv mobil (tabletă, smartphone)	Android 6.0 (și variantele superioare)
	iOS 11 (și variantele superioare)

Pentru a putea utiliza funcțiile de conectivitate, este necesar – în funcție de dispozitivul mobil – să instalezi aplicația.

Descarcă aplicația dintr-un magazin de aplicații corespunzător (Apple App Store, Google Play Store).

Observație: Este necesar să ai un cont de utilizator pentru App Store.

Denumire aplicație	iOS/Android
Bosch Toolbox	

În continuare, selectează din cadrul aplicației opțiunea **MyTools** sau **Connectivity**. Afișajul dispozitivului tău mobil

Îți prezintă toate celelalte etape pentru conectarea aspiratorului la dispozitivul mobil.

Stabilirea conexiunii între aspirator și dispozitivul mobil este pornită prin intermediul aplicației. Dacă bara de stare (2) de la aspirator se aprinde intermitent și în cadență rapidă și în albastru, confirmă realizarea asocierii apăsând tasta de asociere (5). După realizarea cu succes a asocierii, bara de stare (2) se aprinde în albastru timp de 3 secunde.

După ce a fost stabilită conexiunea cu dispozitivul mobil și a fost efectuată autorizarea, sunt disponibile următoarele funcții:

- Înregistrarea și personalizarea
- Verificarea stării, emiterea de mesaje de avertizare
- Informații generale și setări
- Gestionarea
- Setarea timpului de postfuncționare pentru funcția de pornire automată
- Actualizarea software-ului de conectivitate al aspiratorului

Resetarea la setările implicite (Reset)

Dacă este necesar, poți reseta setările salvate (timpul de postfuncționare, conexiunea la modulul emițătorului și la dispozitivul mobil), precum și mesajele de eroare. Pentru aceasta, apasă tasta de asociere (5) până când bara de stare (2) se aprinde intermitent în albastru de 4 ori, la intervale de 1,5 secunde.

Resetarea poate fi pornită, de asemenea, prin intermediul aplicației **Bosch Toolbox**.

Aspirare uscată

► Nu este permisă utilizarea fără filtru a aspiratorului.

Pentru aspirarea uscată, filtrul principal (32) trebuie să fie uscat și trebuie să fie inserat un sac din plastic (36) (vezi „Montarea/Demontarea sacului din plastic (aspirare uscată) (consultă imaginea C)”, Pagina 240).

Aspirarea prafului generat de sculele electrice în timpul funcționării acestora (consultă imaginea K)

► Încăperea trebuie să fie aerisită cu regularitate în cazul în care aerul uzat este recirculat în interiorul acesteia. Respectați reglementările naționale corespunzătoare.

Conectează racordul de aspirare al sculei electrice și furtunul de aspirare (20) fie direct, fie prin intermediul adaptorului de aspirare (21) (vezi „Montarea adaptorului de aspirare sau a duzei îndoite (consultă imaginea F)”, Pagina 240).

Observație în cazul utilizării adaptorului de aspirare: În cazul lucrului cu scule electrice care au un orificiu mic de admisie a aerului în furtunul de aspirare (de exemplu, ferăstraie pendulare, șlefuitoare etc.), orificiul de admisie a aerului suplimentar (42) al adaptorului de aspirare (21) trebuie să fie deschis. Astfel se va îmbunătăți puterea totală a aspiratorului și a sculei electrice. În acest scop, rotește inelul de deasupra orificiului de admisie a aerului suplimentar (42) până când orificiul se deschide la maxim.

Pentru aspirarea prafului în timpul găuririi, poți utiliza adaptorul SDS Clean (23). Pentru acesta, respectă instrucțiunile de utilizare ale acestuia.

Cu **funcția de pornire automată** poți conecta și deconecta automat aspiratorul cu scula electrică prin intermediul modulului emițătorului (39):

- Rotește comutatorul de pornire/oprire (14) în poziția . Aprinderea indicatorului funcției de pornire automată (4) semnalează faptul că funcția este activată.
- Conectează aspiratorul la modulul emițătorului (vezi „Stabilirea conexiunii la modulul emițătorului (accesoriu) (consultă imaginea J)”, Pagina 242). Pentru montarea modulului emițătorului (39) pe scula electrică, respectă instrucțiunile de utilizare a modulului emițătorului.
- Pentru **conectarea** aspiratorului, pornește scula electrică conectată. Aspiratorul pornește automat.

► După conectarea sculei electrice, asigură-te că aspiratorul a fost pornit.

- Pentru **deconectarea** aspiratorului, oprește scula electrică. Aspirarea se încheie după timpul de postfuncționare setat. În intervalul de postfuncționare sunt aspirate pulberile reziduale din furtunul de aspirare. Timpul de postfuncționare poate fi stabilit prin intermediul aplicației **Bosch Toolbox**.

Alarmă privind fluxul de aer

Alarma privind fluxul de aer se declanșează automat imediat ce fluxul de aer scade sub valoarea minimă stabilită de standard. În cazul unei alarme privind fluxul de aer, indicatorul fluxului de aer (1) se aprinde intermitent în galben, iar bara de stare (2) se aprinde în galben. Deconectează aspiratorul și elimină cauza declanșării alarmei.

După fiecare etapă, verifică, prin conectarea aspiratorului, dacă alarma privind fluxul de aer persistă. În caz afirmativ, deconectează aspiratorul și aplică următoarea măsură.

Procedați după cum urmează:

- Verifică dacă fluxul de aer care trece prin scula electrică racordată este suficient. Deschide complet orificiul de admisie a aerului suplimentar (42) al adaptorului de aspirare (21) sau orificiul de admisie a aerului suplimentar al sculei electrice.
- Verifică nivelul de încărcare a acumulatorului. Dacă acumulatorul este descărcat, încarcă sau înlocuiește acumulatorul.
- Verifică sacul din plastic (36). Dacă acesta este plin, înlocuiește-l.
- Decuplează furtunul de aspirare (20) de la aspirator. Dacă alarma privind fluxul de aer încetează astfel, verifică dacă furtunul de aspirare (20) este îndoit și elimină din furtun, respectiv din duzele montate, reziduurile rezultate în urma aspirării.
- Activează funcția de curățare manuală a filtrului (vezi „Curățarea manuală a filtrului”, Pagina 244).

- Curăță filtrul principal **(32)** (vezi „Curățarea/schimbarea filtrului”, Pagina 245).
- Înlocuiește filtrul principal **(32)**.

Dacă toate măsurile au eșuat, contactează un centru de service autorizat **Bosch**.

Curățarea manuală a filtrului

- ▶ **Efectuează curățarea filtrului numai atunci când aspiratorul este deconectat și turbina este oprită.**

Curățarea filtrului trebuie activată cel târziu când puterea de aspirare nu mai este suficientă.

Frecvența de curățare a filtrului depinde de tipul și cantitatea de praf aspirat. În cazul activării cu regularitate a funcției, capacitatea de aspirare se menține la nivel maxim pentru un timp mai îndelungat.

Pentru a curăța filtrul, deschide și închide capacul compartimentului pentru acumulator **(18)**. Astfel, filtrul este pus în vibrație. Deschiderea și închiderea repetată (de până la 3 ori) intensifică curățarea.



Scanează acest cod QR pentru a viziona un videoclip privind curățarea manuală a filtrului.

Descărcarea electrostatică

Din cauza frecării prafului în furtunul și accesoriiile de aspirare, în timpul aspirării se produce o încărcare electrostatică, care poate fi resimțită sub forma unei descărcări statice (în funcție de influențele mediului și de starea fizică).

Acest aspirator este dotat, în mod standard, cu un furtun conductiv de aspirare **(20)**. Acest furtun de aspirare **(20)** este racordat electric, prin intermediul sistemului de prindere a furtunului **(10)**, la suportul pentru săculețe **(33)**. Astfel, la contactul furtunului de aspirare **(20)** cu solul are loc o descărcare electrostatică.



Aspirare umedă

- ▶ **Nu folosi aspiratorul pentru aspirarea lichidelor inflamabile sau explozive, de exemplu, benzină, ulei, alcool, solvenți. Nu aspira pulberi fierbinți, incandescente sau explozive. Nu folosi aspiratorul în spații cu pericol de explozie.** Pulberile, vaporii sau lichidele se pot aprinde sau exploda.
- ▶ **Nu este permisă utilizarea fără filtru a aspiratorului.**

Observație: La demontarea și depozitarea părții superioare a aspiratorului **(15)**, asigură-te că tijele suportului pentru săculețe **(33)** nu sunt îndoite sau rupte.

Înainte de aspirarea umedă (consultă imaginea L)

Golește rezervorul **(12)** și scoate sacul din plastic **(36)**.

Apasă pe dispozitivele de blocare **(43)**  și scoate suportul pentru săculețe **(33)** .

În timpul aspirării umede și după fiecare aspirare umedă

Aspiratorul este dotat cu un plutitor **(44)**. La atingerea nivelului maxim de umplere, aspirarea este oprită. În acest caz, golește rezervorul **(12)**.

Observație: Dacă rezervorul **(12)** nu este golit în timp util, se va umple cu lichid și filtrul principal **(32)**. În acest caz, scoate filtrul principal **(32)** și golește-l și pe acesta (vezi „Curățarea/schimbarea filtrului”, Pagina 245).

După încheierea lucrului, pentru a evita formarea mușgaiului, scoate partea superioară a aspiratorului **(15)** și filtrul principal **(32)** și lasă-le să se usuce bine.

Întreținere și service

Întreținerea și curățarea

- ▶ **Înainte de a întreține sau curăța aspiratorul, a efectua reglaje, a schimba accesoriile sau de a depozita aspiratorul, scoateți acumulatorul din acesta.** Această măsură preventivă împiedică pornirea accidentală a aspiratorului.
- ▶ **Mențineți curat aspiratorul și fantele de ventilație, pentru a putea lucra bine și sigur.**
- ▶ **În timpul efectuării lucrărilor de întreținere și curățare a cutiei aspiratorului, purtați o mască de protecție împotriva prafului.**

Curăță din când în când cu o lavetă umedă carcasa aspiratorului.

Curăță cu o lavetă uscată contactele de încărcare murdare.

- ▶ **Nu curăța cu aer comprimat aspiratorul.** Filtrul sau alte componente se pot deteriora.

Cel puțin o dată pe an, producătorul sau o persoană instruită trebuie să efectueze o verificare tehnică a aspiratorului în privința prafului (de exemplu, verificarea filtrului în privința deteriorării, verificarea etanșeității aspiratorului și verificarea funcționării corespunzătoare a echipamentul de control).

Curățarea și întreținerea după aspirarea materialelor nocive pentru sănătate

- Reține că toate piesele care ar fi putut intra în contact cu materialele nocive pentru sănătate ar putea fi contaminate.
- Aspiră, șterge și etanșează temeinic partea exterioară a aspiratorului înainte de a-l scoate din zona cu materiale nocive pentru sănătate.
- Curăță, demontează și efectuează întreținerea aspiratorului numai în măsura în care astfel de operații nu reprezintă un pericol pentru tine și pentru alte persoane. În timpul efectuării lucrărilor de întreținere și de curățare, poartă echipament individual de protecție. Efectuează lucrările într-o încăpere bine aerisită.
- Înainte de a demonta aspiratorul, curăță mai întâi partea exterioară a acestuia.
- Elimină în saci impermeabili toate piesele aspiratorului care nu pot fi curățate în mod corespunzător. Respectă dispozițiile aflate în vigoare privind eliminarea unor astfel de deșeuri.
- După finalizarea lucrărilor, curăță zona în care au fost efectuate lucrările de întreținere.



Curățarea rezervorului

Ștergeți cu regularitate rezervorul (12) utilizând substanțe de curățare neabrazive disponibile din comerț, iar apoi lăsați-l să se usuce.

Curățarea/schimbarea filtrului

Puterea de aspirare depinde de starea filtrului. De aceea, curățați cu regularitate filtrul.

Înlocuiște imediat filtrul dacă acesta este deteriorat.

- Deschide sistemele de blocare (13) și scoate partea superioară a aspiratorului (15).
- Prinde filtrul principal (32) de capătul acestuia (nu de lamele). Rotește-l până la opritor în direcția de rotație  și scoate-l (consultă imaginea M).
- Filtru uscat:
Scutură prin baterie filtrul principal (32) într-un recipient adecvat de colectare a deșeurilor. Ai grijă să nu deteriorezi lamelele filtrului.
Pentru a menține capacitatea maximă de aspirare, periază lamelele filtrului utilizând o perie moale.
sau
Filtru umed:
Clătește filtrul principal (32) sub jet de apă, iar apoi lasă-l să se usuce bine.
sau
Înlocuiște filtrul principal (32), dacă acesta este deteriorat.
- Trece filtrul principal (32) peste coșul plutitorului (34) și răsuțește-l până la opritor în direcția de rotație  în suportul de filtru (35) (consultă imaginea B).
- Așază la loc partea superioară a aspiratorului (15) și cuplează sistemele de blocare (13).
Asigură-te că sistemele de blocare sunt fixate în siguranță.

Înlocuirea rolor de ghidare (consultă imaginea N)

Utilizează numai role de ghidare conforme cu standardul EN 12529 (cu știfturi de fixare cu diametrul de 11 mm).

► Verifică funcționalitatea frânelor rolor înainte de a utiliza aspiratorul.





Utilizează frânele atunci când nu dorești să deplasezi aspiratorul.

Repararea furtunului de aspirare



Un furtun de aspirare defect (20) poate fi scurtat, iar apoi poate fi utilizat în continuare.

► Poartă mănuși în timpul efectuării reparației. Există pericolul de rănire.

Repararea furtunului de aspirare pe **partea de aspirare** (consultă imaginile O-P):

- Desprinde inelul de blocare (49) din duza furtunului (47) apăsând spre interior ciocurile de blocare cu ajutorul unei șurubelnițe.
- Trage inelul de blocare (49) în spatele locului defect .
- Deșurubează manșonul de etanșare (48) .
- Taie furtunul de aspirare (20) în spatele locului defect (consultă imaginea P).
- Înșurubează la loc manșonul de etanșare (48) .
- Împinge capătul furtunului de aspirare în duza furtunului (47) .
- Împinge inelul de blocare (49) pe duza furtunului (47) până când se fixează sonor .

Repararea furtunului de aspirare pe **parte sculei electrice/duzei** (consultă imaginea Q):

- Deșurubează manșonul de etanșare (50) .
- Taie furtunul de aspirare (20) în spatele locului defect .
- Înșurubează la loc manșonul de etanșare (50) .

Repararea dispozitivului de fixare a suportului pentru săculețe (consultă imaginea R)

Dacă dispozitivele de blocare (43) a suportului pentru săculețe (33) sunt deteriorate, suportul pentru săculețe poate fi înșurubat permanent pe partea superioară a aspiratorului cu ajutorul unor șuruburi Phillips P4 uzuale cu o lungime de 11 mm. Dacă suportul pentru săculețe (33) este în contact cu arcul (51), conductivitatea pentru descărcarea electrostatică este menținută.

Remediarea defecțiunilor

Problemă	Cauză	Remediere
Turbina de aspirare nu pornește.	Acumulatorul (31) este descărcat	Încărcarea sau înlocuirea acumulatorului
	Protecția la repornire declanșată	Rotirea butonului de pornire/oprire mai întâi în poziția 0, apoi în poziția 1
	Comutatorul de pornire/oprire (14) se află în poziția  , dar nu este conectat niciun modul al emițătorului GCT ...	Rotirea comutatorului de pornire/oprire în poziția 1
Turbina de aspirare se oprește.	Rezervorul (12) este plin	Golirea rezervorului
Turbina de aspirare nu repornește după golirea rezervorului.	Este necesară resetarea	Oprește aspiratorul, scoate acumulatorul (31), așteaptă 5 secunde, introdu acumulatorul și pornește aspiratorul

Problemă	Cauză	Remediere
Aspiratorul se oprește prea târziu când funcția de pornire automată este activată.	Timpul de postfuncționare setat este prea mare	Scurtarea timpului de postfuncționare prin intermediul aplicației Bosch Toolbox (timp minim de postfuncționare: 6 secunde)
Puterea de aspirare scade.	Sacul din plastic (36) este plin	Înlocuirea sacului din plastic
	Duza de aspirare, tubul de aspirare (29) sau furtunul de aspirare (20) este înfundat	Remedierea înfundărilor
	Filtrul principal (32) este murdar sau defect	Efectuarea curățării manuale a filtrului, curățarea sau înlocuirea filtrului principal
	Filtrul principal (32) nu este fixat în suportul de filtru (35)	Fixarea corectă a filtrului principal
	Partea superioară a aspiratorului (15) nu este poziționată corect	Poziționarea corectă a părții superioare a aspiratorului și închiderea sistemelor de blocare (13)
Evacuarea prafului în timpul aspirării uscate	Filtrul principal (32) este montat greșit	Verificarea montării corecte a filtrului principal
	Filtrul principal (32) este defect	Înlocuirea filtrului principal
Scurgerea apei în timpul aspirării umede	Plutitorul (44) este blocat	Verificarea constantă a nivelului de umplere și golirea cu regularitate a rezervorului (12)
		Ștergerea coșului plutitorului cu o lavetă umedă, curățarea plutitorului prin scuturarea ușoară a aspiratorului Dacă plutitorul și coșul plutitorului prezintă un grad foarte ridicat de murdărie, contactează un centru de service autorizat Bosch .
Avertismentul privind temperatura s-a declanșat (bara de stare (2) se aprinde în roșu)	Acumulatorul (31) sau motorul este supraîncălzit	Oprește aspiratorul, extrage acumulatorul, lasă acumulatorul și aspiratorul să se stabilizeze
Alarma privind fluxul de aer s-a declanșat (indicatorul alarmei privind fluxul de aer (1) se aprinde intermitent în galben)		Urmează instrucțiunile din capitolul corespunzător (vezi „Alarmă privind fluxul de aer”, Pagina 243).
Curățarea manuală a filtrului nu poate fi declanșată.		Contactează un centru de service autorizat Bosch .
Descărcarea electrostatică	Disiparea încărcării electrostatice este întreruptă	Asigură-te că, în timpul funcționării, furtunul de aspirare (20) este în permanență în contact cu solul. Verifică dacă contactul dintre arcul (51) și suportul pentru săculețe (33) este optim. Dacă este necesar, repară dispozitivul de fixare a suportului pentru săculețe (vezi „Repararea dispozitivului de fixare a suportului pentru săculețe (consultă imaginea R)”, Pagina 245).

Serviciu de asistență tehnică post-vânzări și consultanță clienți

Serviciul nostru de asistență tehnică răspunde întrebărilor tale atât în ceea ce privește întreținerea și repararea produsului tău, cât și referitor la piesele de schimb. Pentru desenele descompuse și informații privind piesele de

schimb, poți de asemenea să accesezi:

www.bosch-pt.com

Echipa de consultanță Bosch îți stă cu plăcere la dispoziție pentru a te ajuta în chestiuni legate de produsele noastre și accesoriile acestora.

În caz de reclamații și comenzi de piese de schimb, te rugăm să specifice neapărat numărul de identificare compus din 10 cifre, indicat pe plăcuța cu date tehnice a produsului.

România

Robert Bosch SRL
PT/MKV1-EA
Service scule electrice
Strada Horia Măcelariu Nr. 30–34, sector 1
013937 București
Tel.: +40 21 405 7541
Fax: +40 21 233 1313
E-Mail: BoschServiceCenter@ro.bosch.com
www.bosch-pt.ro

Mai multe adrese ale unităților de service sunt disponibile la:

www.bosch-pt.com/serviceaddresses

Transport

Acumulatorii litiu-ion recomandați respectă cerințele legislației privind transportul mărfurilor periculoase. Acumulatorii pot fi transportați rutier fără restricții de către utilizator.

În cazul transportului de către terți (de exemplu: transport aerian sau prin firmă de expediții) trebuie respectate cerințe speciale privind ambalarea și marcarea. În această situație, la pregătirea expedierii trebuie consultat un expert în transportul mărfurilor periculoase.

Expediații acumulatorii numai în cazul în care carcasa acestora este intactă. Acoperiți cu bandă de lipit contactele deschise și ambalați astfel acumulatorul încât să nu se poată deplasa în interiorul ambalajului. Vă rugăm să respectați eventualele norme naționale suplimentare.

Eliminarea ecologică



Aspiratorul, acumulatorii, accesoriile și ambalajele trebuie să fie predate unui centru de reciclare.



Nu eliminați aspiratorul și acumulatorii/bateriile împreună cu deșeurile menajere!

Numai pentru statele membre UE:

Conform Directivei Europene 2012/19/UE privind deșeurile de echipamente electrice și electronice și transpunerea acesteia în legislația națională, aspiratoarele scoase din uz și, conform Directivei Europene 2006/66/CE, acumulatorii/bateriile defecti/defecte sau uzați/uzate trebuie colectați/colectate separat și predați/predate la un centru de reciclare ecologică.

În cazul eliminării necorespunzătoare, aparatele electrice și electronice pot avea un efect nociv asupra mediului și sănătății din cauza posibilei prezențe a substanțelor periculoase.

Acumulatori/Baterii:

Litiu-ion:

Vă rugăm să respectați indicațiile de la paragraful Transportul (vezi „Transport”, Pagina 247).

Български

Указания за безопасна работа с прахосмукачка



Прочетете внимателно всички указания и инструкции за безопасност. Пропуски при спазването на инструкциите за безопасност и указанията за работа могат да имат за последиствие токов удар, пожар и/или тежки травми.

Съхранявайте тези указания на сигурно място.

► **Тази прахосмукачка не е предназначена за ползване от деца и лица с ограничени физически, сензорни или душевни способности или лица без достатъчно знания и опит.** В противен случай съществува опасност от неправилно ползване и трудови злополуки.

► **Контролирайте децата.** Така гарантирате, че деца няма да играят с прахосмукачката.

► **Спазвайте всички предписания за безопасност за изсмукваните вещества.**

⚠ ПРЕДУПРЕЖДЕНИЕ **НИКОГА НЕ ЗАСМУКВАЙТЕ СЪДЪРЖАЩИ АЗБЕСТ МАТЕРИАЛИ.** Азбестът е канцерогенен.

⚠ ПРЕДУПРЕЖДЕНИЕ **ИЗПОЛЗВАЙТЕ ПРАХОСМУКАЧКАТА САМО АКО СТЕ ПОЛУЧИЛИ ДОСТАТЪЧНО ИНФОРМАЦИЯ ЗА УПОТРЕБАТА НА ПРАХОСМУКАЧКАТА, ЗА МАТЕРИАЛИТЕ, КОИТО ЩЕ СЕ ИЗСМУКВАТ И ЗА ТЯХНОТО БЕЗОПАСНО ОТСТРАНЯВАНЕ.** Запознането с функциите на прахосмукачката намалява грешките при ползването им, както и опасността от наранявания.

⚠ ПРЕДУПРЕЖДЕНИЕ **ПРАХОСМУКАЧКАТА Е ПОДХОДЯЩА ЗА ИЗСМУКВАНЕ САМО НА СУХИ МАТЕРИАЛИ И ЧРЕЗ ПОДХОДЯЩИ МЕРКИ И ЗА ИЗСМУКВАНЕ НА ТЕЧНОСТИ.** Проникването на течност увеличава опасността от токов удар.

► **Не засмуквайте с прахосмукачката леснозапалими или взривоопасни течности, напр. бензин, масло,**

алкохол, разтворители. Не засмуквайте горещи, леснозапалими или експлозивни прахове. Не работете с прахосмукачката в помещения с повишена опасност от експлозии. Праховете, парите или течностите могат да се възпламенят или да експлодират.

⚠ ПРЕДУПРЕЖ- ДЕНИЕ Ако започне да излиза пяна или вода, незабавно изключете прахосмукачката и изпразнете контейнера.

В противен случай прахосмукачката може да бъде повредена.

- ▶ **ВНИМАНИЕ!** Складирането на прахосмукачката трябва да става само в закрити помещения.
- ▶ **ВНИМАНИЕ!** Почиствайте редовно кошницата на поплавка, като избърсвате външната мръсотия с влажна кърпа. Почиствайте поплавка с леко разтрисане на прахосмукачката. При тежки замърсявания, които не могат да се разхлабят така, се обръщайте към ремонтния сервиз на Bosch Professional. Не сваляйте кошницата на поплавка, тъй като в противен случай груби замърсявания могат да попаднат в турбината и да повредят прахосмукачката.
- ▶ Осигурявайте добро проветрение на работното си място.
- ▶ Преди включване се уверявайте, че шлангът е в изрядно състояние. При това не демонтирайте шланга от прахосмукачката, за да не изпадне неволно прах. В противен случай съществува опасност от вдишване на прах.
- ▶ Допускайте ремонтът на прахосмукачката да бъде извършван само от квалифициран персонал и с използване на оригинални резервни части. С това се гарантира запазване на функциите, осигуряващи безопасността на електроинструмента.
- ▶ Ако прахосмукачката е била използвана в зони с опасни вещества, изсмучете, избършете или запечатайте външната част на прахосмукачката, преди да я извадите от опасната зона. Всички части на прахосмукачката се считат за замърсени и трябва да вземете подходящи мерки, за да гарантирате, че вредните вещества не могат да се разпространят.

⚠ ПРЕДУПРЕЖ- ДЕНИЕ Прахосмукачката съдържа вреден за здравето прах. Възлагайте дейностите по изпразване и поддръжка, вкл. отстраняването на събирателния контейнер за прах, само на специалисти. Необходимо е съответното защитно оборудване. Не използвайте прахосмукачката без цялостна и внимателно поставена филтърна система. В противен случай застрашавате здравето си.

- ▶ Не почиствайте прахосмукачката с директна водна струя. Проникването на вода в горната част на прахосмукачката увеличава опасността от токов удар.
- ▶ Не променяйте и не отваряйте акумулаторната батерия. Съществува опасност от възникване на късо съединение.

- ▶ При повреждане и неправилна експлоатация от акумулаторната батерия могат да се отделят пари. Акумулаторната батерия може да се запали или да експлодира. Погрижете се за добро проветряване и при оплаквания се обърнете към лекар. Парите могат да раздразнят дихателните пътища.
- ▶ При неправилно използване или повредена акумулаторна батерия от нея може да изтече електролит. Избягвайте контакта с него. Ако въпреки това на кожата Ви попадне електролит, изплакнете мястото обилно с вода. Ако електролит попадне в очите Ви, незабавно се обърнете за помощ към очен лекар. Електролитът може да предизвика изгаряния на кожата.
- ▶ Акумулаторната батерия може да бъде повредена от остри предмети, напр. пирони или отвертки, или от силни удари. Може да бъде предизвикано вътрешно късо съединение и акумулаторната батерия може да се запали, да запуши, да експлодира или да се прегрее.
- ▶ Предпазвайте неизползваните акумулаторни батерии от контакт с големи или малки метални предмети, напр. кламери, монети, ключове, пирони, винтове и др.п., тъй като те могат да предизвикат късо съединение. Последствията от късото съединение могат да бъдат изгаряния или пожар.
- ▶ Използвайте акумулаторната батерия само в продукти на производителя. Само така тя е предпазена от опасно за нея претоварване.
- ▶ Зареждайте акумулаторните батерии само със зарядните устройства, които се препоръчват от производителя. Когато използвате зарядни устройства за зареждане на неподходящи акумулаторни батерии, съществува опасност от възникване на пожар.



Предпазвайте акумулаторната батерия от високи температури, напр. вследствие на продължително излагане на директна слънчева светлина, огън, мръсотия, вода и овлажняване. Има опасност от експлозия и късо съединение.

- ▶ Изключете прахосмукачката когато започне да излиза прах и изпразнете контейнера. В противен случай прахосмукачката може да бъде повредена.
 - ▶ Не сядайте върху прахосмукачката. Можете да я повредите.
 - ▶ Не работете с прахосмукачката, ако я носите с колана за носене. Можете да се усучете при смученето с колана и да паднете.
 - ▶ Използвайте колана за носене изключително и само в комбинация с прахосмукачката.
 - ▶ Не се допуска почистването и техническото обслужване на прахосмукачката от деца без надзор.
- Марката *Bluetooth®* и изображенията (логотата) са регистрирани марки и собственост на Bluetooth SIG, Inc. Всяка употреба на тази марка/изображения от Robert Bosch Power Tools GmbH става по лиценз.

Символи

Символите по-долу могат да бъдат важни за правилната експлоатация на Вашата прахосмукачка. Моля, запомнете символите и значението им. Правилното интерпретиране на символите ще Ви помогне да ползвате прахосмукачката по-добре и по-сигурно.

Символи и тяхното значение



ПРЕДУПРЕЖДЕНИЕ! Прочетете внимателно всички указания и инструкции за безопасност. Пропуски при спазването на инструкциите за безопасност и указанията за работа могат да имат за последствие токов удар, пожар и/или тежки травми.



Прахосмукачка от прахови клас M съгласно IEC/EN 60335-2-69 за **сухо засмукване** на опасни за здравето прахове с гранична стойност на експозиция $\geq 0,1 \text{ mg/m}^3$



ПРЕДУПРЕЖДЕНИЕ! Прахосмукачката съдържа вреден за здравето прах. Възлагайте дейностите по изпразване и поддръжка, вкл. отстраняването на събирателния контейнер за прах, само на специалисти. Необходимо е съответното защитно оборудване. Не използвайте прахосмукачката без цялостна и внимателно поставена филтърна система. В противен случай застрашавате здравето си.



Функция автоматичен старт

Изсмукване на праховете от работещите електроинструменти, които са свързани с предавателен модул **GCT ...**; прахосмукачката автоматично се включва и се изключва със забавяне.



Изключване



Смучене

Изсмукване на насъбрани прахове

Описание на продукта и дейността

Моля, имайте предвид изображенията в предната част на ръководството за работа.

Предназначение на електроинструмента

Прахосмукачката е предназначена за събиране, засмукване и изхвърляне на дървени стружки и на негорима суха прах, негорими течности и водно-въздушна смес. Прахосмукачката е изпитана и сертифицирана и съответства на прахови клас M. Тя е подходяща за повишените нато-

варвания при професионално ползване, напр. в занаятчийски и индустриални цехове и работилници.

Прахосмукачките от прахови клас M съгласно IEC/EN 60335-2-69 могат да се използват само за засмукване и изсмукване на опасни за здравето прахове с гранична стойност на експозиция $\geq 0,1 \text{ mg/m}^3$.

Използвайте прахосмукачката само след като сте се запознали и можете да използвате без ограничения всички ѝ функции или сте получили съответните указания за това.

Изобразени елементи

Номерирането на изобразените компоненти се отнася до фигурите на прахосмукачката на графичните страници.

- (1) Индикатор аларма въздушен поток (потребителски интерфейс)
- (2) Статусна лента (потребителски интерфейс)
- (3) Индикатор за състоянието на акумулаторната батерия (потребителски интерфейс)
- (4) Индикатор за функцията за автоматичен старт (потребителски интерфейс)
- (5) Бутон Сдвояване (потребителски интерфейс)
- (6) Потребителски интерфейс
- (7) Стойка за принадлежности
- (8) Застопоряване за стойката за принадлежности
- (9) Изтегляща лента
- (10) Щуцер за шланга
- (11) Капак на отвора за входящата въздушна струя
- (12) Контейнер
- (13) Скоби за захващане на капака на прахосмукачката
- (14) Пусков прекъсвач
- (15) Капак на прахосмукачката
- (16) Ръкохватка за пренасяне
- (17) Крепежни халки
- (18) Капак на гнездото за акумулаторна батерия
- (19) Бутон за освобождаване на капака на акумулаторната батерия
- (20) Шланг на прахосмукачката
- (21) Адаптер за прахоулавяне
- (22) Извита дюза
- (23) SDS Clean Adapter за пробиване^{a)}
- (24) Четка
- (25) Дюза за фуги къса
- (26) Дюза за фуги дълга^{a)}
- (27) Дюза за под тясна^{a)}
- (28) Дюза за под широка^{a)}
- (29) Тръба за изсмукване^{a)}
- (30) Гнездо за акумулаторната батерия
- (31) Акумулаторна батерия^{a)}

- (32) Главен филтър
 (33) Държач за торбичка
 (34) Кошница поплавък
 (35) Държач за филтъра
 (36) Пластмасова торба
 (37) Копче за натискане
 (38) Колан за носене
 (39) Предавателен модул **GCT ...**^{a)}
 (40) Статусна индикация предавателен модул^{a)}
 (41) Старт/стоп бутон предавателен модул^{a)}
 (42) Фалшив отвор за въздух на адаптера за прахоулавяне
 (43) Застопоряване за държача за торбичката
 (44) Поплавък
 (45) Ходова ролка
 (46) Приставка за ходова ролка
 (47) Щуцер за маркуч
 (48) Уплътнителна муфа върху края на маркуча от страна на прахосмукачката
 (49) Застопоряващ пръстен
 (50) Уплътнителна муфа върху края на маркуча на електроинструмента/дюзата
 (51) Пружина за електростатично отвеждане
- a) Тази принадлежност не спада към стандартния обем на доставката.

Технически данни

Акумулаторна прахосмукачка за сухо и мокро засмукване		GAS 18V-12 MC	
Каталожен номер		3 601 JK2 0..	
Напрежение	V		18
Номинална консумирана мощност	W		400
Обем на контейнера (бруто)	l		12
Нетен обем (сух)	l		8
Нетен обем (течност)	l		6
Макс. вакуум ^{A)}			
– Прахосмукачка ^{B)}	mbar hPa	140 140	
– Турбина	mbar hPa	170 170	
Макс. количество на протичане ^{A)}			
– Прахосмукачка ^{B)}	l/s m ³ /h	23 82,8	
– Турбина	l/s m ³ /h	30 108	
Време на работа на зареждане на акумулаторната батерия	min/Ah		2,5
Прахов клас			M

Акумулаторна прахосмукачка за сухо и мокро засмукване

Акумулаторна прахосмукачка за сухо и мокро засмукване		GAS 18V-12 MC	
Тегло	kg		7,0–8,7 ^{C)}
Вид защита			IPX4
Препоръчителна температура на околната среда при зареждане	°C		0 ... +35
Разрешена температура на околната среда при работа ^{D)} и при складиране	°C		-20 ... +50
Съвместими акумулаторни батерии			GBA 18V... ProCORE18V...
Препоръчителни акумулаторни батерии за пълна мощност			ProCORE18V... ≥ 8 Ah
Препоръчителни зарядни устройства			GAL 18... GAX 18... GAL 36...

Пренасяне на данни

Bluetooth®		Bluetooth® 4.2 (Low Energy) ^{E)}	
Работен честотен диапазон	MHz		2402–2480
Макс. мощност на излъчване	mW		< 1
Разстояние на сигнала	s		8
Максимален диапазон на сигнала ^{F)}	m		30

- A) Измерено при 20–25 °C с акумулаторна батерия **ProCORE18V 8.0Ah**.
 B) измерено с шланга (20) и извитата дюза (22)
 C) в зависимост от използваната акумулаторна батерия
 D) Ограничена мощност при температури <0 °C.
 E) Мобилните устройства трябва да са съвместими с Bluetooth®-Low Energy (версия 4.2) и да поддържат профила Generic Access Profile (GAP).
 F) Обхватът може да се изменя в широки граници в зависимост от конкретните условия, включително от използваното устройство. В затворени помещения и през метални прегради (напр. стени, шкафове, куфари и др.п.) обхватът на Bluetooth® сигналът може да бъде значително по-малък.

Стойностите могат да варират според продукта и да зависят от условията на употреба и на околната среда. Допълнителна информация на www.bosch-professional.com/wac.

Информация за излъчван шум и вибрации

Стойностите на емисии на шум са установени съгласно **EN 60335-2-69**.

Равнището A на звуковото налягане на шума, генериран от прахосмукачката, обикновено е **79 dB(A)**. Неопределеност K = **2 dB**. Нивото на шум при работа може да превиши посочените стойности. **Работете с шумозаглушители!**

Пълните стойности на вибрациите a_h (векторната сума по трите направления) и неопределеността K са определени съгласно **EN 60335-2-69**:
 $a_h < 2,5 \text{ m/s}^2$, K = $1,5 \text{ m/s}^2$.

Акумулаторна батерия

Bosch продава акумулаторни прахосмукачки и без акумулаторна батерия. Дали в обхвата на доставката на Вашата прахосмукачка е включена акумулаторна батерия можете да разберете от опаковката.

Зареждане на акумулаторната батерия

► **Използвайте само посочените в раздела Технически данни зарядни устройства.** Само тези зарядни устройства са подходящи за използването във Вашата прахосмукачка литиево-йонна акумулаторна батерия.

Указание: Литиево-йонните акумулаторни батерии се доставят частично заредени поради международните предписания за транспорт. За да се гарантира пълната мощност на акумулаторната батерия, заредете я напълно преди първата употреба.

Поставяне и сваляне на акумулаторна батерия (вж. фиг. А)

- **При поставяне на акумулаторната батерия не прилагайте сила.** Акумулаторната батерия е конструирана така, че може да бъде вкарана в прахосмукачката само в една позиция.
- За да работите качествено и сигурно, поддържайте кутията и гнездото за акумулаторната батерия винаги чисти.
 - Натиснете освобождаващия бутон **(19)** за отваряне на капака на гнездото за акумулаторната батерия **(18)**.
 - Вкарайте акумулаторната батерия **(31)** в гнездото **(30)**, докато усетите отчетливо прещракване.
 - За изваждане на акумулаторната батерия **(31)** натиснете освобождаващия бутон на батерията и издърпайте акумулаторната батерия от гнездото **(30)**.
 - Затворете капака на гнездото **(18)**.

Указание: Чрез системата за почистване на филтъра затварянето на капака на отделението за акумулаторна батерия е свързано с увеличена сила.

Индикатор за състоянието на акумулаторната батерия



При поставена акумулаторна батерия можете да разпознаете състоянието на зареждане на батерията върху потребителския интерфейс **(6)**, а при свалена акумулаторна батерия върху самата батерия.

Индикатор за акумулаторната батерия върху прахосмукачката

След включване на прахосмукачката 5-те зелени светодиода на индикатора за състоянието на акумулаторната батерия **(3)** върху потребителския интерфейс поотделно светват нагоре и надолу. След това светодиодите показват състоянието на зареждане на акумулаторната **(31)**.

Индикатор за акумулаторната батерия върху батерията

Ако акумулаторната батерия се вади от прахосмукачката, състоянието на зареждане може да се показва чрез зелените светодиоди на индикатора за състоянието на зареждане върху акумулаторната батерия.

За да видите степента на зареденост на батерията, натиснете бутона за индикация  или .

Ако след натискане на бутона за индикация не свети нито един светодиод, акумулаторната батерия е повредена и трябва да бъде заменена.

Указание: Не всеки тип акумулаторна батерия разполага с индикатор за състоянието на зареждане.

Акумулаторна батерия модел GBA 18V...



Светодиоди	Капацитет
Непрекъснато светене 3× зелено	60–100 %
Непрекъснато светене 2× зелено	30–60 %
Непрекъснато светене 1× зелено	5–30 %
Мигаща светлина 1× зелено	0–5 %

Акумулаторна батерия модел ProCORE18V...



Светодиоди	Капацитет
Непрекъснато светене 5× зелено	80–100 %
Непрекъснато светене 4× зелено	60–80 %
Непрекъснато светене 3× зелено	40–60 %
Непрекъснато светене 2× зелено	20–40 %
Непрекъснато светене 1× зелено	5–20 %
Мигаща светлина 1× зелено	0–5 %

Указания за оптимална работа с акумулаторната батерия

Предпазвайте акумулаторната батерия от влага и вода.

Съхранявайте акумулаторната батерия само в температурния диапазон от –20 °C до 50 °C. Напр. не оставяйте акумулаторната батерия през лятото в автомобил на слънце.

Периодично почиствайте вентилационните отвори на акумулаторната батерия с мека чиста и суха четка.

Съществено съкратено време за работа след зареждане показва, че акумулаторната батерия е изхабена и трябва да бъде заменена.

Спазвайте указанията за бракуване.

Монтиране

- **Преди да извършвате техническо обслужване или да почиствате прахосмукачката, изваждайте аку-**

мулаторната батерия. Тази предпазна мярка предотвратява включването на прахосмукачката по невнимание.

Поставяне на главния филтър (вж. фиг. В)

Главният филтър (32) е HEPA нагънат филтър с изключително висока филтърна мощност за почистване на изкарвания въздух.

- Отворете скобите (13) и извадете горната част на прахосмукачката (15).

Указание: Внимавайте при сваляне и поставяне на горната част на прахосмукачката (15) за това, пръчките на държача за торбичката (33) да не се огънат или счупят.

- Нахлузете главния филтър (32) върху кошницата на поплавъка (34) и го завъртете до упор по посоката на въртене  в държача на филтъра (35).
- Поставете горната част на прахосмукачката (15) и затворете скобите (13).

Указание: Внимавайте филтърът да е винаги правилно монтиран. Това важи особено когато засмуквате вреден прах.

Поставяне/сваляне на пластмасовата торба (сухо смучене) (вж. фиг. С)

Указание: Внимавайте при сваляне и поставяне на горната част на прахосмукачката (15) за това, пръчките на държача за торбичката (33) да не се огънат или счупят.

Отворете двете скоби (13) и сваляте горната част на прахосмукачката (15).

За сухо смучене поставете пластмасова торба (36) в контейнера (12).

Поставете пластмасовата торба (36) с отвора нагоре в контейнера (12) .

Уверете се, че пластмасовата торба (36) е влязла докрай в контейнера (12) .

Прехвърлете останалата част от пластмасовата торба (36) през ръба на коша (12).

Поставете горната част на прахосмукачката (15) обратно върху  и затворете прахосмукачката със затварянията (13).

- **Внимавайте прахосмукачката винаги да е добре затворена.**

Указание: Внимавайте при поставяне на горната част на прахосмукачката (15) за това, да не пробие с пръчките на държача за торбичката (33) пластмасовата торба (36).

Затворете пластмасовата торба, преди да я изваждате. За целта изтеглете бялата лента от пластмасовата торба, задръжте горе торбата и използвайте лентата, за да увиете торбата.

Монтиране на стойката за принадлежност за засмукване

Пъхнете стойката за принадлежност за засмукване (7) в предвидената за това поставка.

Фиксирайте стойката за принадлежност за засмукване (7), като завъртите фиксирането за принадлежността (8) по посока на часовника.

Монтиране/закрепване на шланга на прахосмукачката

Монтиране на шланг на прахосмукачката (вж. фиг. D)

Изтеглете затварящата пробка (11) от щуцера за маркуча (10).

Поставете шланга на прахосмукачката (20) на щуцера (10) и го завъртете по посока на часовника до упор.

- **Затваряйте порта за изсмукване винаги със затварящата пробка, когато сваляте шланга на прахосмукачката.** Така предотвратявате възможността да излезе прах.

Закрепете шланга на прахосмукачката към прахосмукачката (вж. фиг. E)

Намотайте монтирания шланг на прахосмукачката (20) около прахосмукачката. Изтеглете лентата (9) надолу и я закачете в един от 3-те достижими от общо 15-те канала.

Монтиране на принадлежности за смучене

Шлангът на прахосмукачката (20) е снабден с клипс система, с която принадлежностите (адаптер за прахоулавяне (21), извит дюз (22)) могат да се свързват.

Монтиране на адаптера за прахоулавяне или извитата дюза (вж. фиг. F)

Вкарайте адаптера за прахоулавяне (21) или извитата дюза (22) на шланга (20), докато двата бутона (37) на шланга се захванат с прещракване.

За демонтиране натиснете бутоните (37) навътре и изтеглете един от друг компонентите.

Монтиране на дюзи и тръби

При необходимост вкарайте здраво тръбите (29) една в друга и след това в извитата дюза (22).

Вкарайте дюзата за под (27)/(28), дюза за фуги (25)/(26) или четката (24) здраво в тръбата (29) или в извитата дюза (22).

Колан за носене

Закрепване на колана за носене (вж. фиг. G)

- **Коланът за носене е подходящ само за носене и за фиксиране на прахосмукачката!**

Прищрайките карабинерите на колана за носене (38) в отворите за закрепване (17) на прахосмукачката.

Окачване на прахосмукачката с колан за носене (вж. фиг. H)

Закачайте прахосмукачката само към обекти, които могат сигурно да понесат теглото на пълната прахосмукачка.

Поставете монтирания върху прахосмукачката колан за носене (38) върху водоравен обект (напр. щанга) или изтеглете горния край на клупа през кука, респ. халка.

Щракнете средната карабинерна кука на колана за носене.

не в средната халка за закрепване (17) на дръжката за носене (16).

Използване на колана за носене като колан за раменете (вж. фиг. I)

Можете да използвате колана за носене като колан за раменете.

Закачете монтирания върху прахосмукачката колан за носене през рамената. Спазвайте при това показаната на фиг. I правилна позиция за носене.

Работа с електроинструмента

- ▶ **Преди да извършвате техническо обслужване или да почиствате прахосмукачката, изваждайте акумулаторната батерия.** Тази предпазна мярка предотвратява включването на прахосмукачката по невнимание.

Внимавайте при използването на прахосмукачката за това, наличните фиксиращи колелца върху прахосмукачката да са блокирани, за да се предпази прахосмукачката от неволно изтъргуване. Тествайте функционирането на колелцата преди работа със съответната основа.

Пускане в експлоатация

- ▶ **Информирайте се за валидните нормативни документи/закони относно работа с опасни за здравето прахове във Вашата страна.**

Допуска се използването на прахосмукачката за засмукване на следните материали:

- Прахове с гранична стойност на експозиция $\geq 0,1 \text{ mg/m}^3$

Не се допуска използването на прахосмукачката в помещения с повишена опасност от експлозии.

- ▶ **Следете за сигурната работна среда.**

Индикатори за състоянието

Статусна лента	Индикатор за функцията за автоматичен старт ¹⁾	Индикатор за аларма за въздушен поток	Значение
Зелено	–	–	Прахосмукачката е включена и готова за работа.
Зелено	Зелено	–	Прахосмукачката е готова за работа и е свързана с предавателен модул.
Жълто	–	–	Акумулаторната батерия е почти празна
Жълто	Жълто	–	Няма открит предавателен модул
Жълто	–	Жълто мигащо	Аларма за въздушен поток
Червено	–	–	Акумулаторната батерия е празна, защита срещу повторно включване се е активирала или аларма за температура за прахосмукачката респ. акумулаторната батерия
Бавно мигащо синьо	Бавно мигащо синьо	–	Свързването към предавателния модул автоматично се установява след включване на функцията за автоматичен старт.

- ▶ **Поради опасност от препъване внимавайте работната зона да е разчистена и свободна.**
- ▶ **Преди започване на работа се уверете, че капака на гнездото за батерията е затворен добре.**

Указание: За сигурно изпълнение на прахови клас М и максимална продължителност на употреба се препоръчват акумулаторни батерии ProCORE с капацитет от 8 Ah или 12 Ah.

За да осигурите оптимална степен на засмукване, трябва винаги напълно да развийте шланга (20).

- ▶ **Внимавайте прахосмукачката винаги да е добре затворена.**
- ▶ **Използвайте само неповреден филтър (без разкъсвания, без отвори и др.). Незабавно заменяйте повредени филтри.**

Включване/изключване

За **включване** на прахосмукачката завъртете пусковия прекъсвач (14) на позиция 1.

За **включване на функцията за автоматичен старт** завъртете пусковия прекъсвач (14) на позиция . Индикаторът за функцията за автоматичен старт (4) светва. Прахосмукачката може да се стартира автоматично, ако е свързана чрез предавателен модул GCT ... с електроинструмент.

За **изключване** на прахосмукачката завъртете пусковия прекъсвач (14) на позиция 0.

Потребителски интерфейс

Потребителският интерфейс (6) служи:

- за индикация на статуса на прахосмукачката
- за изграждане на връзка с предавателен модул GCT ... (39)
- за изграждане на връзка с мобилно устройство

Статусна лента	Индикатор за функцията за автоматичен старт ^{A)}	Индикатор за аларма за въздушен поток	Значение
Бързо мигащо синьо	1 × мигащо синьо	–	Свързване с предавателния модул се търси и се изгражда наново.
Светещо синьо (2 s)	Светещо синьо (2 s)	–	Свързване с предавателния модул успешно изградено
Бавно мигащо синьо	–	–	Свързване с мобилното устройство се установява автоматично или трансфер на данни се извършва от мобилното устройство.
Бързо мигащо синьо	–	–	Свързване с мобилното устройство се търси и се изгражда наново.
Светещо синьо (3 s)	–	–	Свързване с мобилното устройство успешно изградено
4 × мигащо синьо (интервал 1,5 s)	–	–	Нулиране се стартира.

A) Индикаторът за функцията за автоматичен старт (4) свети само когато пусковият прекъсвач (14) е на позиция .

Изготвяне на свързване към предавателния модул (принадлежност) (вж. фиг. J)

За да можете да използвате функцията за автоматичен старт, трябва прахосмукачката да е свързана чрез Bluetooth® с предавателен модул GCT ... (39).

Прахосмукачката и предавателният модул трябва да са в близост.

Ако пусковият прекъсвач (14) на прахосмукачката се завърти на позиция , прахосмукачката стартира автоматично търсене на предавателен модул GCT Статусната лента (2) и индикаторът за функцията за автоматичен старт (4) мигат бавно в синьо.

Повторно свързване с известен предавателен модул:

Ако прахосмукачката е била свързана с предавателен модул GCT ... и той е функционален и в обхват, то връзката с този модул ще се възстанови автоматично.

Ново изграждане на връзка (първоначално свързване или свързване с друг предавателен модул):

- Натиснете бутона за сдвояване (5) върху прахосмукачката докато статусната лента (2) не замига бързо в синьо.
- Натиснете **бързо** бутона старт/стоп (41) върху предавателния модул (39) дотогава докато статусната индикация (40) върху предавателния модул 2 не мигне в синьо два пъти.

Изграждане на връзка успешно:

- Статусната лента (2) и индикаторът за функцията за автоматичен старт (4) върху прахосмукачката светят в зелено.
- Статусната индикация (40) върху предавателния модул мига 1 път в зелено.

Изграждане на връзка не е възможно (след няколко минути):

- Статусната лента (2) и индикаторът за функцията за автоматичен старт (4) върху прахосмукачката светят в жълто.
- Статусната индикация (40) върху предавателния модул свети в червено.

При изключване на прахосмукачката свързването към предавателния модул GCT ... се запамятава. След повторно включване прахосмукачката опитва да възстанови автоматично свързването със същия предавателен модул.

Комуникационни функции

В рамките на комуникационните функции данни могат да се предават чрез Bluetooth® между прахосмукачката и определени мобилни устройства.

Системни предпоставки

Мобилно крайно устройство (таблет, смартфон) Android 6.0 (и по-висока) iOS 11 (и по-висока)

За да можете да използвате функциите за свързване, трябва първо да инсталирате специфичното според крайното устройство приложение.

Заредете приложението през съответния магазин (Apple App Store, Google Play Store).

Указание: Това предполага наличието на потребителски акаунт в съответния App Store.

Име на приложението

iOS/Android

Bosch Toolbox



След това в приложението изберете менюто **MyTools** или **Connectivity**. На дисплея на мобилното Ви устройство се показват необходимите последващи стъпки, за да изградите връзка между прахосмукачката и мобилното устройство.

Изграждането на връзка между прахосмукачката и мобилното устройство се стартира през приложението. Ако статусната лента **(2)** върху прахосмукачката мига бързо в синьо, то потвърдете изграждането на връзката чрез натискане на бутона за сдвояване **(5)**. След успешно изграждане на връзка статусната лента **(2)** свети за 3 s в синьо.

След като е изготвено свързване към мобилното устройство и е имало оторизация, на разположение са следните функции:

- Регистриране и персонализиране
- Проверка на състоянието, предаване на предупредителни съобщения
- Обща информация и настройки
- Управление
- Настройване на времето на работа по инерция за функцията за автоматичен старт
- Актуализиране на Connectivity софтуера в прахосмукачката

Нулиране до фабричните настройки (нулиране)

Можете при нужда да нулирате запазените настройки (време на работа по инерция, свързвания към предавателния модул и мобилно устройство), както и съобщенията за грешка. Натиснете за целта бутона за сдвояване **(5)** докато статусната лента **(2)** не мигне в синьо 4 пъти на интервал от 1,5 s.

Нулирането може да се стартира и през приложението **Bosch Toolbox**.

Сухо смучене

► Не се допуска ползването на прахосмукачката без филтър.

За сухо смучене трябва главният филтър **(32)** да е сух и да е поставена пластмасова торба **(36)** (вж. „Поставяне/сваляне на пластмасовата торба (сухо смучене)“ (вж. фиг. С)“, Страница 252).

Изсмукване на прахове от работещи електроинструменти (вж. фиг. К)

► Когато преминалият въздух попада обратно в помещението, трябва да бъде осигурено достатъчно интензивно обновяване на въздуха в него. Спазвайте валидните национални нормативни разпоредби.

Свържете щуцера за прахоулавяне на електроинструмента и шланга на прахосмукачката **(20)** директно или чрез адаптера за прахоулавяне **(21)** (вж. „Монтиране на адаптера за прахоулавяне или извитата дюза“ (вж. фиг. F)“, Страница 252).

Указание при използване на адаптера за прахоулавяне: При работа с електроинструменти, при които дебитът на въздуха в шланга е малък (напр. прободни триони,

шлифовачи машини и т.н.), трябва да бъде отворен фалшивия отвор за въздух **(42)** на адаптера за прахоулавяне **(21)**. Така се подобрява съвместната работа на прахосмукачката и електроинструмента. За целта завъртете гривната на отвора **(42)**, докато открие целия отвор.

За система за прахоулавяне при пробиване можете да използвате SDS Clean адаптера **(23)**. При това спазвайте неговата инструкция за експлоатация.

С функцията за автоматичен старт можете да включвате и изключвате прахосмукачката с помощта на предавателния модул **(39)** автоматично с електроинструмента:

- Завъртете пусковия прекъсвач **(14)** на позиция . Светването на индикатора за функцията за автоматичен старт **(4)** сигнализира за включена функция.
- Свържете прахосмукачката с предавателния модул (вж. „Изготвяне на свързване към предавателния модул (принадлежност)“ (вж. фиг. J)“, Страница 254). За монтаж на предавателния модул **(39)** върху електроинструмент спазвайте инструкцията за експлоатация на предавателния модул.
- За **включване** на прахосмукачката включете свързания електроинструмент. Прахосмукачката се включва автоматично.

► Уверете се след включване на електроинструмента, че прахосмукачката е била стартирана.

- За **изключване** на прахосмукачката изключете електроинструмента. Изсмукването се прекратява след настроеното време на работа по инерция. През времето на работа по инерция остатъчните прахове се изсмукват от шланга на прахосмукачката. Можете да установите времето на работа по инерция през приложението **Bosch Toolbox**.

Аларма за въздушен поток

Алармата за въздушен поток се активира автоматично когато въздушният поток падне под установената по стандарт минимална стойност. При аларма за въздушен поток индикаторът за въздушен поток **(1)** мига в жълто, а статусната лента **(2)** свети в жълто.

Изключете прахосмукачката и отстранете причината за алармата.

Проверете след всяка стъпка чрез включване на прахосмукачката дали алармата за въздушен поток е налице. Ако това е така, изключете прахосмукачката и извършете следващата мярка. Процедурите както следва:

- Проверете достатъчния въздушен поток чрез свързания електроинструмент. Отворете фалшивия отвор за въздух **(42)** на адаптера за прахоулавяне **(21)** респ. фалшивия отвор за въздух на електроинструмента напълно.
- Проверете състоянието на зареждане на Вашата акумулаторна батерия. Ако акумулаторната батерия е слаба, заредете, респ. сменете акумулаторната батерия.
- Проверете пластмасовата торба **(36)**. Ако е пълна, сменете я.

- Разкачете шланга на прахосмукачката (20) от прахосмукачката.
Ако алармата за въздушен поток се прекрати с това, проверете шланга на прахосмукачката (20) за пречупвания и отстранете остатъците от засмукване в шланга, респ. монтираните дюзи.
- Активирайте ръчното почистване на филтъра (вж. „Ръчно почистване на филтъра“, Страница 256).
- Почистете главния филтър (32) (вж. „Почистване/смяна на филтъра“, Страница 257).
- Сменете главния филтър (32).

Ако всички мерки не са довели до успех, се обърнете към оторизиран клиентски сервиз на **Bosch**.

Ръчно почистване на филтъра

► Извършвайте почистване на филтъра само при изключена прахосмукачка и неподвижна турбина.

Най-късно, когато мощността на засмукване намалее забележимо, трябва да се извърши електромагнитно почистване на филтъра.

Честотата на провеждане на електромагнитно почистване на филтъра зависи от вида и количеството на праха. При редовно извършване мощността на прахосмукачката се запазва по-продължително време.

За почистването на филтъра отворете и затворете капака на отделението за акумулаторна батерия (18). Така филтърът се поставя във вибрация. Многократното отваряне и затваряне (до 3 пъти) подсилва почистването.



Чрез този QR код ще откриете видео за ръчно почистване на филтъра.

Електростатичен разряд

Вследствие на триенето на праха в шланга и дюзите по време на смучене се образува електростатичен заряд, който потребителят може да усети под формата на статичен разряд (в зависимост от условията в средата за работа и индивидуалната чувствителност).

Тази прахосмукачка е стандартно оборудвана с електропроводим шланг на прахосмукачката (20). Този шланг на прахосмукачката (20) е свързан електрически през щучера за маркуч (10) с държача за торбичката (33). Така при допир на шланга на прахосмукачката (20) със земята се извършва електрическо разреждане.

Засмукване на течности

- **Не засмуквайте с прахосмукачката леснозапалими или взривоопасни течности, напр. бензин, масло, алкохол, разтворители. Не засмуквайте горещи, леснозапалими или експлозивни прахове. Не работете с прахосмукачката в помещения с повишена опасност от експлозии.** Праховете, парите или течностите могат да се възпламенят или да експлодират.
- **Не се допуска ползването на прахосмукачката без филтър.**

Указание: Внимавайте при сваляне и поставяне на горната част на прахосмукачката (15) за това, пръчките на държача за торбичката (33) да не се огънат или счупят.

Преди мокро смучене (вж. фиг. I)

Изпразнете контейнера (12) и отстранете пластмасовата торба (36).

Натиснете фиксаторите (43) Ⓚ и свалете държача за торбичката (33) Ⓚ.

По време и след всяко мокро смучене

Прахосмукачката е оборудвана с поплавък (44). Когато бъде достигната максималната степен на запълване, прахосмукачката се изключва. Изпразнете след това контейнера (12).

Указание: Ако контейнерът (12) не се изпразни навреме, ще се напълни и главният филтър (32) с течност. В такъв случай извадете главния филтър (32) и го изпразнете (вж. „Почистване/смяна на филтъра“, Страница 257). След края на работата за избягване на образуване на плесен свалете горната част на прахосмукачката (15) и главния филтър (32) и оставете и двете части да изсъхнат добре.

Поддържане и сервиз

Поддържане и почистване

- **Преди да извършвате техническо обслужване или да почиствате прахосмукачката, изваждайте акумулаторната батерия.** Тази предпазна мярка предотвратява включването на прахосмукачката по невнимание.
- **За да работите качествено и безопасно, поддържайте прахосмукачката и вентилационните ѝ отвори чисти.**
- **При техническо обслужване и почистване на прахосмукачката работете с дихателна маска.**

Периодично почиствайте корпуса на прахосмукачката с влажна кърпа.

Замърсени контактни клеми почиствайте със суха кърпа.

- **Не почиствайте прахосмукачката със сгъстен въздух.** Филтърът или други компоненти могат да се повредят.

Най-малко веднъж годишно трябва да се извършва техническа проверка на прахосмукачката от производителя или инструктирано лице (напр. проверка на филтър за повреда, прахосмукачка за уплътненост и контролни съоръжения за безупречна функция).

Почистване и поддръжка след смучене на опасни за здравето вещества

- Разглеждайте всички части, които могат да са влезли в контакт с вредни за здравето вещества, като замърсени.
- Изсмучете, избършете или уплътнете външната част на прахосмукачката основно, преди да я изваждате от зоната с опасни за здравето вещества.

- Почиствайте, демонтирайте и ремонтирайте прахосмукачката само когато това е възможно без опасност за Вас и другите хора. Носете при поддръжката и почистването лично защитно оборудване. Извършвайте дейностите в добре проветрено помещение.
- Почиствайте първо външната част на прахосмукачката, преди да я демонтирате.
- Изхвърляйте всички части на прахосмукачката, които не могат да се почистят задоволително, в непропускливи торби. При това спазвайте валидните разпоредби за изхвърляне на подобни отпадъци.
- Почиствайте след приключване на дейностите областта на поддръжка.



Почистване на контейнера

Периодично измивайте контейнера (12) с обикновен почистващ препарат, в който няма твърди частици и го оставете да изсъхне.

Почистване/смяна на филтъра

Мощността на засмукване зависи от състоянието на филтъра. Ето защо редовно почиствайте филтъра.

Заменяйте незабавно повреден филтър.

- Отворете скобите (13) и извадете горната част на прахосмукачката (15).
- Хващайте главния филтър (32) за крайната част (не за ламелите). Завъртете го до упор по посоката на въртене  и го извадете (вж. фиг. М).
- Сушене на филтъра:
Стръскайте главния филтър (32) в подходяща кофа за отпадъци. При това внимавайте да не повредите ламелите на филтъра.
За да запазите максимална сила на смучене, изчеткайте ламелите на главния филтър с мека четка.
или
Филтър влажен:
Изплакнете главния филтър (32) под течеща вода и го оставете да изсъхне добре.
или
Сменете повредения главен филтър (32).
- Нахлузете главния филтър (32) върху кошницата на поплавяка (34) и го завъртете до упор по посоката на въртене  в държача на филтъра (35) (вж. фиг. В).
- Поставете отново горната част на прахосмукачката (15) и затворете скобите (13). Внимавайте скобите да са затворени сигурно.

Отстраняване на повреда

Проблем	Причина	Помощ
Турбината на прахосмукачката не стартира.	Акумулаторна батерия (31) слаба	Заредете, респ. заменете акумулаторната батерия
	Защитата срещу повторно включване е активирана	Завъртете пусковия прекъсвач първо на позиция 0, а след това на позиция 1
	Пусков прекъсвач (14) в позиция  , но не е свързан предавателен модул GCT ...	Завъртете пусковия прекъсвач на позиция 1

Смяна на ходовите ролки (вж. фиг. N)

Използвайте само ходови ролки съгласно EN 12529 (диаметър крепежен щифт 11 mm).

► Проверете функционалността на ролковите спирачки преди да използвате прахосмукачката.

Използвайте спирачките когато не искате прахосмукачката да се задвижва.

Ремонтиране на шланг на прахосмукачката

Можете да скъсите дефектен шланг на прахосмукачката (20) и след това да продължите да го използвате.

► При ремонт на шланга носете ръкавици. Съществува опасност от нараняване.

Ремонтиране на шланг на прахосмукачката от страната на прахосмукачката (вж. фиг. O-P):

- Освободете фиксиращия пръстен (49) от накрайника на шланга (47), като с отвертка натиснете навътре фиксиращите езичета.
- Изтеглете фиксиращия пръстен (49) зад дефектното място ❶.
- Развийте уплътнителната муфа (48) ❷.
- Отрежете шланга на прахосмукачката (20) зад дефектното място (вж. фиг. P).
- Завийте уплътнителната муфа (48) обратно ❸.
- Избутайте края на шланга в накрайника за шланга (47) ❹.
- Избутайте фиксиращия пръстен (49) върху накрайника за шланга (47), докато не се фиксира осезаемо ❺.

Ремонтирайте шланга на прахосмукачката от страната на електроинструмента/дюзата (вж. фиг. Q):

- Развийте уплътнителната муфа (50) ❶.
- Отрежете шланга на прахосмукачката (20) зад дефектното място ❷.
- Завийте уплътнителната муфа (50) обратно ❸.

Ремонт на закрепването за държача за торбичката (вж. фиг. R)

Ако фиксаторите (43) за държача за торбичката (33) са повредени, държачът може да се завинти трайно върху горната част на прахосмукачката и с обикновени 11 mm кръстати винтове Phillips P4. Ако държачът за торбичката (33) е в контакт с пружината (51), електропроводимостта за електростатично разреждане се запазва.

Проблем	Причина	Помощ
Турбината на прахосмукачката се изключва.	Контейнер (12) пълен	Изпразнете контейнера
Турбината на прахосмукачката не се включва отново след изпразване на контейнера.	Нулиране нужно	Изключете прахосмукачката, свалете акумулаторната батерия (31) , изчакайте 5 s, поставете акумулаторната батерия и включете прахосмукачката
При функцията за автоматичен старт прахосмукачката се изключва твърде късно.	Време на работа по инерция настроено твърде дълго	Скъсете времето на работа по инерция чрез приложението Bosch Toolbox (минимално време на работа по инерция: 6 s)
Силата на засмукване отслабва.	Пластмасова торба (36) пълна	Сменете пластмасовата торба
	Засмукваща дюза, засмукваща тръба (29) или шланг на прахосмукачката (20) запушени	Отстранете запушванията
	Главен филтър (32) замърсен или дефектен	Извършете ръчно почистване на филтъра, почистете или сменете главния филтър
	Главният филтър (32) не е застопорен в държача на филтъра (35)	Главният филтър не е правилно фиксиран
	Горната част на прахосмукачката (15) не е правилно поставена	Поставете правилно горната част на прахосмукачката и затворете скобите (13)
Излизане на прах при сухо смучене	Главният филтър (32) е грешно поставен	Проверете правилния монтаж на главния филтър
	Главен филтър (32) дефектен	Сменете главния филтър
Излизане на вода при мокро смучене	Поплавъкът (44) е блокирал	Проверете постоянно нивото на пълнене и своевременно изпразвайте резервоара (12)
		Избърсвайте кошницата на поплавка с влажна кърпа, почиствайте поплавка с леко раздрусване на прахосмукачката
		При тежки замърсявания на поплавка и кошницата на поплавка се обръщайте към оторизиран клиентски сервиз на Bosch .
Предупредителният символ за температура е активиран (статусната лента (2) свети в червено)	Акумулаторната батерия (31) или моторът прегреват	Изключете прахосмукачката, извадете акумулаторната батерия, оставете батерията и прахосмукачката да се темперират
Аларма за въздушен поток активирана (индикатор за аларма за въздушен поток (1) мига в жълто)		Следвайте указанията в съответната глава (вж. „Аларма за въздушен поток“, Страница 255).
Ръчно почистване на филтъра не се активира.		Обърнете се към оторизиран клиентски сервиз на Bosch .
Електростатичен разряд	Отвеждане на електростатичен заряд прекъснато	Внимавайте за това, шлангът на прахосмукачката (20) по време на работа винаги да докосва земята.
		Проверете безупречния контакт на пружината (51) с държача за торбичката (33) .
		Ремонтирайте при нужда закрепването на държача за торбичката (вж. „Ремонт на закрепването за държача за торбичката (вж. фиг. R)“, Страница 257).

Клиентска служба и консултација относно употребата

Сервизът ще отговори на въпросите Ви относно ремонти и поддръжка на закупения от Вас продукт, както и относно резервни части. Покомпонентни чертежи и информация за резервните части ще откриете и на:

www.bosch-pt.com

Екипът по консултација относно употребата на Bosch ще Ви помогне с удоволствие при въпроси за нашите продукти и техните аксесоари.

Моля, при въпроси и при поръчване на резервни части винаги посочвайте 10-цифреният каталожен номер, изписан на табелката на уреда.

България

Robert Bosch SRL
Service scule electrice
Strada Horia Măcelariu Nr. 30–34, sector 1
013937 București, România
Тел.: +359(0)700 13 667 (Български)
Факс: +40 212 331 313
Email: BoschServiceCenterBG@ro.bosch.com
www.bosch-pt.com/bg/bg/

Други сервизни адреси ще откриете на:

www.bosch-pt.com/serviceaddresses

Транспортиране

Препоръчителните литиево-йонни акумулаторни батерии трябва да изпълняват изисквания за транспортиране на опасни товари. Акумулаторните батерии могат да бъдат транспортирани от потребителя на публични места без допълнителни разрешителни.

При транспортиране от трети страни (напр. при въздушен транспорт или ползване на куриерски услуги) има специални изисквания към опаковането и обозначаването им. За целта при подготовката на пакетиранието се консултирайте с експерт в съответната област.

Изпращайте акумулаторни батерии само ако корпусът им не е повреден. Изолирайте открити контактни клеми с лепящи ленти и опаковайте акумулаторните батерии така, че да не могат да се изместват в опаковката си. Моля, спазвайте също и допълнителни национални предписания.

Бракуване



С оглед опазване на околната среда прахосмукачката, акумулаторните батерии, допълнителните приспособления и опаковките трябва да се предават за оползотворяване на съдържащите се в тях суровини.



Не изхвърляйте прахосмукачки и обикновени или акумулаторни батерии при битовите отпадъци!

Само за страни от ЕС:

Съгласно европейска директива 2012/19/ЕС за старите електрически и електронни уреди и нейното транспортиране в националното право прахосмукачките, които не могат да се ползват повече, а съгласно европейска директива 2006/66/ЕО повредени или изхабени обикновени или акумулаторни батерии, трябва да се събират и предават за оползотворяване на съдържащите се в тях суровини.

При неправилно изхвърляне старите електрически и електронни уреди поради възможното наличие на опасни вещества могат да окажат вредни влияния върху околната среда и човешкото здраве.

Акумулаторни или обикновени батерии:

Литиево-йонни:

Моля, спазвайте указанията в раздела Транспортиране (вж. „Транспортиране“, Страница 259).

Македонски

Безбедносни напомени за всисувачи



Прочитајте ги сите безбедносни напомени и упатства. Грешките настанати како резултат од непридржување до безбедносните напомени и упатства може да предизвикаат електричен удар, пожар и/или тешки повреди.

Чувајте ги безбедносните напомени и упатства за користење и за во иднина.

► **Овој всисувач не е предвиден за користење од страна на деца и лица со намалени психички, физички или душевни способности или недоволно искуство и знаење.** Инаку постои опасност од погрешна употреба и повреди.

► **Не ги оставајте децата без надзор.** Така ќе се осигурате дека децата нема да си играат со всисувачот.

► **Почитувајте ги сите безбедносни прописи за материјалите што треба да се всисуваат.**

⚠ ПРЕДУ- ПРЕДУВАЊЕ

Не всисувајте материјали што содржат азбест. Азбестот важи за канцероген.

⚠ ПРЕДУ- ПРЕДУВАЊЕ

Всисувачот користете го само доколку имате доволно информации за користењето, за материјалот што се всисува и за негово безбедно отстранување. Деталните инструкции ја намалуваат опасноста од погрешна употреба и повреди.

⚠ ПРЕДУ- ПРЕДУВАЊЕ

Всисувачот е наменет за всисување на суви материи, а со соодветни дополнителни мерки и за всисување на течности. Навлегувањето на течности го зголемува ризикот од електричен удар.

- ▶ Со всисувачот не всисувајте запаливи или експлозивни течности, на пр. бензин, масло, алкохол, средства за растворање. Не всисувајте жешка, запалива или експлозивна прав. Не го користете всисувачот во простории каде постои опасност од експлозија. Правта, пареата или течностите може да се запалат или да експлодираат.

⚠ ПРЕДУ- ПРЕДУВАЊЕ

Веднаш исклучете го всисувачот, доколку почне да излегува пена или вода и испразнете го контејнерот. Инаку всисувачот може да се оштети.

- ▶ **ВНИМАНИЕ!** Всисувачот смее да се складира само во внатрешен простор.
- ▶ **ВНИМАНИЕ!** Редовно чистете ја корпата за пловката така што ќе ја избришете надворешната нечистотија со влажна крпа. Исклучете ја пловката со нежно тресење на всисувачот. За потешка контаминација што не се решава вака, контактирајте со сервисот за поправка на Bosch Professional. Не отстранувајте ја корпата за пловката, инаку погубите нечистотиите може да навлезат во турбината и да го оштетат всисувачот.
- ▶ Погрижете се за добра проветреност на работното место.
- ▶ Пред користењето, проверете дали цревето за всисување е во беспрекорна состојба. При монтирањето на цревето на всисувачот, проверете да не излегува прав. Инаку може да ја вдишете правта.
- ▶ Всисувачот смее да се поправа само од страна на квалификуван стручен персонал со оригинални резервни делови. Само на тој начин ќе бидете сигурни во безбедноста на всисувачот.
- ▶ Ако всисувачот се користел на места со опасни материи, исклучете ја, избришете ја или запечатете ја надворешната страна на всисувачот пред да ја отстраните од опасната област. Сите делови на всисувачот се сметаат за контаминирани и мора да преземете соодветни мерки за да се осигурате дека супстанциите опасни по здравјето не можат да се шират.

⚠ ПРЕДУ- ПРЕДУВАЊЕ

Всисувачот содржи прав што е опасна по здравјето. Празнењето и одржувањето, како и вадењето на контејнерот за собирање прав смее да се врши само од страна на стручен персонал. Потребна е соодветна заштитна опрема. Не го користете всисувачот без комплетниот и внимателно вметнат филтерски систем. Инаку го загрозувате вашето здравје.

- ▶ Не го чистете всисувачот со директно насочен млаз вода. Навлегувањето на вода во горниот дел од всисувачот го зголемува ризикот од електричен удар.
 - ▶ Не модифицирајте и отворајте ја батеријата. Постои опасност од краток спој.
 - ▶ При оштетување и непрописна употреба на батеријата може да излезе пареа. Батеријата може да се запали или да експлодира. Внесете свеж воздух и доколку има повредени однесете ги на лекар. Пареата може да ги надразни дишните патишта.
 - ▶ При погрешно користење или при оштетена батерија може да истече запалива течност од батеријата. Избегнувајте контакт со неа. Доколку случајно дојдете во контакт со течноста, исплакнете со вода. Доколку течноста дојде во контакт со очите, побарајте лекарска помош. Истечената течност од батеријата може да предизвика кожни иритации или изгореници.
 - ▶ Батеријата може да се оштети од острите предмети како на пр. клинци или одвртувач или со надворешно влијание. Може да дојде до внатрешен краток спој и батеријата може да се запали, да пушти чад, да експлодира или да се прегрее.
 - ▶ Неупотребената батерија држете ја подалеку од канцелариски спојувалки, клучеви, железни пари, клинци, завртки или други мали метални предмети, што може да предизвикаат премостување на контактите. Краток спој меѓу контактите на батеријата може да предизвика изгореници или пожар.
 - ▶ Користете ја батеријата само во производи на производителот. Само на тој начин батеријата ќе се заштити од опасно преоптоварување.
 - ▶ Батериите полнете ги со полначи што се препорачани исклучиво од производителот. Доколку полначот за кој се наменети одреден вид на батерии, се користи со други батерии, постои опасност од пожар.
-  Заштитете ја батеријата од топлина, на пр. од долготрајно изложување на сончеви зраци, оган, нечистотии, вода и влага. Инаку, постои опасност од експлозија и краток спој.
- ▶ Исклучете го всисувачот штом ќе излезе прашина и испразнете го садот. Инаку всисувачот може да се оштети.
 - ▶ Не го користете всисувачот како предмет за седење. Може да го оштетите всисувачот.

- ▶ Не работете со всисувачот кога го носите со ременот за носење. При всисување можете да се сопнете и да паднете на ременот за носење.
- ▶ Користете го ременот за носење исклучиво со всисувачот.
- ▶ Не ги оставајте децата без надзор за време на чистењето или одржувањето на вшмукувачот.

Вербалниот жиг Bluetooth® како и логоата се регистрирани трговски марки и се сопственост на Bluetooth SIG, Inc. Секоја употреба на овој вербален жиг/лого се извршува со Robert Bosch Power Tools GmbH лиценца.

Ознаки

Следните ознаки се од големо значење за користењето на Вашиот всисувач. Запаметете ги ознаките и нивното значење. Вистинската интерпретација на ознаките Ви помага подобро и побезбедно да го користите всисувачот.

Ознаки и нивно значење



ПРЕДУПРЕДУВАЊЕ! Прочитајте ги сите безбедносни напомени и упатства. Грешките настанати како резултат од непридржување до безбедносните напомени и упатства може да предизвикаат електричен удар, пожар и/или тешки повреди.



Всисувач од класата на прав М според IEC/EN 60335-2-69 за **всисување на суви материји** за честички прав опасни по здравјето со гранична вредност на изложеност $\geq 0,1 \text{ mg/m}^3$



ПРЕДУПРЕДУВАЊЕ! Всисувачот содржи прав што е опасно по здравјето. Празнењето и одржувањето, како и вадењето на контејнерот за собирање прав смее да се врши само од страна на стручен персонал. Потребна е соодветна заштитна опрема. Не го користете всисувачот без комплетниот и внимателно вметнат филтерски систем. Инаку го загрозувате вашето здравје.



Функција за автоматско стартување
Всисување на акумулираната прашина од работните електрични алати поврзани преку модул на предавател GCT ...;
Всисувачот автоматски се вклучува и повторно се исклучува со временско одложување.

Ознаки и нивно значење



Исклучување



Всисување

Всисување на наталожена прав

Опис на производот и перформансите

Внимавајте на сликите во предниот дел на упатството за користење.

Употреба со соодветна намена

Всисувачот е наменет за собирање, всисување, пренос и одделување на дрвени струготини, како и на незапаливи суви честички прав, незапаливи течности и мешавина од вода и воздух. Всисувачот е технички проверен на прав и одговара на класата на всисување М. Тој е прилагоден и на високите барања при негова комерцијална употреба на пр. во занаетчиството, индустријата и сервисните работилници.

Всисувач од класата на прав М според IEC/EN 60335-2-69 смее да се користи за всисување и издувување на честички прав опасни по здравјето со гранична вредност на изложеност $\geq 0,1 \text{ mg/m}^3$.

Користете го всисувачот само откако ќе ги проучите сите функции и може да ги примените истите без ограничувања или откако ќе ги добиете потребните упатства.

Илустрација на компоненти

Нумерирањето на прикажаните компоненти се однесува на приказот на всисувачот на графичката страница.

- (1) Приказ за аларм за проток на воздух (кориснички интерфејс)
- (2) Статусна лента (кориснички интерфејс)
- (3) Приказ за наполнетост на батеријата (кориснички интерфејс)
- (4) Приказ за функција за автоматско стартување (кориснички интерфејс)
- (5) Копче за спарување (кориснички интерфејс)
- (6) Кориснички интерфејс
- (7) Држач за додатоци
- (8) Механизам за заклучување на држачот за додатоци
- (9) Лента за влечење
- (10) Прифат за цревето
- (11) Чепови за приклучокот за издувување
- (12) Сад
- (13) Поклопец за горниот дел на всисувачот
- (14) Прекинувач за вклучување/исклучување
- (15) Горен дел на всисувачот
- (16) Рачка за носење

- (17) Оцка за прицврстување
- (18) Поклопец на преградата за батерии
- (19) Колче за отклучување на капакот на преградата за батерија
- (20) Црево за всисување
- (21) Адаптер за всисување
- (22) Свиткана млазница
- (23) SDS Clean адаптер за чистење при дупчење^{a)}
- (24) Четка
- (25) Кратка млазница за фуџи
- (26) Долга млазница за фуџи^{a)}
- (27) Тесна подна млазница^{a)}
- (28) Широка подна млазница^{a)}
- (29) Цевка за всисување^{a)}
- (30) Преграда за батеријата
- (31) Батерија^{a)}
- (32) Главен филтер
- (33) Држач за кеса
- (34) Корпа за пловка
- (35) Држач за филтерот
- (36) Пластична кеса
- (37) Колче на притискање
- (38) Ремен за носење
- (39) Модул на предавателот **GCT ...**^{a)}
- (40) Приказ за статусот на модулот на предавател^{a)}
- (41) Колче старт/стоп на модулот на предавател^{a)}
- (42) Издувен отвор на адаптерот за всисување
- (43) Прицврстувачи за држач за кеса
- (44) Пловка
- (45) Лизгачки валјак
- (46) Прифат за лизгачкиот валјак
- (47) Спојници за црево
- (48) Заптивна чаура на крајот на црево на страната за всисување
- (49) Безбедносен прстен
- (50) Заптивна чаура на крајот на црево на електричен алат/млазница
- (51) Пружина за електростатичко празнење

a) **Овие додатоци не се вклучени во стандардниот опсег на испорака.**

Технички податоци

Батериски всисувач за влажно/ суво всисување		GAS 18V-12 MC
Број на дел		3 601 JK2 0..
Напон	V	18
Номинална јачина	W	400
Волумен на садот (брuto)	l	12

Батериски всисувач за влажно/ суво всисување		GAS 18V-12 MC
Нето волумен (сув)	l	8
Нето волумен (течност)	l	6
Макс. потпритисок ^{A)}		
- Всисувач ^{B)}	mbar hPa	140 140
- Турбина	mbar hPa	170 170
Макс. количина на проток ^{A)}		
- Всисувач ^{B)}	l/s m ³ /h	23 82,8
- Турбина	l/s m ³ /h	30 108
Времетраење на работењето по полнење на батеријата	min/Ah	2,5
Класа на прав		M
Тежина	kg	7,0-8,7 ^{C)}
Вид на заштита		IPX4
Препорачана околна температура при полнење	°C	0 ... +35
Дозволена околна температура при работење ^{D)} и при складирање	°C	-20 ... +50
Компатибилни акумулаторски батерии		GBA 18V... ProCORE18V...
Препорачани батерии за целосна моќност		ProCORE18V... ≥ 8 Ah
Препорачани полначи		GAL 18... GAX 18... GAL 36...
Пренос на податоци		
Bluetooth®		Bluetooth® 4.2 (Low Energy) ^{E)}
Опсег на оперативна фреквенција	MHz	2402-2480
Макс. јачина на испраќање	mW	< 1
Растојание на сигналот	s	8

**Батериски всисувач за влажно/
суво всисување** **GAS 18V-12 MC**Максимален опсег на сигналот^{F)} m 30

- A) Мерено при 20–25 °C со батерија **ProCORE18V 8.0Ah**.
- B) измерена со црево за всисување (20) и свиткана млазница (22)
- C) во зависност од употребената батерија
- D) ограничена јачина при температури < 0 °C
- E) Мобилните уреди мора да се компатибилни со *Bluetooth®* Low Energy уредите (верзија 4.2) и да го поддржуваат Generic Access Profile (GAP).
- F) Опсегот може многу да варира во зависност од надворешните услови, вклучително и приемникот што се употребува. Во затворените простории и со метални бариери (на пр. ѕидови, ормари, куфери итн.) опсегот на *Bluetooth®* може значително да се намали.

Вредностите може да варираат во зависност од производот и зависат од примената и условите на животната средина. Повеќе информации може да најдете на www.bosch-professional.com/wac.

Информации за бучава/вибрации

Вредностите за емисија на бучава се одредуваат согласно **EN 60335-2-69**.

Нивото на звучниот притисок на всисувачот, оценето со A, вообичаено изнесува **79 dB(A)**. Несигурност K = **2 dB**. Нивото на звук при работењето може да ги надмине наведените вредности. **Носете заштита за слухот!**

Вкупните вредности на вибрации a_h (векторски збир на три насоки) и несигурност K дадени се во согласност со **EN 60335-2-69**:

$a_h < 2,5 \text{ m/s}^2$, K = $1,5 \text{ m/s}^2$.

Батерија

Bosch продава батериски всисувачи и без акумулаторска батерија. Може да дознаете од пакувањето дали акумулаторската батерија е вклучена во опсегот на испорака на вашиот всисувач.

Полнење на батеријата

- Користете ги само полначите коишто се наведени во техничките податоци. Само овие уреди за полнење се погодни за литиум-јонската батерија што се користи за Вашиот всисувач.

Напомена: Литиум-јонските батерии се испорачуваат делумно наполнети порани меѓународните прописи за транспорт. За да се загарантира целосната јачина на батеријата, пред првата употреба целосно наполнете ја.

**Ставање и вадење на батеријата
(види слика A)**

- Не употребувајте сила при ставање на батеријата. Батеријата е дизајнирана на тој начин што може да се вметне само во правилна позиција во всисувачот.
- Секогаш одржувајте ги чисти и суви преградата и отворот за батерија, за да може добро и безбедно да работите.

- Притиснете на копчето за отклучување (19) за отворање на капакот на преградата за батерија (18).
- Вметнете ја батеријата (31) во отворот за батерија (30), додека не слушнете да се вклопи.
- За вадење на батеријата (31) притиснете го копчето за отклучување на батеријата и извлечете ја од преградата за батерија (30).
- Затворете го капакот на преградата за батерија (18).

Напомена: поради системот за чистење на филтерот, потребна е поголема сила за затворање на капакот на преградата за батерија.

Приказ за наполнетост на батеријата



При вметната акумулаторска батерија, состојбата на наполнетост на батеријата на корисничкиот интерфејс (6) може да ја видите на екранот, а при извадена батерија може да ја видите на самата акумулаторска батерија.

Приказ за состојба на наполнетост на батеријата на всисувачот

По вклучувањето на всисувачот, одделно зголемено и намалено светнуваат петте зелени LED-светилки на приказот за состојбата на наполнетост на батеријата (3) на корисничкиот интерфејс. Потоа LED-светилките ја прикажуваат состојбата на наполнетост на батеријата (31).

Приказ за состојба на наполнетост на батеријата на акумулаторската батерија

Ако ја извадите акумулаторската батерија од всисувачот, состојбата на наполнетост може да се прикаже со зелени LED-светилки на приказот за состојба на наполнетост на акумулаторската батерија.

Притиснете го копчето на приказот за наполнетост на батеријата,  или , за да се прикаже наполнетоста.

Доколку по притискањето на копчето на приказот за наполнетост на батеријата не свети LED светилка, батеријата е дефектна и мора да се замени.

Напомена: Не секој тип на батерија има приказ за нивото на наполнетост.

Тип на батерија GBA 18V...

LED светилки	Капацитет
Трајно светло 3× зелено	60–100 %
Трајно светло 2× зелено	30–60 %
Трајно светло 1× зелено	5–30 %
Трепкаво светло 1× зелено	0–5 %

Тип на батерија ProCORE18V...

LED светилки	Капацитет
Трајно светло 5 × зелено	80–100 %
Трајно светло 4 × зелено	60–80 %
Трајно светло 3 × зелено	40–60 %
Трајно светло 2 × зелено	20–40 %
Трајно светло 1 × зелено	5–20 %
Трепкаво светло 1 × зелено	0–5 %

Напомени за оптимално користење на батериите

Заштитете ја батеријата од влага и вода.

Складирајте ја батеријата во опсег на температура од –20 °C до 50 °C. Не ја оставајте батеријата на пр. во автомобилот во лето.

Повремено чистете ги отворите за проветрување на батеријата со мека, чиста и сува четка.

Скратеното време на работа по полнењето покажува, дека батеријата е потрошена и мора да се замени.

Внимавајте на напомените за отстранување.

Монтажа

- ▶ **Извадете ја батеријата, пред одржувањето или чистењето на всисувачот, пред да направите на поставки на уредот, замена на деловите или тргање на всисувачот настрана.** Овие мерки за предупредување го спречуваат невнимателниот старт на всисувачот.

Вметнување на главниот филтер (види слика В)

Главниот филтер (32) е HEPA-набран филтер со екстра високи перформанси за чистење на издувниот воздух.

- Отворете ги затворачите (13) и извадете го горниот дел на всисувачот (15).

Напомена: при вадење и поставување на горниот дел на всисувачот (15), проверете дали шипките на држачот за кеса (33) се свиткани или скршени.

- Ставете го главниот филтер (32) врз корпата за плочка (34) и свртете го во држачот за филтер докрај  во насоката на ротација (35).

- Вметнете го горниот дел на всисувачот (15) и затворете ги затворачите (13).

Напомена: погрижете се филтерот секогаш да е правилно поставен. Особено кога всисувате опасна прашина.

Поставување/вадење на пластичната кеса (всисување суви материји) (види слика С)

Напомена: при вадење и поставување на горниот дел на всисувачот (15), проверете дали шипките на држачот за кеса (33) се свиткани или скршени.

Отворете ги двата затворачи (13) и извадете го горниот дел на всисувачот (15).

За всисување суви материји, ставете ја пластичната кеса (36) во садот (12).

Ставете ја пластичната кеса (36) со отворот за полнење нагоре во садот (12) .

Проверете дали пластичната кеса (36) е целосно налегната на внатрешните сидови на садот (12) .

Наместете го остатокот од пластичната кеса (36) преку работ на садот (12).

Заменете го горниот дел од всисувачот (15)  и затворете го всисувачот со затворачите (13).

- ▶ **Осигурете се дека всисувачот е секогаш добро затворен.**

Напомена: при поставување на горниот дел од всисувачот (15), внимавајте да не ја дупнете пластичната кеса со држачите (33) на држачот за кеса (36).

Затворете ја пластичната кеса **пред** да ја извадите. За да го направите ова, повлечете ја белата лента од пластичната кеса, држете ја кесата на врвот и заврзете ја со лентата.

Монтирање држач за додатоци за всисување

Вметнете го држачот за додатокот за всисување (7) во дадениот прифат.

Фиксирајте го држачот на додатокот за всисување (7), со завртување на додатокот (8) во насока на стрелките.

Монтирање/прицврстување на црево за всисување

Монтирање на црево за всисување (види слика D)

Извлечете го чепот (11) од црево за всисување (10).

Поставете го црево за всисување (20) на прифатот за црево (10) и свртете го во насока на стрелките на часовникот до крај.

- ▶ **Секогаш затворајте го приклучокот за издувување со чеп кога го вадите црево за всисување.** Ова ќе спречи излегување на прашината.

Прицврстување на црево за всисување за всисувачот (види слика E)

Завиткајте го црево за всисување (20) за всисувачот. Повлечете ја лентата за влечење (9) надолу и закачете ја во еден од 3-те достапни жлебови од вкупно 15.

Монтирање на опремата за вшмукување

Црево за всисување (20) е опремено со систем со стеги, со којшто може да се приклучи опремата за всисување (адаптер за всисување (21), свиткана млазница (22)).

Монтирање на адаптерот за всисување или заоблената млазница (види слика F)

Вметнете го адаптерот за всисување (21) или заоблената млазница (22) на цреволото за всисување (20), додека не слушнете да се вклопат двете копчиња на притискање (37).

За демонтирање, притиснете на двете копчиња на притискање (37) навнатре и извлечете ги деловите еден од друг.

Монтирање на млазниците и цевките

По потреба цврсто вметнете ги цевките за всисување (29) една во друга и потоа на свитканата млазница (22).

Вметнете ја подната млазница (27)/(28), млазницата за фуги (25)/(26) или четката (24) цврсто на цевката за всисување (29) или на свитканата млазница (22).

Ремен за носење

Прицврстување на ременот за носење (види слика G)

- ▶ **Ременот за носење е погоден само за носење и фиксирање на всисувачот!**

Дозволете карабинерите на ременот за држење (38) да навлезат во окцата за прицврстување (17) на всисувачот.

Закачување на всисувачот за прашина на ремен за носење (види слика H)

Закачете го всисувачот само на предмети што можат безбедно да ја издржат тежината на целиот всисувач. Ставете го ременот за носење монтиран на всисувачот (38) над хоризонтален предмет (на пр. праќа) или повлечете го горниот крај на јамката низ кука или окце. Кликнете на средната кука за прицврстување на ременот за носење во средното окце (17) на рачката за носење (16).

Користете лента за носење како лента за на рамо (види слика I)

Ременот за носење може да го користите како ремен за на рамо.

Ставете го ременот за носење закачен за всисувачот преку рамо. Почитувајте ја позицијата за правилно поставување прикажана на сликата I.

Употреба

- ▶ **Издадете ја батеријата, пред одржувањето или чистењето на всисувачот, пред да направите на поставки на уредот, замена на деловите или тргање на всисувачот настрана.** Овие мерки за предупредување го спречуваат невнимателниот старт на всисувачот.

Кога ракувате со всисувачот, проверете дали се блокирани тркалцата за блокирање на всисувачот, за да се заштити всисувачот од ненамерно тркалање. Тестирајте ги тркалцата пред работење со соодветната подлога.

Ставање во употреба

- ▶ **Информирајте се за важечките одредби/закопи во Вашата земја во однос на постапувањето со честички прав што се штетни по здравјето.**

Всисувачот може да се користи за всисување и издувување на следните материјали:

- Прав со гранична вредност на изложеност $\geq 0,1 \text{ mg/m}^3$

Во основа, всисувачот не смее да се користи во простории каде постои опасност од експлозија.

- ▶ **Погрижете се работната средина да биде безбедна.**
- ▶ **Притоа внимавајте на чист и уреден работен простор поради опасност од сопнување.**
- ▶ **Пред да всисувате проверете дали капакот на преградата за батерии е безбедно затворен.**

Напомена: за безбедно усогласување со класата на прашина M и максималното време на работа, се препорачуваат акумулаторски батерии ProCORE со капацитет од 8 Ah или 12 Ah.

За да се загарантира оптимален капацитет на всисување мора секогаш целосно да го одвиткувате цреволото за всисување (20).

- ▶ **Осигурете се дека всисувачот е секогаш добро затворен.**
- ▶ **Користете само неоштетен филтер (без пукнатини, дупчиња итн.). Веднаш заменете го оштетениот филтер.**

Вклучување/исклучување

За **вклучување** на всисувачот, свртете го прекинувачот за вклучување/исклучување (14) на позиција 1.

За **вклучување на функцијата за автоматско стартување** свртете го прекинувачот за вклучување/исклучување (14) на позиција 2. Ке светне приказот на функцијата за автоматско стартување (4). Всисувачот може автоматски да стартува кога е поврзан со електричен алат преку модулот на предавател GCT

За **исклучување** на всисувачот, свртете го прекинувачот за вклучување/исклучување (14) на позиција 0.

Кориснички интерфејс

Корисничкиот интерфејс служи за (6):

- приказ за статус на всисувачот
- за поврзување со модул на предавател GCT ... (39)
- за поврзување со мобилен уред

Прикази за состојба

Статусна лента	Приказ на функцијата за автоматско стартување ^{А)}	Приказ за аларм за проток на воздух	Значење
Зелена	–	–	Всисувачот е вклучен и подготвен за работа.
Зелена	Зелена	–	Всисувачот е подготвен за работа и е поврзан со модул на предавател.
Жолта	–	–	Батеријата е речиси празна
Жолта	Жолта	–	Не е пронајден модул на предавател
Жолта	–	Трепка во жолто	Аларм за проток на воздух
Црвена	–	–	Празна акумулаторска батерија, заштитата од рестартирање е активирана или аларм за температура за всисувач или батерија
Бавно трепка сино	Бавно трепка сино	–	Поврзувањето со модулот на предавателот автоматски се обновува откако ќе се вклучи функцијата за автоматско стартување.
Брзо трепка сино	1 × трепка сино	–	Се бара поврзување со модулот на предавателот и повторно се воспоставува.
Свети сино (2 секунди)	Свети сино (2 секунди)	–	Успешно поврзување со модулот на предавателот
Бавно трепка сино	–	–	Поврзувањето со мобилниот уред автоматски се обновува или се врши пренос на податоци од мобилниот уред.
Брзо трепка сино	–	–	Се бара поврзување со мобилниот уред и повторно се воспоставува.
Свети сино (3 секунди)	–	–	Успешно поврзување со мобилниот уред
4 × трепка сино (интервал од 1,5 секунди)	–	–	Започнато е ресетирање.

А) Приказот на функцијата за автоматско стартување (4) се пали само кога прекинувачот за вклучување/исклучување (14) е на позиција .

Поврзување со модулот на предавателот (опрема) (види слика J)

За да ја користите функцијата за автоматско стартување, всисувачот мора да биде поврзан со модул на предавател преку Bluetooth® GCT ... (39).

Всисувачот и модулот на предавателот мора да бидат во непосредна близина еден до друг.

Кога прекинувачот за вклучување/исклучување (14) на всисувачот е на позиција , всисувачот автоматски почнува да го бара модулот на предавател GCT

Статусната лента (2) и приказот на функцијата за автоматско стартување (4) бавно трепкаат сино.

Повторно поврзување со познат модул на предавател:

ако всисувачот е веќе поврзан со модул на предавател GCT ... и ако овој модул на предавател е подготвен за работа и се наоѓа во близина, тогаш врската со модулов автоматски повторно се воспоставува.

Повторно воспоставување врска (првично поврзување или поврзување со друг модул на предавател):

- Притиснете и задржете го копчето за спарување (5) на всисувачот, додека статусната лента (2) не почне да трепка брзо сино.
- Веднаш притиснете го копчето старт/стоп (41) на модулот на предавателот (39), додека приказот за статус (40) на модулот на предавател не трепне 2 пати сино.

Успешно поврзување:

- Статусната лента (2) и приказот на функцијата за автоматско стартување (4) на всисувачот светнуваат зелено.
- Приказот за статус (40) на модулот на предавателот трепнува 1 зелено.

Не е можно поврзување (по неколку минути):

- Статусната лента **(2)** и приказот на функцијата за автоматско стартување **(4)** на всисувачот светнуваат жолто.
- Приказот за статус **(40)** на модулот на предавателот соодветен црвено.

Кога всисувачот е исклучен, врската со модулот на предавателот **GCT ...** се зачувува. Откако ќе се вклучи повторно, всисувачот ќе се обиде повторно да ја воспостави врската со истиот модул на предавателот автоматски.

Функции на поврзување

Во рамките на функциите за поврзување, податоците може да се префрлаат преку **Bluetooth®** помеѓу всисувачот и одредени мобилни крајни уреди.

Системски барања

Мобилен уред (таблет, _____ Android 6.0 (и понов)
паметен телефон) _____ iOS 11 (и понов)

За да може да ги користите функциите на поврзување, прво мора да инсталирате – специфична – апликација во зависност од крајниот уред.

Преземете ја апликацијата преку соодветниот App-Store (Apple App Store, Google Play Store).

Напомена: потребен е кориснички профил кај соодветниот App-Store.

Име на апликација	iOS/Android
Bosch Toolbox	

Потоа во апликацијата изберете ја потточката **MyTools** или **Connectivity**. Екранот на Вашиот мобилен уред ги покажува сите понатамошни чекори за поврзување на всисувачот со крајниот уред.

Всисувачот и крајниот уред може да се поврзат преку апликацијата. Ако статусната лента **(2)** на всисувачот трепка сино со голема брзина, потврдете го поврзувањето со притискање на копчето за спарување **(5)**. Откако успешно ќе се поврзе, статусната лента **(2)** свети сино 3 с.

Откако ќе се воспостави врска со мобилниот уред и кога ќе се направи авторизација, на располагање се следните функции:

- Регистрирање и персонализирање
- Проверка на статусот, издавање на пораки за предупредување
- Општи информации и подесувања
- Управување
- Поставување на времето на вклучување за функцијата за автоматско стартување
- Ажурирање на софтверот за поврзување во всисувачот

Ресетирање на фабрички поставки (ресетирање)

Доколку е потребно, може да ги ресетирате зачуваните поставки (време на вклучување, врски со модулот на предавателот и мобилниот краен уред) и пораките за грешка. За да го направите ова, притиснете и задржете го копчето за спарување **(5)**, додека статусната лента **(2)** не трепне 4 пати сино на интервал од 1,5 секунди.

Ресетирањето може да се стартува и преку апликацијата **Bosch Toolbox**.

Вшмукување на суви материјали**► Всисувачот не смее да се користи без филтер.**

За всисување суви материји, главниот филтер **(32)** мора да биде сув и пластичната кеса **(36)** да биде вметната (види „Поставување/вадење на пластичната кеса (всисување суви материји) (види слика **C**)“, Страница 264).

Всисување на правта што се создава додека работат електричните алати (види слика **K)****► Мора да постои доволен степен на проток на воздух во просторот, бидејќи издувниот воздух се враќа во просторијата. Внимавајте на односните прописи во земјата.**

Поврзете ја млазницата за всисување на електричниот алат и цревето за всисување **(20)** директно или преку адаптерот за всисување **(21)** (види „Монтирање на адаптерот за всисување или заоблената млазница (види слика **F**)“, Страница 265).

Напомена при употреба на адаптерот за всисување:

при работење со електрични алати, чијшто довод на воздух до цревето за всисување е мал (на пр. уводни пили, брусилки итн.), мора да се отвори издувниот отвор **(42)** на адаптерот за всисување **(21)**. Со тоа се подобрува целокупниот капацитет на всисувачот и на електричниот алат. Притоа, свртете го прстенот над издувниот отвор **(42)** додека не се појави максимален отвор.

За екстракција на прашина при дупчење, може да го користите адаптерот за чистење SDS **(23)**. Почитувајте ги неговите упатства за работа.

Функцијата за автоматско стартување овозможува автоматски да го вклучувате и исклучувате всисувачот со електричниот алат преку модулот на предавател **(39)**:

- Свртете го прекинувачот за вклучување/исклучување **(14)** на позиција **(C)**. Светнува приказот на функцијата за автоматско стартување **(4)** за да покаже дека функцијата е вклучена.
- Поврзете го всисувачот со модулот на предавател (види „Поврзување со модулот на предавателот (опрема) (види слика **J**)“, Страница 266). За монтирање на модулот на предавателот **(39)** на електричниот алат, следете ги упатствата за работа за модулот на предавателот.
- За **вклучување** на всисувачот, вклучете го поврзаниот електричен алат. Всисувачот автоматски почува со работа.

► **Откако ќе го вклучите електричниот алат, проверете дали е започнато всисувањето.**

- За **исклучување** на всисувачот, исклучете го електричниот алат. Всисувањето прекинува по поставеното време на завршување. Во текот на времето на завршување, преостанатата прашина се извлекува од цревето за всисување. Времето на завршување може да го поставите во апликацијата **Bosch Toolbox**.

Аларм за проток на воздух

Алармот за проток на воздух се активира автоматски штом протокот на воздух падне под минималната вредност поставена стандардно. Во случај на аларм за проток на воздух, приказот за проток на воздух **(1)** трепка жолто и статусната лента **(2)** светнува жолто. Исклучете го всисувачот и елиминирајте ја причината за алармот.

По секој чекор, проверете дали алармот за проток на воздух е сè уште присутен при вклучување на всисувачот. Ако е така, исклучете го всисувачот и постапете како што следува. Постапете на следниот начин:

- Проверете дали има соодветен проток на воздух преку поврзаниот електричен алат. Целосно отворете го издувниот отвор **(42)** на адаптерот за всисување **(21)** или издувниот отвор на електричниот алат.
- Проверете го нивото на наполнетост на батеријата. Ако батеријата е празна, наполнете ја или заменете ја.
- Проверете ја пластичната ќеса **(36)**. Ако е полна, сменете ја.
- Откачете го цревето за всисување **(20)** од всисувачот. Ако ова го прекине алармот за проток на воздух, проверете дали цревето за всисување **(20)** се свиткува и отстранете ги остатоците од всисување во цревето или монтираните млазници.
- Активирајте го автоматското чистење на филтерот (види „Рачно чистење на филтерот“, Страница 268).
- Исчистете го главниот филтер **(32)** (види „Чистење/замена на филтерот“, Страница 269).
- Променете го главниот филтер **(32)**.

Ако мерките не се успешни, контактирајте со овластена **Bosch** сервисна служба.

Рачно чистење на филтерот

► **Чистете го филтерот само кога всисувачот е исклучен и турбината мирна.**

Пододна, откако јачината на всисување ќе се намали, мора да се активира чистењето на филтерот.

Колку често треба да се чисти филтерот зависи од видот и количината на правта. Со редовна употреба, максималниот капацитет подолго се задржува.

За чистење на филтерот, отворете го и затворете го капакот на преградата за батерија **(18)**. Ова

предизвикува филтерот да вибрира. Повеќекратното отворање и затворање (до 3*) го засилува чистењето.



Може да најдете видео за рачно чистење на филтерот преку овој QR-код.

Електростатичко празнење

При всисувањето, поради триењето на прашината во цревето и опремата за всисување настанува електростатичко полнење кое може да се почувствува во форма на статичко празнење (во зависност од влијанијата на околината и телесната чувствителност). Овој всисувач е стандардно опремен со проводно црево за всисување **(20)**. Ова црево за всисување **(20)** е електрично поврзано со држачот за ќеса **(10)** преку држачот за цревето **(33)**. Ова овозможува електростатичко празнење кога цревето за всисување **(20)** ќе дојде во контакт со подот.

Вшмукување на влажни материјали

- **Со всисувачот не всисувајте запаливи или експлозивни течности, на пр. бензин, масло, алкохол, средства за растворање. Не всисувајте жешка, запалива или експлозивна прав. Не го користете всисувачот во простории каде постои опасност од експлозија.** Правта, пареата или течностите може да се запалат или да експлодираат.
- **Всисувачот не смее да се користи без филтер.**

Напомена: при вадење и поставување на горниот дел на всисувачот **(15)**, проверете дали шипките на држачот за ќеса **(33)** се свиткани или скршени.

Пред всисување влажни материи (види слика L)

Испразнете го садот **(12)** и извадете ја пластичната ќеса **(36)**.

Притиснете ги прицврстувачите **(43)** ① и извадете го држачот за ќеса **(33)** ②.

За време и по секое всисување на влажни материи

Всисувачот е опремен со пловка **(44)**. Откако ќе се постигне максималната висина на полнење, всисувањето ќе се прекине. Потоа, испразнете го садот **(12)**.

Напомена: ако садот **(12)** не е целосно испразнет, главниот филтер **(32)** ќе се наполни со течности. Во овој случај, извадете го главниот филтер **(32)** и испразнете го (види „Чистење/замена на филтерот“, Страница 269).

На крајот од работата, за да спречите појава на мувла, отстранете ги горниот дел од всисувачот **(15)** и главниот филтер **(32)** и оставете ги добро да се исушат.

Одржување и сервис

Одржување и чистење

- **Извадете ја батеријата, пред одржувањето или чистењето на всисувачот, пред да направите на поставки на уредот, замена на деловите или тргање**

на всисувачот настрана. Овие мерки за предупредување го спречуваат невнимателниот старт на всисувачот.

► **Одржувајте ја чистотата на всисувачот и отворите за проветрување, за да може добро и безбедно да работите.**

► **При сервис и чистење на всисувачот користете маска за заштита од прав.**

Повремено исчистете го куќиштето на всисувачот со влажна крпа.

Исчистете ги извалканите контакти за полнење со сува крпа.

► **Не чистете го всисувачот со компримиран воздух.**

Филтерот или другите компоненти може да се оштетат.

Проверка за прашина на правосмукалната мора да се врши најмалку еднаш годишно од страна на производителот или овластен сервисер (на пр. проверете ги филтрите за оштетување, правосмукалната за протекување и контролните уреди за правилно функционирање).

Чистење и одржување по всисување на опасни материи

- Сметајте ги сите делови кои можеби дошле во контакт со опасни материи како контаминирани.
- Темелно всисајте, избришете или запечатете ја надворешната страна на правосмукалната пред да ја отстраните од областа со опасни материи.
- Исчистете ја, демантирајте ја и одржувајте ја правосмукалната само ако тоа може да се направи без да се загрозите себеси или другите лица. За време на одржувањето и чистењето носете лична заштитна опрема. Извршете ја работата во добро проветрена просторија.
- Прво исчистете ја надворешната страна на правосмукалната пред да ја демантирате.
- Фрлете ги сите делови од правосмукалната што не можат да се исчистат доволно, во непропустливи кеси. Почитувајте ги важечките прописи за отстранување на таков отпад.
- Исчистете го просторот за одржување по завршувањето на работата.

Чистење на садот

Избришете го садот (12) одвреме-навреме со вообичаено неабразивно средство за чистење и оставете го да се исуши.

Чистење/замена на филтерот

Капацитетот на всисување зависи од состојбата на филтерот. Затоа редовно чистете го филтерот.

Веднаш заменете го оштетениот филтер.

- Отворете ги затворачите (13) и извадете го горниот дел на всисувачот (15).
- Фатете го главниот филтер (32) за крајниот дел (не за перките). Свртете го докрај во насока на ротацијата  и извадете го (види слика M).

- Сушење на филтерот: Потчукнете го главниот филтер (32) над соодветен сад за отпад. Внимавајте на тоа да не се оштетат ламелите на филтерот.

За да добиете максимална сила на всисување, исчеткајте ги ламелите на главниот филтер со мека четка.

или

Филтерот е влажен:

Исплакнете го главниот филтер (32) под млаз вода и потоа оставете го добро да се исуши.

или

Заменете го оштетениот главен филтер (32).

- Ставете го главниот филтер (32) врз корпата за пловка (34) и свртете го во држачот за филтер докрај  во насоката на ротација (35) (види слика B).
- Повторно вметнете го горниот дел на всисувачот (15) и затворете ги затворачите (13). Проверете дали затворачите се добро заглавени.

Замена на лизгачките валјаци (види слика N)

Користете само лизгачки валјаци според EN 12529 (дијаметар на иглата за прицврстување 11 mm).

► **Проверете ја функционалноста на сопирачката на тркалцето пред да започнете со користење на всисувачот.**

Користете ги сопирачките кога не сакате да го придвижите всисувачот.

Поправка на цревето за всисување

Може да го скратите неисправното црево за всисување (20) и да продолжите да го користите.

► **Носете заштитни ракавици при поправка на цревето за всисување.** Постои опасност од повреда.

Поправка на цревето за всисување на **страната за всисување** (види слики O–P):

- Олабавете го механизмот за заклучување (49) од спојниците на цревето (47), со притискање на затворачите навнатре со одвртувач.
- Повлечете го механизмот за заклучување (49) зад неисправното место ❶.
- Одвртете ја заптивната чаура (48) ❷.
- Исечете го цревето за всисување (20) зад неисправното место (види слика P).
- Вратете ја заптивната чаура (48) ❸.
- Турнете го крајот на цревето за всисување во спојниците на цревето (47) ❹.
- Турнете го механизмот за заклучување (49) на спојниците на цревето (47), додека не кликне ❺.

Поправка на цревето за всисување на **страната на електричниот алат/млазницата** (види слика Q):

- Одвртете ја заптивната чаура (50) ❶.
- Исечете го цревето за всисување (20) зад неисправното место ❷.
- Вратете ја заптивната чаура (50) ❸.

Поправка на прицврстувачот на држачот за кеса (види слика R)

Ако се оштетени прицврстувачите (43) на држачот за кеса (33), држачот за кеса може трајно да се наврти и на

горниот дел од всисувачот со помош на комерцијално достапните завртки Phillips P4 од 11 mm. Ако држачот за кеса (33) е во контакт со пружината (51), се одржува спроводливоста за електростатичкото празнење.

Отстранување дефекти

Проблем	Причина	Помош
Турбината за всисување не работи.	Батеријата (31) е празна	Наполнете ја или заменете ја батеријата
	Заштитата од рестартирање е активирана	Свртете го прекинувачот за вклучување/исклучување прво во позиција 0, потоа во позиција 1
	Прекинувачот за вклучување/исклучување (14) е на позиција  , но не е поврзан модулот на предавател GCT ...	Свртете го прекинувачот за вклучување/исклучување на позиција 1
Турбината за всисување се исклучува.	Садот (12) е полн	Испразнете го садот
Турбината за всисување повторно не работи и по празнењето на садот.	Потребно е да се ресетира	Исклучете го всисувачот, извадете ја батеријата (31), почекајте 5 секунди, вратете ја батеријата и вклучете го всисувачот
Всисувачот се исклучува предочна со функцијата за автоматско стартување.	Времето на завршување е долго	Ставете пократко време на завршување во апликацијата Bosch Toolbox (најкратко време: 6 s)
Се губи силата на всисување.	Пластичната кеса (36) е полна	Сменете ја кесата
	Млазницата, цевката (29) или цревето за всисување (20) се затнати	Отстранете ги блокадите
	Главниот филтер (32) е нечист или дефектен	Рачно исчистете го или променете го главниот филтер
	Главниот филтер (32) не е вметнат во својот држач (35)	Правилно вметнете го главниот филтер
	Горниот дел од всисувачот (15) не е правилно поставен	Правилно поставете го горниот дел на всисувачот и затворете ги капачињата (13)
Излегува прашина при всисувањето суви материји	Главниот филтер (32) е грешно вграден	Проверете го правилното вградување на главниот филтер
	Главниот филтер (32) е дефектен	Заменете го главниот филтер
Истекува вода при всисувањето влажни материји	Пловката (44) е блокирана	Постојано проверувајте го нивото на полнење и испразнете го садот (12) навреме
		Избришете ја корпата за пловка со влажна крпа, исчистете ја пловката со нежно тресење на всисувачот
		Во случај на посериозна контаминација на пловката и корпата за пловка, контактирајте со овластена Bosch сервисна служба.
Се активира предупредувањето за температура (статусната лента (2) светнува црвено)	Батеријата (31) или моторот се прегреани	Исклучете го всисувачот, извадете ја батеријата, оставете ја батеријата и всисувачот да се изладат
Се активира алармот за проток на воздух (приказ на алармот за проток на воздух (1) трепка жолто)		Следете ги упатствата во соодветниот дел (види „Аларм за проток на воздух“, Страница 268).

Проблем	Причина	Помош
Рачното чистење на филтерот не може да се активира.		Контактирајте со овластена Bosch сервисна служба.
Електростатичко празнење	Дисипацијата на електростатичкото полнење е прекината	<p>Погрижете се цревето за всисување (20) секогаш да ја допира земјата за време на работата.</p> <p>Проверете го правилниот контакт на пружината (51) со држачот за кеса (33).</p> <p>Доколку е потребно, поправете го прицврстувачот на држачот за кеса (види „Поправка на прицврстувачот на држачот за кеса (види слика R)“). Страница 270).</p>

Сервисна служба и совети при користење

Сервисната служба ќе одговори на Вашите прашања во врска со поправката и одржувањето на Вашиот производ како и резервните делови. Ознаки за експлозија и информации за резервните делови исто така ќе најдете на: www.bosch-pt.com

Тимот за советување при користење на Bosch ќе ви помогне доколку имате прашања за нашите производи и опрема.

За сите прашања и нарачки на резервни делови, Ве молиме наведете го 10-цифрениот број од спецификационата плочка на производот.

Северна Македонија

Д.Д.Електрис
Сава Ковачевиќ 47Нб, број 3
1000 Скопје
Е-пошта: dimce.dimcev@servis-bosch.mk
Интернет: www.servis-bosch.mk
Тел./факс: 02/ 246 76 10
Моб.: 070 595 888

Д.П.Т.У “РОЈКА”
Јани Лукровски бб; Т.Ц Автокоманда локал 69
1000 Скопје
Е-пошта: servisrojka@yahoo.com
Тел: +389 2 3174-303
Моб: +389 70 388-520, -530

Дополнителни адреси на сервиси може да најдете под:

www.bosch-pt.com/serviceaddresses

Транспорт

Препорачаните литиум-јонски батерии подлежат на барањата на Законот за опасни материјали. Батериите може да се транспортираат само од страна на корисникот, без потреба од дополнителни квалификации.

При пренос на истите од страна на трети лица (на пр. воздушен транспорт или шпедиција) неопходно е да се внимава на специјалните напомени на амбалажата и ознаките. Во таков случај, при подготовката на пратката мора да се повика експерт за опасни супстанции.

Транспортирајте ги батериите само доколку куќиштето е неоштетено. Залепете ги отворените контакти и

спакувајте ја батеријата на тој начин што нема да се движи во амбалажата. Ве молиме внимавајте на евентуалните дополнителни национални прописи.

Отстранување



Всисувачот, опремата и амбалажите треба да се отстранат на еколошки прифатлив начин.



Не го фрлајте всисувачот и батериите во домашната канта за ѓубре!

Само за земјите од ЕУ:

Според европската директива 2012/19/EU за стари електрични и електронски уреди и нивната употреба во националното законодавство, всисувачите што се вон употреба и дефектните или искористените батерии според директивата 2006/66/ЕС мора одделно да се соберат и да се рециклираат за повторна употреба.

Доколку се отстрануваат неправилно, електричната и електронската опрема може да имаат штетни влијанија врз животната средина и здравјето на луѓето поради можното присуство на опасни материји.

Батерии:

Литиум-јонски:

Ве молиме внимавајте на напомените во делот Транспорт (види „Транспорт“, Страница 271).

Srpski

Sigurnosne napomene za usisivač



Pročitajte sva upozorenja i uputstva.

Propusti u poštovanju napomena za sigurnost i uputstava mogu da prouzrokuju električni udar, požar i/ili teške povrede.

Čuvajte sva upozorenja i uputstva za budućnost.

► **Ovaj usisivač nije predviđen za to da ga koriste deca i lica sa ograničenim fizičkim, senzornim ili mentalnim sposobnostima ili nedostatkom iskustva i znanja.** U suprotnom postoji opasnost od pogrešnog rukovanja i povreda.

► **Nadzirite decu.** Na ovaj način će se osigurati, da se deca ne igraju usisivačem.

► **Pridržavajte se svih bezbednosnih propisa koje se tiču supstanci koje mogu da se usisavaju.**

⚠ UPOZORENJE Nikad ne usisavajte materijale koji sadrže azbest. Azbest važi za izazivača kancera.

⚠ UPOZORENJE Usisivač koristite samo ako ste dobili dovoljno informacija o njegovoj upotrebi, materijalima koje usisavate i njihovom bezbednom uklanjanju. Brižljivo upućivanje u rad smanjuje greške u radu i povrede.

⚠ UPOZORENJE Usisivač je namenjen samo za usisavanje suvih materijala, a zahvaljujući pogodnim merama se može koristiti i za usisavanje tečnosti. Prodiranje tečnosti povećava rizik od električnog udara.

► **Usisivačem ne usisavajte zapaljive ili eksplozivne tečnosti, na primer benzin, ulje, alkohol, rastvarače. Nemojte usisavati vruće, zapaljene ili eksplozivne čestice prašine. Usisivač nemojte koristiti u prostorijama u kojima postoji opasnost od eksplozije.** Prašina, isparenja ili tečnosti se mogu zapaliti ili eksplodirati.

⚠ UPOZORENJE Usisivač odmah isključite čim iz njega ističe pena ili voda i ispraznite rezervoar. Usisivač se u suprotnom može oštetiti.

► **PAŽNJA!** Usisivač sme da se koristi samo u unutrašnjim prostorijama.

► **PAŽNJA!** Redovno čistite korpu plovka, tako što ćete vlažnom krpom obrisati spoljašnju prljavštinu. Blagim treskanjem usisivača očistite plovak. Ako postoji veća prljavština koju ne možete očistiti na taj način, obratite se Bosch Professional servisu. Korpu plovka nemojte skidati, jer bi veća prljavština tako mogla da dospe u turbinu i oštetiti usisivač.

► **Pobrinite se za dobro provetranje radnog mesta.**

► **Pre puštanja u rad proverite ispravnost usisnog creva. Pri tome usisno crevo ostavite na usisivaču, kako neželjena prašina ne bi ispala.** Inače biste mogli udisati prašinu.

► **Vršenje popravke prepustite isključivo stručnom osoblju sa isključivo sa originalnim rezervnim delovima.** Time se obezbeđuje, da ostane sačuvana sigurnost usisivača.

► **Ako je usisivač korišćen u oblastima sa opasnim supstancama, usisajte, obrišite ili zatvorite spoljašnjost usisivača pre nego što ga uklonite iz opasne oblasti.** Svi delovi usisivača smatraju se kontaminiranim i potrebno je da preduzmete odgovarajuće mere kako biste bili sigurni da se štetne supstance ne mogu raširiti.

⚠ UPOZORENJE U usisivaču se nalazi prašina opasna po zdravlje. Pražnjenje i održavanje, uključujući i otklanjanje rezervoara za prašinu prepustite isključivo stručnom osoblju. Neophodna je odgovarajuća zaštitna oprema. Usisivač nemojte koristiti bez celokupnog i pravilno instaliranog sistema filtriranja. Inače možete izložiti opasnosti vaše zdravlje.

► **Usisivač ne čistite direktno usmerenim mlazom vode.** Prodiranje vode u gornji deo usisivača povećava opasnost od električnog udara.

► **Nemojte menjati i otvarati akumulator.** Postoji opasnost od kratkog spoja.

► **Kod oštećenja i nestručne upotrebe akumulatora može doći do isparavanja. Akumulator može da izgori ili da eksplodira.** Uzmite svež vazduh i potražite lekara ako dođe do tegoba. Para može nadražiti disajne puteve.

► **Kod pogrešne primene ili oštećenja akumulatora može doći do curenja zapaljive tečnosti iz akumulatora. Izbegavajte kontakt sa njom. Kod slučajnog kontakta isperite vodom. Ako tečnost dospe u oči, dodatno potražite i lekarsku pomoć.** Tečnost koja curi iz akumulatora može da izazove nadražaje kože ili opekotine.

► **Baterija može da se ošteti oštrim predmetima, kao npr. ekserima ili odvijačima zavrtnjeva ili usled dejstva neke spoljne sile.** Može da dođe do internog kratkog spoja i akumulatorska baterija može da izgori, dimi, eksplodira ili da se pregreje.

► **Držite nekorišćeni bateriju dalje od kancelarijskih spajalica, novčića, ključeva, eksera, zavrtnja ili drugih malih metalnih predmeta, koji mogu prouzrokovati premošćavanje kontakata.** Kratak spoj između kontakata baterije može imati za posledicu opekotine ili vatru.

► **Akumulator koristite samo u proizvodima proizvođača.** Samo tako se akumulator štiti od opasnog preopterećenja.

► **Punite akumulatore samo punjačima koje preporučuje proizvođač.** Ukoliko punjač koji je prikladan za jedan tip akumulatora, koristite sa akumulatorima drugog tipa, postoji opasnost od požara.



Zaštite akumulator od izvora toplote, npr. i od trajnog sunčevog zračenja, vatre, prljavštine, vode i vlage. Postoji opasnost od eksplozije i kratkog spoja.



- ▶ **Čim prašina počne da izlazi, isključite usisivač i ispraznite posudu.** Usisivač se u protivnom može oštetiti.
- ▶ **Usisivač ne koristite za sedenje.** Usisivač bi se mogao oštetiti.
- ▶ **Nemojte da koristite usisivač ako ga nosite pomoću pojasa za nošenje.** Prilikom usisavanja sa pojansom za nošenje možete da se zapetljate i padnete.
- ▶ **Pojas za nošenje koristite samo u kombinaciji sa usisivačem.**
- ▶ **Deci bez nadzora nije dozvoljeno da čiste i održavaju usisivač.**

Robna marka Bluetooth® kao i slikovni znakovi (logotipi) u registrovane marke i vlasništvo kompanije Bluetooth SIG, Inc. Svako korišćenje te robne marke/slikovnih znakova Robert Bosch Power Tools GmbH se vrši pod licencom.

Simboli

Sledeći simboli mogu biti od značaja za upotrebu vašeg usisivača. Molimo da zapamtite simbole i njihovo značenje. Prava interpretacija simbola će vam pomoći, da upotrebljavate usisivač bolje i sigurnije.

Simboli i njihovo značenje



UPOZORENJE! Pročitajte sve bezbednosne napomene i uputstva.

Nepridržavanje sigurnosnih napomena i uputstava može da prouzrokuje električni udar, požar i/ili teške povrede.



Usisivači za klasu prašine M prema standardu IEC/EN 60335-2-69 za **suvo usisavanje** prašine koja je opasna po zdravlje sa graničnom vrednošću ekspozicije $\geq 0,1 \text{ mg/m}^3$



UPOZORENJE! U usisivaču se nalazi prašina opasna po zdravlje. Pražnjenje i održavanje, uključujući i otklanjanje rezervoara za prašinu prepustite isključivo stručnom osoblju. Neophodna je odgovarajuća zaštitna oprema. Usisivač nemojte koristiti bez celokupnog i pravilno instaliranog sistema filtriranja. Inače možete izložiti opasnosti vaše zdravlje.



Funkcija automatskog pokretanja

Usisavanje prašine koja može nastati usled rada električnih alata koji su povezani preko modula

Simboli i njihovo značenje

odašiljača GCT ...;

Usisivač se uključuje automatski i ponovo se isključuje nakon odlaganja.



Isključivanje



Usisavanje

Usisavanje nataložene prašine

Opis proizvoda i specifikacija

Vodite računa o slikama u prednjem delu uputstva za rad.

Predviđena upotreba

Usisivač je namenjen za prihvatanje, usisavanje, transportovanje i separaciju drvene piljevine i nezapaljive suve prašine, nezapaljivih tečnosti i smeše vode i vazduha. Usisivač je tehnički atestiran na prašinu i odgovara klasi usisavanja M. Namenjen je za povećane operativne zahteve prilikom komercijalnog korišćenja, npr. u zanatstvu, industriji i servisnim radionicama.

Usisivači za klasu prašine M prema standardu IEC/EN 60335-2-69 smeju da se koriste za usisavanje prašine opasne po zdravlje sa ekspozicionom graničnom vrednošću $\geq 0,1 \text{ mg/m}^3$.

Koristite usisivač samo ako ste u potpunosti procenili sve funkcije i kada ih možete koristiti bez ograničenja ili ste dobili odgovarajuća uputstva.

Prikazane komponente

Numerisanje komponenti sa slika odnosi se na prikaz usisivača na grafičkim stranama.

- (1) Indikator alarma za protok vazduha (korisnički interfejs)
- (2) Statusna traka (korisnički interfejs)
- (3) Indikator statusa napunjenosti akumulatora (korisnički interfejs)
- (4) Indikator funkcije automatskog pokretanja (korisnički interfejs)
- (5) Taster Uparivanje (korisnički interfejs)
- (6) Korisnički interfejs
- (7) Držać za pribor
- (8) Blokada za držać pribora
- (9) Traka za nošenje
- (10) Prihvat za crevo
- (11) Zapušač za priključak za usisavanje
- (12) Rezervoar
- (13) Zatvarač gornjeg dela usisivača
- (14) Prekidač za uključivanje/isključivanje
- (15) Gornji deo usisivača
- (16) Ručka za nošenje
- (17) Ušice za pričvršćivanje

- (18) Poklopac pregrade za akumulator
 (19) Taster za deblokadu poklopca pregrade za akumulator
 (20) Usisno crevo
 (21) Usisni adapter
 (22) Zakrivljena mlaznica
 (23) SDS Clean adapter za bušenje^{a)}
 (24) Četka
 (25) Mlaznica za fuge
 (26) Mlaznica za fuge duga^{a)}
 (27) Mlaznica za podove uzana^{a)}
 (28) Mlaznica za podove široka^{a)}
 (29) Usisna cev^{a)}
 (30) Pregrada za akumulator
 (31) Akumulator^{a)}
 (32) Glavni filter
 (33) Držač vreće
 (34) Korpa plovka
 (35) Držač filtera
 (36) Plastična vreća
 (37) Pritisno dugme
 (38) Pojas za nošenje
 (39) Modul odašiljača **GCT ...**^{a)}
 (40) Indikator statusa modula odašiljača^{a)}
 (41) Taster za pokretanje/zaustavljanje modula odašiljača^{a)}
 (42) Otvor za infiltriran vazduh usisnog adaptera
 (43) Zarezi za držač vreće
 (44) Plovak
 (45) Točak sa gusenicom
 (46) Prihvat točka sa gusenicom
 (47) Priključak za crevo
 (48) Zaptivni naglavak na kraju creva na usisnoj strani
 (49) Prsten za fiksiranje
 (50) Zaptivni naglavak na kraju creva električnog alata/mlaznice
 (51) Opruga za odvod elektrostatičkog naelektrisanja

a) **Ovaj pribor ne spada u standardni obim isporuke.**

Tehnički podaci

Usisivač za mokro i suvo usisavanje sa akumulatorom		GAS 18V-12 MC	
Broj artikla		3 601 JK2 0..	
Napon	V		18
Nominalna ulazna snaga	W		400
Zapremina rezervoara (bruto)	l		12
Neto zapremina (suvo)	l		8
Neto zapremina (tečnost)	l		6

Usisivač za mokro i suvo usisavanje sa akumulatorom

GAS 18V-12 MC

Maks. potpritisak ^{A)}		
- Usisivač ^{B)}	mbar hPa	140 140
- Turbina	mbar hPa	170 170
Maks. količina protoka ^{A)}		
- Usisivač ^{B)}	l/s m ³ /h	23 82,8
- Turbina	l/s m ³ /h	30 108
Trajanje rada sa jednim punjenjem akumulatora	min/Ah	2,5
Klasa prašine		M
Težina	kg	7,0-8,7 ^{C)}
Vrsta zaštite		IPX4
Preporučena temperatura okruženja prilikom punjenja	°C	0 ... +35
Dozvoljena temperatura okruženja tokom rada ^{D)} i prilikom skladištenja	°C	-20 ... +50
Kompatibilni akumulatori		GBA 18V... ProCORE18V...
Preporučeni akumulatori za punu snagu		ProCORE18V... ≥ 8 Ah
Preporučeni punjači		GAL 18... GAX 18... GAL 36...

Prenos podataka

Bluetooth®		Bluetooth® 4.2 (Low Energy) ^{E)}
Opseg radne frekvencije	MHz	2402-2480
Maks. snaga emitovanja	mW	< 1
Interval signala	s	8
Maksimalni domet signala ^{F)}	m	30

A) Mereno na 20-25 °C sa akumulatorom **ProCORE18V 8.0Ah**.

B) mereno sa usisnim crevom **(20)** i zakrivljenom mlaznicom **(22)**

C) Zavisí od upotrebljene akumulatorske baterije

D) Ograničena snaga pri temperaturama < 0 °C.

E) Mobilni krajnji uređaji moraju biti kompatibilni sa Bluetooth®-Low-Energy uređajima (verzija 4.2) i moraju podržavati Generic Access Profile (GAP, Profil za generički pristup).

F) Opseg može veoma varirati, u zavisnosti od spoljašnjih uslova, uključujući i upotrebljeni prijemnik. Unutar zatvorenih prostorija i kroz metalne prepreke (npr. zidove, police, kofere i sl.) domet Bluetooth® signala može biti znatno manji.

Vrednosti mogu da se razlikuju u zavisnosti od proizvoda i zavise od uslova upotrebe i uslova iz okoline. Dodatne informacije možete pogledati na adresi www.bosch-professional.com/wac.

Informacije o buci/vibracijama

Vrednosti emisije buke utvrđene u skladu sa **EN 60335-2-69**.

Pod A klasifikovan nivo zvučnog pritiska usisivača tipično iznosi **79 dB(A)**. Nesigurnost $K = 2$ dB. Nivo buke prilikom rada može da prekorači navedene vrednosti. **Nosite zaštitu za sluh!**

Ukupne vrednosti vibracija a_h (vektorski zbir tri pravca) i nesigurnost K utvrđeni u skladu sa **EN 60335-2-69**:
 $a_h < 2,5 \text{ m/s}^2$, $K = 1,5 \text{ m/s}^2$.

Akumulator

Bosch prodaje baterijske usisivače i bez akumulatora. Na pakovanju možete pogledati da li se u sadržaju isporuke vašeg usisivača nalazi i akumulator.

Punjenje akumulatora

- **Koristite samo punjače koji su navedeni u tehničkim podacima.** Samo ovi punjači su usaglašeni sa litijumskom akumulatorskom baterijom koja se koristi u Vašem usisivaču.

Napomena: Litijum-jonski akumulatori se zbog međunarodnih transportnih propisa isporučuju delimično napunjeni. Da biste osigurali punu snagu akumulatora, pre prve upotrebe ga potpuno napunite.

Ubacivanje i vađenje akumulatora (videti sliku A)

- **Prilikom postavljanja akumulatora nemojte da primenjujete silu.** Akumulator je konstruisan tako da u usisivač možete da ga utaknete samo u pravilnom položaju.
- Održavajte čistim kućište i odeljak akumulatorske baterije, da biste obezbedili pravilan i siguran rad.
 - Pritisnite taster za deblokadu **(19)** da biste otvorili poklopac kućišta akumulatora **(18)**.
 - Ubacite akumulator **(31)** u pregradu za akumulator **(30)**, dok zvučno ne ulegne.
 - Za vađenje akumulatora **(31)** pritisnite taster za deblokadu na akumulatoru i izvucite ga iz pregrade za akumulator **(30)**.
 - Zatvorite poklopac pregrade za akumulator **(18)**.

Napomena: Zatvaranje poklopca odeljka za baterije zahteva više napora zbog sistema za čišćenje filtera.

Prikaz statusa napunjenosti akumulatora



Ako je stavljen akumulator, stanje punjenja akumulatora možete da vidite na korisničkom interfejsu **(6)**, a kod izvađenog akumulatora na samom akumulatoru.

Prikaz statusa napunjenosti na usisivaču

Nakon uključivanja usisivača raste i opada osvetljenje 5 pojedinačnih zelenih LED lampica na indikatoru nivoa napunjenosti akumulatora na korisničkom interfejsu **(3)**. Na kraju, LED lampice prikazuju stanje napunjenosti akumulatora **(31)**.

Prikaz statusa napunjenosti na akumulatoru

Ako se akumulator izvadi iz usisivača, stanje napunjenosti može da se prikaže zelenim LED lampicama u okviru prikaza statusa napunjenosti na akumulatoru.

Pritisnite taster za prikaz statusa napunjenosti  ili  da biste prikazali status napunjenosti.

Ukoliko nakon pritiskanja tastera za prikaz statusa napunjenosti ne svetli nijedan LED indikator, znači da je akumulator neispravan i da mora biti zamenjen.

Napomena: Nema svaki tip akumulatora na raspolaganju prikaz statusa napunjenosti.

Tip akumulatora GBA 18V...



LED indikatori	Kapacitet
Trajno svetlo 3× zeleno	60–100 %
Trajno svetlo 2× zeleno	30–60 %
Trajno svetlo 1× zeleno	5–30 %
Trepćuće svetlo 1× zeleno	0–5 %

Tip akumulatora ProCORE18V...



LED indikatori	Kapacitet
Trajno svetlo 5× zeleno	80–100 %
Trajno svetlo 4× zeleno	60–80 %
Trajno svetlo 3× zeleno	40–60 %
Trajno svetlo 2× zeleno	20–40 %
Trajno svetlo 1× zeleno	5–20 %
Trepćuće svetlo 1× zeleno	0–5 %

Uputstva za optimalno ophodjenje sa akumulatorom

Zaštitite akumulator od vlade i vode.

Lagerujte akumulator samo u području temperature od -20 °C do 50 °C. Ne ostavljajte akumulator leti npr. u autu.

Čistite povremeno proreze za ventilaciju akumulatora sa mekom, čistom i suvom četkicom.

Bitno skraćeno vreme rada posle punjenja pokazuje da je akumulator istrošen i da se mora zameniti.

Obratite pažnju na uputstva za uklanjanje otpada.

Montaža

- **Uklonite akumulatorsku bateriju, pre nego što započnete održavanje ili čišćenje usisivača, vršite podešavanja uređaja, menjate pribor ili ostavljate usisivač.** Ova mera opreza sprečava nenameran start usisivača.

Umetanje glavnog filtera (videti sliku B)

Glavni filter (32) je HEPA faltasti filter sa izuzetno visokim kapacitetom filtriranja za prečišćavanje izduvnog vazduha.

- Otvorite zatvarače (13) i podignite gornji deo usisivača (15).

Napomena: Prilikom skidanja i odlaganja gornjeg dela usisivača (15) obratite pažnju da štapom držača vreće (33) ne deformišete ili pocepate plastičnu vreću.

- Postavite glavni filter (32) preko korpe plovka (34) i okrenite ga do graničnika u smeru okretanja u držaču filtera (35).
- Postavite gornji deo usisivača (15) i zatvorite zatvarače (13).

Napomena: Vodite računa o tome da filter uvek bude pravilno montiran. Ovo posebno važi kada se usisava štetna prašina.

Postavljanje/uklanjanje plastične vreće (suvo usisavanje) (videti sliku C)

Napomena: Prilikom skidanja i odlaganja gornjeg dela usisivača (15) obratite pažnju da štapom držača vreće (33) ne deformišete ili pocepate plastičnu vreću.

Otvorite oba zatvarača (13) i skinite gornji deo usisivača (15).

Za suvo usisavanje plastičnu vreću (36) postavite u rezervoar (12).

Postavite plastičnu vreću (36) sa otvorom za punjenje prema gore u rezervoar (12) .

Uverite se da plastična vreća (36) u potpunosti naleže na unutrašnje zidove rezervoara (12) .

Ostatak plastične vreće (36) namestite preko ivice rezervoara (12).

Ponovo postavite gornji deo usisivača (15)  i zatvorite usisivač pomoću zatvarača (13).

- **Uverite se da je usisivač uvek dobro zatvoren.**

Napomena: Prilikom postavljanja gornjeg dela usisivača (15) obratite pažnju da štapovima držača kese (33) ne probijete plastičnu vreću (36).

Zatvorite plastičnu vreću **pre** nego što je uklonite. Da biste to uradili, povucite belu traku sa plastične vreće, stisnite vreću na vrhu i upotrebite traku da zavezite čvor oko vreće.

Montaža držača za dodatni pribor za usisavanje

Utaknite držač za dodatni pribor za usisavanje (7) u za to predviđene prihvate.

Fiksirajte držač dodatnog pribora za usisavanje (7) tako što ćete blokadu za držač pribora (8) okrenuti u smeru kazaljke na satu.

Montaža/pričvršćivanje usisnog creva

Montaža usisnog creva (videti sliku D)

Izvucite čep (11) iz prihvata za crevo (10).

Usisno crevo (20) postavite na prijemnicu za crevo (10) i okrenite ga do graničnika u smeru kretanja kazaljke na satu.

- **Uvek zatvorite usisni priključak zaptivnim čepom kada skidate usisno crevo.** Ovo sprečava ispuštanje prašine.

Pričvršćivanje usisnog creva na usisivaču (videti sliku E)

Namotajte montirano usisno crevo (20) oko usisivača.

Povucite vezicu (9) nadole i zakačite je u jedan od 3 od ukupno 15 dostupna žleba.

Montiranje pribora za usisavanje

Usisno crevo (20) je opremljeno Clip sistemom kojim se može priključiti pribor za usisavanje (usisni adapter (21), zakrivljena mlaznica (22)).

Montaža usisnog adaptera ili zakrivljene mlaznice (videti sliku F)

Utaknite usisni adapter (21) ili zakrivljenu mlaznicu (22) na usisno crevo (20), sve dok se oba pritisna dugmad (37) usisnog creva čujno ne ukllope.

Za demontažu pritisnite tastere (37) ka unutra i međusobno razdvojite komponente.

Montiranje mlaznica i cevi

Po potrebi utaknite usisne cevi (29) čvrsto jednu u drugu i na kraju pričvrstite za zakrivljenu mlaznicu (22).

Pričvrstite mlaznicu za podove (27)/(28) ili mlaznicu za fuge (25)/(26) ili četku (24) na usisnu cev (29) ili na zakrivljenu mlaznicu (22).

Pojas za nošenje

Pričvršćivanje pojasa za nošenje (videti sliku G)

- **Pojas za nošenje je predviđen isključivo za nošenje i fiksiranje usisivača!**

Pričvrstite karabinsku kuku pojasa za nošenje (38) u ušice za pričvršćivanje (17) usisivača.

Kačenje usisivača sa pojansom za nošenje (videti sliku H)

Okačite usisivač samo na predmete koji mogu bezbedno da izdrže težinu punog usisivača.

Postavite pojas za nošenje (38) koji je montiran na usisivač preko horizontalnog predmeta (npr. motke) ili provucite gornji kraj petlje kroz kuku ili ušicu. Pričvrstite srednju karabinsku kuku pojasa za nošenje u srednju ušicu za pričvršćivanje (17) ručke za nošenje (16).

Korišćenje pojasa za nošenje kao pojasa preko ramena (videti sliku I)

Pojasa za nošenje možete da koristite kao pojas preko ramena.

Okačite pojas za nošenje koji je montiran na usisivač preko ramena. Pri tome vodite računa o pravilnom položaju nošenja koji je pokazan na slici I.

Rad

- **Uklonite akumulatorsku bateriju, pre nego što započnete održavanje ili čišćenje usisivača, vršite podešavanja uređaja, menjate pribor ili ostavljate usisivač.** Ova mera opreza sprečava nenamerni start usisivača.

Tokom rada usisivača vodite računa da točkići za fiksiranje na usisivaču budu blokirani, da bi usisivač bio zaštićen od slučajnog otkotrljavanja. Pre rada proverite funkciju točkića na datoj podlozi.

Puštanje u rad

- **Informišite se o važećim propisima/zakonima u vašoj zemlji koji se tiču načina ophodnje sa prašinom opasnom po zdravlje.**

Usisivač sme da se koristi za usisavanje sledećih materijala:

- prašine opasne po zdravlje sa ekspoziционom graničnom vrednošću $\geq 0,1 \text{ mg/m}^3$

Usisivač se generalno ne sme koristiti u prostorijama u kojima postoji opasnost od eksplozije.

- **Vodite računa o bezbednom radnom okruženju.**
- **Zbog opasnosti od spoticanja povedite računa o čistom i uredenom području rada.**
- **Pre usisavanje se uverite da je poklopac akumulatorske baterije sigurno zatvoren.**

Napomena: Preporučuju se ProCORE akumulatori kapaciteta 8 Ah ili 12 Ah da bi se obezbedila uskladenost sa klasom prašine M i maksimalni vek trajanja.

Da biste omogućili optimalnu usisnu snagu, usisno crevo (20) uvek morate kompletno da odmotate.

- **Uverite se da je usisivač uvek dobro zatvoren.**
- **Koristite samo neoštećen filter (bez pukotina, bez rupa itd). Odmah zamenite oštećen filter.**

Uključivanje/isključivanje

Za **uključivanje** usisivača, prekidač za uključivanja/isključivanje (14) okrenite u položaj 1.

Za **uključivanje funkcije automatskog pokretanja**, prekidač za uključivanja/isključivanje (14) okrenite u položaj . Indikator funkcije automatskog pokretanja (4) se pali. Usisivač se može automatski pokrenuti kada je modul odašiljača GCT ... povezan sa električnim alatom.



Za **isključivanje** usisivača, prekidač za uključivanja/isključivanje (14) okrenite u položaj 0.

Korisnički interfejs

Korisnički interfejs (6) služi:

- za indikaciju statusa usisivača
- za uspostavljanje veze sa modulom odašiljača GCT ... (39)
- za uspostavljanje veze sa mobilnim krajnjim uređajem

Indikatori stanja

Statusna traka	Indikator funkcije automatskog pokretanja ^{A)} 	Indikator alarma za protok vazduha 	Značenje
Zelena	–	–	Usisivač je uključen i spreman za rad.
Zelena	Zelena	–	Usisivač je spreman za rad i povezan sa modulom odašiljača.
Žuta	–	–	Akumulator skoro prazan
Žuta	Žuta	–	Nije pronađen modul odašiljača
Žuta	–	Treperi žuto	Alarm za protok vazduha
Crvena	–	–	Akumulator je prazan, zaštita od ponovnog pokretanja se aktivirala ili alarm za temperaturu usisivača ili akumulatora
Sporo treperi plavo	Sporo treperi plavo	–	Veza sa modulom odašiljača se ponovo automatski uspostavlja nakon što se uključi funkcija automatskog pokretanja.
Brzo treperi plavo	1 × treperi plavo	–	Traži se veza sa modulom odašiljača i ponovo se uspostavlja.
Svetli plavo (2 s)	Svetli plavo (2 s)	–	Veza sa modulom odašiljača je uspešno uspostavljena
Sporo treperi plavo	–	–	Veza sa mobilnim krajnjim uređajem se automatski ponovo uspostavlja ili se podaci prenose sa mobilnog krajnjeg uređaja.
Brzo treperi plavo	–	–	Traži se veza sa mobilnim krajnjim uređajem i ponovo se uspostavlja.
Svetli plavo (3 s)	–	–	Veza sa mobilnim krajnjim uređajem je uspešno uspostavljena

Statusna traka	Indikator funkcije automatskog pokretanja ^{A)}	Indikator alarma za protok vazduha	Značenje
4× treperi plavo (pauza 1,5 s)			Pokreće se resetovanje.

^{A)} Indikator funkcije automatskog pokretanja (4) svetli samo kada je prekidač za uključivanje/isključivanje (14) u položaju

Uspostavljanje veze sa modulom odašiljača (pribor) (videti sliku J)

Da biste mogli da koristite funkciju automatskog pokretanja, usisivač mora biti povezan putem *Bluetooth*[®] sa modulom odašiljača GCT ... (39).

Za to je potrebno da usisivač i modul odašiljača budu u neposrednoj blizini.

Ako se prekidač za uključivanje/isključivanje (14) usisivača okrene u položaj , usisivač automatski počinje da traži modul odašiljača GCT Statusna traka (2) i indikator funkcije automatskog pokretanja (4) trepere plavo u sporom taktu.

Ponovno uspostavljanje veze sa poznatim modulom odašiljača:

Ako je usisivač već bio povezan na modul odašiljača GCT ... i ovaj modul odašiljača je u funkciji i u doletu, onda se veza sa ovim modulom odašiljača uspostavlja automatski.

Novo uspostavljanje veze (prvo povezivanje ili povezivanje sa drugim modulom odašiljača):

- Pritisnite taster Uparivanje (5) na usisivaču sve dok statusna traka (2) ne počne da svetli plavo u brzom taktu.
- Pritisnite **ubrzo** taster za pokretanje/zaustavljanje (41) na modulu odašiljača (39) dok indikator statusa (40) na modulu odašiljača ne zatreperi 2 puta plavo.

Uspešno uspostavljanje veze:

- Statusna traka (2) i indikator funkcije automatskog pokretanja (4) na usisivaču svetle zeleno.
- Indikator statusa (40) na modulu odašiljača je zatreperio 1 put zeleno.

Uspostavljanje veze nije moguće (nakon nekoliko minuta):

- Statusna traka (2) i indikator funkcije automatskog pokretanja (4) na usisivaču svetle žuto.
 - Indikator statusa (40) na modulu odašiljača svetli crveno.
- Prilikom isključivanja usisivača, veza sa modulom odašiljača GCT ... se čuva. Nakon što ga ponovo uključi, usisivač pokušava da se automatski ponovo poveže na isti modul odašiljača.

Funkcije Connectivity

U okviru funkcija Connectivity, putem *Bluetooth*[®] možete da prenosite podatke između usisivača i određenih mobilnih krajnjih uređaja.

Sistemski preduslovi

Mobilni krajnji uređaj (tablet, pametni telefon)	Android 6.0 (i više) iOS 11 (i više)
--	---

Da biste mogli da koristite funkcije Connectivity, instalirajte aplikaciju u zavisnosti od krajnjeg uređaja.

Učitajte ovu aplikaciju preko odgovarajućeg App Store-a (Apple App Store, Google Play Store).

Napomena: Preduslov za to je da imate korisnički nalog u odgovarajućoj prodavnici aplikacija.

Naziv aplikacije	iOS/Android
Bosch Toolbox	

Zatim u aplikaciji izaberite stavku **MyTools** ili **Connectivity**. Ekran mobilnog krajnjeg uređaja prikazuje sve dalje korake za povezivanje usisivača sa krajnjim uređajem.

Veza između usisivača i krajnjeg uređaja se uspostavlja preko aplikacije. Ako statusna traka (2) na usisivaču treperi plavo u brzom taktu, potvrdite uspostavljanje veze pritiskom na taster Uparivanje (5). Nakon uspešnog uspostavljanja veze, statusna traka (2) svetli plavo 3 s.

Nakon uspostavljanja veze sa mobilnim krajnjim uređajem i nakon izvršene autorizacije, na raspolaganju su sledeće funkcionalnosti:

- Registracija i personalizacija
- Provera statusa, pružanje upozorenja
- Opšte informacije i podešavanja
- Upravljanje
- Podešavanje vremena naknadnog rada za funkciju automatskog pokretanja
- Ažuriranje softvera Connectivity na usisivaču

Resetovanje na fabrička podešavanja (reset)

Ako je potrebno, možete resetovati sačuvana podešavanja (vreme odlaganja, veze sa modulom odašiljača i mobilnim krajnjim uređajem) i poruke o greškama. U tu svrhu, pritisnite taster Uparivanje (5) sve dok statusna traka (2) ne zatreperi plavo 4 puta sa pauzom od 1,5 s.

Resetovanje se može pokrenuti i preko aplikacije **Bosch Toolbox**.

Suvo usisavanje

► Usisivač ne sme da se koristi bez filtera.

Za suvo usisavanje, glavni filter (32) mora biti сув, a plastična vreća (36) mora biti postavljena (videti „Postavljanje/uklanjanje plastične vreće (suvo usisavanje) (videti sliku C)“, Strana 276).

Usisavanje prašine koja može nastati usled rada električnih alata (videti sliku K)

- **Mora da postoji dovoljna brzina razmene vazduha u prostoriji kada se izduvni vazduh vraća u prostoriju. Molimo da poštujuete odgovarajuće nacionalne propise.**

Povežite usisni nastavak električnog alata i usisno crevo (20) direktno ili preko usisnog adaptera (21) (videti „Montaža usisnog adaptera ili zakrivljene mlaznice (videti sliku F)“, Strana 276).

Napomena za korišćenje usisnog adaptera: Prilikom radova sa električnim alatima čiji je dotok vazduha u usisno crevo mali (npr. ugaone testere, brusilice itd.), morate da otvorite otvor za infiltrirani vazduh (42) usisnog adaptera (21). Time se poboljšava ukupna snaga usisivača i električnog alata. U tu svrhu okrećite prsten otvora za infiltrirani vazduh (42), sve dok ne nastane maksimalni otvor. Za usisavanje prašine tokom bušenja možete da koristite SDS Clean adapter (23). Pridržavajte datog uputstva za upotrebu.

Pomoću funkcije automatskog pokretanja, električni alat možete automatski da uključite i isključite preko modula odašiljača (39):

- Prekidač za uključivanja/isključivanje (14) okrenite u položaj . Svetlo indikatora funkcije automatskog pokretanja (4) signalizira aktiviranje funkcije.
- Povežite usisivač sa modulom odašiljača (videti „Uspostavljanje veze sa modulom odašiljača (pribor) (videti sliku J)“, Strana 278). Za montažu modula odašiljača (39) na električni alat obratite pažnju na uputstvo za upotrebu modula odašiljača.
- Za uključivanje usisivača, uključite povezani električni alat. Usisivač se pokreće automatski.
- **Nakon uključivanja električnog alata, uverite se da je usisivač pokrenut.**
- Za isključivanje usisivača, isključite električni alat. Usisavanje se završava nakon podešenog vremena naknadnog rada. Tokom vremena naknadnog rada se usisava preostala prašina iz usisnog creva. Vreme naknadnog rada možete da definišete preko aplikacije **Bosch Toolbox**.

Alarm za protok vazduha

Alarm za protok vazduha se automatski aktivira čim protok vazduha padne ispod minimalne vrednosti koja je definisana standardom. Kada je aktivan alarm za protok vazduha, indikator protoka vazduha (1) treperi žuto, a statusna traka (2) svetli žuto.

Isključite usisivač i otklonite uzrok alarma.

Nakon svakog koraka, uključite usisivač da biste proverili da li postoji alarm za protok vazduha. Ako postoji, isključite usisivač i preduzmite sledeće mere. Postupite na sledeći način:

- Proverite da li ima dovoljnog protoka vazduha kroz priključeni električni alat. Potpuno otvorite otvor za infiltrirani vazduh (42) usisnog

adaptera (21) ili otvor za infiltrirani vazduh električnog alata.

- Proverite nivo napunjenosti akumulatora. Ako je akumulator slab, napunite ili zamenite akumulator.
- Proverite plastičnu vreću (36). Ako je puna, zamenite je.
- Odvojite usisno crevo (20) sa usisivača. Ako se alarm za protok vazduha ovim završi, proverite da li se usisno crevo (20) ne savija i uklonite ostatke usisavanja u crevu ili montiranim mlaznicama.
- Aktivirajte ručno čišćenje filtera (videti „Ručno čišćenje filtera“, Strana 279).
- Očistite glavni filter (32) (videti „Čišćenje/zamena filtera“, Strana 280).
- Zamenite glavni filter (32).

Ako nije moguće uspešno obaviti sve ove mere, obratite se ovlašćenom korisničkom servisu za **Bosch**.

Ručno čišćenje filtera

- **Čišćenje filtera obavljajte samo kada je usisivač isključen i turbina miruje.**

Najkasnije u trenutku kada usisna snaga više nije dovoljna, morate aktivirati čišćenje filtera.

Učestalost čišćenja filtera zavisi od vrste i količine prašine. Pri redovnoj upotrebi ostaje duže sačuvan maksimalni učinak usisavanja.

Za čišćenje filtera otvorite i zatvorite poklopac pregrade za akumulator (18). Na taj način se filter izlaže vibracijama. Otvaranje i zatvaranje više puta (do 3 puta) pojačava čišćenje.



Preko ovog QR koda ćete doći do videa za ručno čišćenje filtera.

Pražnjenje elektrostatičkog naelektrisanja

Prilikom usisavanja, usled trenja prašine u usisnom crevu i priboru nastaje elektrostatičko naelektrisanje koje može da se oseti u formi elektrostatičkog pražnjenja (u zavisnosti od uticaja životne sredine i telesne osetljivosti).



Ovaj usisivač je standardno opremljen provodljivim usisnim crevom (20). Ovo usisno crevo (20) je preko prihvata za crevo (10) električno povezano sa držačem vreće (33). Time se pri kontaktu usisnog creva (20) sa podom omogućava elektrostatičko pražnjenje.

Mokro usisavanje

- **Usisivačem ne usisavajte zapaljive ili eksplozivne tečnosti, na primer benzin, ulje, alkohol, rastvarače. Nemojte usisavati vruće, zapaljive ili eksplozivne čestice prašine. Usisivač nemojte koristiti u prostorijama u kojima postoji opasnost od eksplozije.** Prašina, isparenja ili tečnosti se mogu zapaliti ili eksplodirati.
- **Usisivač ne sme da se koristi bez filtera.**

Napomena: Prilikom skidanja i odlaganja gornjeg dela usisivača (15) obratite pažnju da štapom držać vreće (33) ne deformišete ili pocepetate plastičnu vreću.

Pre mokrog usisavanja (videti sliku L)

Ispraznite rezervoar (12) i uklonite plastičnu vreću (36). Pritisnite na zarez (43)  i uklonite držać vreće (33) .

Za vreme i nakon svakog mokrog usisavanja

Usisivač je opremljen plovkom (44). Ukoliko je postignut maksimalni nivo napunjenosti, usisavanje se zaustavlja. Zatim ispraznite rezervoar (12).

Napomena: Ako se rezervoar (12) ne isprazni na vreme, glavni filter (32) se takođe puni tečnošću. U tom slučaju, izvadite glavni filter (32) i ispraznite i njega (videti „Čišćenje/zamena filtera“, Strana 280).

Po završetku rada, da biste izbegli stvaranje buđi, uklonite gornji deo usisivača (15) i glavni filter (32) i ostavite ih da se dobro osuše.

Održavanje i servis

Održavanje i čišćenje

- ▶ **Uklonite akumulatorsku bateriju, pre nego što započnete održavanje ili čišćenje usisivača, vršite podešavanja uređaja, menjate pribor ili ostavljate usisivač.** Ova mera opreza sprečava nenameran start usisivača.
- ▶ **Održavajte usisivač i prozere za ventilaciju čiste, da bi radili dobro i sigurno.**
- ▶ **Prilikom održavanja i čišćenja usisivača nosite masku za zaštitu od prašine.**

S vremena na vreme očistite kucište usisivača vlažnom krpom.

Zaprjane kontakte za punjenje očistite suvom krpom.

- ▶ **Nemojte koristiti komprimovani vazduh za čišćenje usisivača.** Filter ili druge komponente se mogu oštetiti.

Najmanje jednom godišnje proizvođač ili obučena osoba mora da izvrši tehničko ispitivanje usisivača na prašinu (npr. proveru oštećenja filtera, zaptivenosti usisivača i pravilne funkcije uređaja za kontrolu).

Čišćenje i održavanje nakon usisavanja opasnih materija

- Smatrajte da su svi delovi, koji mogu da budu u kontaktu sa opasnim materijama, prljavi.
- Temeljno usisajte, obrišite ili zaptijte spoljašnjost usisivača pre nego što ga uklonite iz područja sa opasnim materijama.
- Usisivač čistite, demontirajte i vršite održavanje usisivač samo ako je to moguće bez ugrožavanja sebe i drugih osoba. Nosite za vreme održavanja i čišćenja ličnu zaštitnu opremu. Radove vršite u dobro provetреноj prostoriji.
- Pre nego što demontirate usisivač, pre toga očistite spoljašnjost usisivača.
- Sve delove usisivača koje ne možete očistiti na adekvatan način odložite u otpad u nepropusnim kesama. Pri tome

vodite računa o važećim odredbama za uklanjanje takvog otpada.

- Nakon radova očistite radni prostor.

Čišćenje rezervoara

Čistite rezervoar (12) s vremena na vreme dlagim sredstvom za čišćenje ostupnim u prodaji i ostavite zatim da se osuši.

Čišćenje/zamena filtera

Snaga usisavanja zavisi od stanja filtera. Zbog toga filter redovno čistite.

Odmah zamenite oštećen filter.

- Otvorite zatvarače (13) i skinite gornji deo usisivača (15).
- Uхватite glavni filter (32) za krajnji deo (ne za lamele). Okrenite ga do graničnika u pravcu okretanja  i skinite ga (videti sliku M).
- Suv filter:
Istresite glavni filter (32) iznad odgovarajućeg rezervoara za otpad. Vodite računa o tome da ne oštetite lamele filtera.
Da biste postigli maksimalnu snagu usisavanja, očetkajte lamele glavnog filtera mekom četkom.

ili

Mokar filter:

Ispirite glavni filter (32) pod tekućom vodom i potom ga ostavite da se dobro osuši.

ili

Zamenite oštećeni glavni filter (32).

- Postavite glavni filter (32) preko korpe plovka (34) i okrenite ga do graničnika u smeru okretanja  u držaću filtera (35) (videti sliku B).
- Ponovo postavite gornji deo usisivača (15) i zatvorite zatvarače (13).
Vodite računa da zatvarači sigurno naležu.

Zamena točkova sa gusenicom (videti sliku N)

Koristite samo točkove sa gusenicom prema EN 12529 (prečnik pričvrstne čivije 1.1 mm).

- ▶ **Pre upotrebe usisivača proverite funkcionalnost kočnica točkova.**



Koristite kočnice kada ne želite da pomerite usisivač.

Popravka usisnog creva

Neispravno usisno crevo (20) možete da skratite i da ga zatim ponovo koristite.

- ▶ **Prilikom popravke creva nosite rukavice.** Postoji opasnost od povrede.

Popravka usisnog creva na **strani usisnog creva** (videti slike O–P):

- Otpustite prsten za fiksiranje (49) sa priključka za crevo (47) tako što ćete odvijačem pritisnuti vrh prstena prema unutra.
- Izvucite prsten za fiksiranje (49) iza neispravnog mesta .
- Odvrnite zaptivni naglavak (48) .

- Odsecite usisno crevo (20) iza neispravnog mesta (videti sliku P).
- Ponovo zavrnite zaptivni naglavak (48) ②.
- Gurnite kraj usisnog creva u priključak za crevo (47) ④.
- Namestite prsten za fiksiranje (49) na priključak za crevo (47) tako da čujno ulegne ⑤.

Popravka usisnog creva na strani električnog alata/
mlaznice (videti sliku Q):

- Odvrnite zaptivni naglavak (50) ⑥.

- Odsecite usisno crevo (20) iza neispravnog mesta ②.
- Ponovo zavrnite zaptivni naglavak (50) ⑥.

Popravka pričvršćenja za držač vreće (videti sliku R)

Ako su zarezi (43) za držač vreće (33) oštećeni, držač vreće se može trajno učvrstiti na gornji deo usisivača pomoću uobičajenih zavrtanja Phillips P4 dužine 11 mm. Ako držač vreće (33) ima kontakt sa oprugom (51), provodljivost za elektrostatičko pražnjenje ostaje očuvana.

Uklanjanje smetnje

Problem	Uzrok	Rešenje
Usisna turbina ne radi.	Akumulator (31) je slab	Napunite ili zamenite akumulator
	Zaštita od ponovnog uključivanja se aktivirala	Okrenite prekidač za uključivanje/isključivanje prvo u položaj 0, potom u položaj 1
	Prekidač za uključivanje/isključivanje (14) u položaju ④, ali modul odašiljača GCT ... nije povezan	Prekidač za uključivanje/isključivanje okrenite u položaj 1
Usisna turbina se isključuje.	Rezervoar (12) je pun	Ispraznite rezervoar
Usisna turbina nakon pražnjenja rezervoara ponovo ne radi.	Neophodno je resetovanje	Isključite usisivač, izvadite bateriju (31), sačekajte 5 s, umetnite akumulator i uključite usisivač
Usisivač se prekasno isključuje kod funkcije automatskog pokretanja.	Podešeno je predugo vreme naknadnog rada	Skratite vreme naknadnog rada preko aplikacije Bosch Toolbox (minimalno vreme naknadnog rada: 6 s)
Usisna snaga popušta.	Plastična vreća (36) puna	Zamenite plastičnu vreću
	Usisna mlaznica, usisna cev (29) ili usisno crevo (20) je začepljeno	Otklonite sva začepljena
	Glavni filter (32) je zaprljan ili neispravan	Izvršite ručno čišćenje filtera, očistite ili promenite glavni filter
	Glavni filter (32) nije uklopljen u držač filtera (35)	Pravilno uklopite držač filtera
	Gornji deo usisivača (15) nije pravilno postavljen	Pravilno postavite gornji deo usisivača i zatvorite zatvarače (13)
Ispuštanje prašine prilikom suvog usisavanja	Glavni filter (32) je pogrešno umetnut	Proverite da li je glavni filter pravilno postavljen
	Glavni filter (32) je neispravan	Zamenite glavni filter
Ispuštanje vode prilikom mokrog usisavanja	Plovak (44) je blokiran	Redovno proveravajte nivo napunjenosti i blagovremeno ispraznite rezervoar (12)
		Obrišite korpu plovka vlažnom krpom, očistite plovak laganim protresanjem usisivača
		U slučaju veće zaprljanosti plovka i korpe plovka, obratite se ovlašćenom korisničkom servisu Bosch .
Upozorenje na temperaturu je aktivirano (statusna traka (2) svetli crveno)	Akumulator (31) ili motor je pregrejan	Isključite usisivač, izvadite akumulator, ostavite akumulator i usisivač da se ohladi
Alarm za protok vazduha je aktiviran (indikator alarma za protok vazduha (1) treperi žuto)		Pratite uputstva koja su data u odgovarajućem poglavlju (videti „Alarm za protok vazduha“, Strana 279).

Problem	Uzrok	Rešenje
Ručno čišćenje filtera se ne može isključiti.		Obratite se ovlašćenom korisničkom servisu za Bosch .
Pražnjenje elektrostatičkog naelektrisanja	Odvođenje elektrostatičkog naelektrisanja je prekinuto	<p>Pobrinite se da usisno crevo (20) uvek dodiruje pod tokom rada.</p> <p>Proverite da li opruga (51) savršeno dodiruje držač vreće (33).</p> <p>Po potrebi popravite pričvršćenje držača vreće (videti „Popravka pričvršćenja za držač vreće (videti sliku R)“, Strana 281).</p>

Servis i saveti za upotrebu

Servis odgovara na vaša pitanja u vezi sa popravkom i održavanjem vašeg proizvoda kao i u vezi sa rezervnim delovima. Šematske prikaze i informacije u vezi rezervnih delova naći ćete i pod: www.bosch-pt.com

Bosch tim za konsultacije vam rado pomaže tokom primene, ukoliko imate pitanja o našim proizvodima i njihovom priboru.

Molimo da kod svih pitanja i naručivanja rezervnih delova neizostavno navedete broj artikla sa 10 brojčanih mesta prema tipskoj pločici proizvoda.

Srpski

Bosch Elektroservis
Dimitrija Tucovića 59
11000 Beograd
Tel.: +381 11 644 8546
Tel.: +381 11 744 3122
Tel.: +381 11 641 6291
Fax: +381 11 641 6293
E-Mail: office@servis-bosch.rs
www.bosch-pt.rs

Dodatne adrese servisa pogledajte na:

www.bosch-pt.com/serviceaddresses

Transport

Preporučeni litijum-jonski akumulatori podležu zahtevima propisa o opasnim materijama. Korisnik može bez dodatnih uslova transportovati akumulator na drumu.

Kod slanja preko trećih lica (na primer vazdušnim transportom ili špedicijom) mora se obratiti pažnja na posebne zahteve u pogledu pakovanja i označavanja. Tada se kod pripreme paketa za slanje mora pozvati stručnjak za opasne materije.

Akumulatorske baterije šaljite samo ako kućište nije oštećeno. Odlepite otvorene kontakte i upakujte akumulatorsku bateriju tako, da se ne pokreće u paketu. Molimo da obratite pažnju na eventualne dalje nacionalne propise.

Odlaganje na otpad



Usisivače, akumulator, pribor i ambalažu treba da predate na reciklažu u skladu sa zaštitom životne sredine.



Usisivače i akumatore/baterije nemojte da bacate u kućno đubre!

Samo za EU zemlje:

Prema evropskoj direktivi 2012/19/EU o starim električnim i elektronskim uređajima i njenoj primeni u nacionalnom pravu, usisivači koji se više ne mogu koristiti, a prema evropskoj direktivi 2006/66/EC akumulatori/baterije koje su u kvaru ili istrošene moraju se odvojeno sakupljati i uključiti u reciklažu koja ispunjava ekološke uslove.

Ukoliko se elektronski i električni uređaji otklone u otpad na neispravan način, moguće opasne materije mogu da imaju štetno dejstvo na životnu sredinu i zdravlje ljudi.

Akumulatori/baterije:

Li-jonska:

Molimo da obratite pažnju na napomene u odeljku Transport (videti „Transport“, Strana 282).

Slovenščina

Varnostna opozorila za sesalnike



Preberite vsa varnostna opozorila in navodila. Neupoštevanje varnostnih napotkov in navodil lahko povzroči električni udar, požar in/ali hude poškodbe.

Vsa opozorila in napotke shranite za prihodnjo uporabo.

► **Tega sesalnika ne smejo uporabljati otroci in osebe z omejenimi telesnimi, čutnimi ali duševnimi sposobnostmi oz. pomanjkljivimi izkušnjami in pomanjkljivim znanjem. V nasprotnem primeru obstaja**

nevarnost napačne uporabe in poškodb.

► **Nadzirajte otroke.** Poskrbite, da se otroci ne bodo igrali s sesalnikom.

- **Upoštevajte vse varnostne predpise v zvezi z materiali, ki jih sesate.**

⚠ OPOZORILO Nikoli ne sesajte snovi, ki vsebujejo azbest. Azbest povzroča rakasta obolenja.

⚠ OPOZORILO Sesalnik uporabljajte le, če ste prejeli vse potrebne informacije o uporabi sesalnika, o snoveh, ki jih boste sesali, in njihovem varnem odstranjevanju. Skrbno uvajanje v delo zmanjša možnosti za napačno uporabo in poškodbe.

⚠ OPOZORILO Sesalnik je primeren za sesanje suhih snovi, za sesanje tekočin ga je dovoljeno uporabljati le, če poskrbite za ustrezne ukrepe. Vdor tekočin v orodje povečuje tveganje električnega udara.

- **S sesalnikom ne sesajte gorljivih ali eksplozivnih tekočin, npr. bencina, olja, alkohola ali topil. Ne sesajte vročega, gorečega ali eksplozivnega prahu. Sesalnika ne uporabljajte v prostorih, kjer obstaja nevarnost eksplozije.** Prah, pare ali tekočine se lahko vnamejo ali eksplodirajo.

⚠ OPOZORILO Sesalnik izklopite takoj, ko izstopi pena ali voda, in izpraznite posodo. V nasprotnem primeru bi lahko poškodovali sesalnik.

- **POZOR!** Sesalnik je dovoljeno shranjevati samo v notranjih prostorih.
- **POZOR!** Košaro za plovec redno čistite, in sicer tako, da umazanijo na zunanosti obrišete z vlažno krpo. Plovec očistite tako, da nežno stresete sesalnik. Če je umazanija trdovratna in je ni mogoče odstraniti na opisan način, se obrnite na servis Bosch Professional. Košare za plovec ne odstranjujte, saj lahko s tem v turbino zaide groba umazanija in poškoduje sesalnik.
- **Poskrbite za dobro zračenje delovnega mesta.**
- **Pred zagonom preverite, ali je sesalna cev ostane nameščena na sesalniku, saj bi se lahko v nasprotnem primeru iz njega usul prah.** Posledično bi lahko ta prah vdihnil.
- **Sesalnik smejo popravljati samo usposobljeni strokovnjaki, ki pri svojem delu uporabljajo originalne nadomestne dele.** Tako bo ohranjena varnost sesalnika.
- **Če sesalnik uporabljate na območjih z zdravju nevarnimi snovmi, zunanost sesalnika pred odstranitvijo sesalnika z nevarnega območja posesajte, obrišite ali zatesnite.** Vsi deli sesalnika veljajo za kontaminirane, zato morate izvesti ustrezne ukrepe za preprečitev prenašanja zdravju nevarnih snovi.

⚠ OPOZORILO V sesalniku je zdravju škodljiv prah. Praznjenje in vzdrževanje sesalnika ter odstranjevanje zbiralnikov za prah naj opravijo strokovnjaki. Potrebna je ustrezna osebna zaščitna oprema. Sesalnika ne uporabljajte, če filtrirni sistem ni nameščen skrbno in v celoti. V nasprotnem primeru lahko ogrozite svoje zdravje.

- **Sesalnika ne čistite tako, da vanj neposredno usmerite curek vode.** Vdor vode v zgornji del sesalnika poveča nevarnost električnega udara.
- **Akumulatorske baterije ne spreminjajte in ne odpirajte.** Obstaja nevarnost kratkega stika.
- **Če je akumulatorska baterija poškodovana ali če jo nepravilno uporabljate, lahko iz nje uhajajo pare. Akumulatorska baterija se lahko vname ali eksplodira.** Poskrbite za dovod svežega zraka in se v primeru težav obrnite na zdravnika. Pare lahko povzročijo draženje dihalnih poti.
- **V primeru napačne uporabe ali poškodovane akumulatorske baterije lahko iz akumulatorske baterije izteče tekočina. Izogibajte se stiku z njo. Pri naključnem stiku prizadeto mesto izperite z vodo. Če pride tekočina v oko, poleg tega poiščite tudi zdravniško pomoč.** Iztekajoča akumulatorska tekočina lahko povzroči draženje kože ali opekline.
- **Koničasti predmeti, kot so na primer žebliji ali izvijači, in zunanji vplivi lahko poškodujejo akumulatorsko baterijo.** Pojavi se lahko kratek stik, zaradi katerega lahko akumulatorska baterija zgori, se osmodi, pregreje ali eksplodira.
- **Akumulatorska baterija, ki je ne uporabljate, ne sme priti v stik s pisarniškiimi sponkami, kovanci, ključi, žebliji, vijaki in drugimi manjšimi kovinskimi predmeti, ki bi lahko povzročili premostitev kontaktov.** Kratek stik med akumulatorskimi kontakti lahko povzroči opekline ali požar.
- **Uporabljajte akumulatorsko baterijo samo v proizvajalčevih izdelkih.** Le tako je akumulatorska baterija zaščitena pred nevarno preobremenitvijo.
- **Akumulatorske baterije polnite samo s polnilniki, ki jih priporoča proizvajalec.** Polnilnik, ki je namenjen določeni vrsti akumulatorskih baterij, se lahko vname, če ga uporabljate za polnjenje drugačnih akumulatorskih baterij.
-  **Akumulatorsko baterijo zaščitite pred vročino, npr. tudi pred neposredno sončno svetlobo, ognjem, umazanijo, vodo in vlago.** Obstaja nevarnost eksplozije in kratkega stika.
- **Če iz sesalnika začne izhajati prah, ga takoj izklopite in izpraznite zbiralnik.** V nasprotnem primeru se lahko sesalnik poškoduje.
- **Ne sedite na sesalniku.** Sesalnik bi lahko poškodovali.
- **Ne izvajajte del s sesalnikom, ko je pritrjen na nosilni pas.** Med sesanjem se lahko ujamete v nosilni pas in padete.

- ▶ **Nosilni pas uporabljajte izključno v kombinaciji s sesalnikom.**
- ▶ **Otroci ne smejo čistiti in vzdrževati sesalnika brez nadzora.**

Besedna znamka Bluetooth® ter simboli (logotipi) so registrirane blagovne znamke in last družbe Bluetooth SIG, Inc. Družba Robert Bosch Power Tools GmbH besedno znamko/simbole uporablja na podlagi licence.

Simboli

Naslednji simboli so lahko pomembni za uporabo sesalnika. Simbole in njihov pomen si zapomnite. Pravilna interpretacija simbolov vam pomaga, da bolje in varneje uporabljate sesalnik.

Simboli in njihov pomen



OPOZORILO! Preberite vsa varnostna opozorila in navodila. Neupoštevanje varnostnih opozoril in navodil lahko povzroči električni udar, požar in/ali hude poškodbe.



Sesalnik razreda M po IEC/EN 60335-2-69 za **suho sesanje** zdravju škodljivega prahu z mejno vrednostjo izpostavljenosti $\geq 0,1 \text{ mg/m}^3$



OPOZORILO! Prah v sesalniku je zdravju škodljiv. Praznjenje in vzdrževanje sesalnika ter odstranjevanje zbiralnikov za prah naj opravijo za to usposobljene osebe. Potrebna je ustrezna osebna zaščitna oprema. Sesalnika ne uporabljajte, če filtrirni sistem ni nameščen skrbno in v celoti. V nasprotnem primeru lahko ogrozite svoje zdravje.

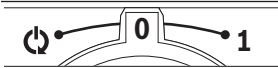

Funkcija samodejnega zagona

Odsesavanje prahu, nastalega med delovanjem električnih orodij, povezanih prek oddajnega modula **GCT ...**; sesalnik se samodejno vklopi in s časovnim zamikom znova izklopi.



Izklop



Odsesavanje

Odsesavanje nabranega prahu

Opis izdelka in njegovega delovanja

Upošteвайте slike na začetku navodil za uporabo.

Namenska uporaba

Sesalnik je namenjen zbiranju, odsesavanju, vsesavanju in odstranjevanju lesenih ostružkov, nevetljivega suhega

prahu, nevetljivih tekočin ter mešanice vode in zraka. Sesalnik je prašno-tehnično preverjen in ustreza razredu M. Primeren je za visoke obremenitve pri profesionalni uporabi, npr. v obrti, industriji in delavnicah.

Sesalnike razreda M po IEC/EN 60335-2-69 je dovoljeno uporabljati samo za sesanje in odsesavanje zdravju škodljivega prahu z mejno vrednostjo izpostavljenosti $\geq 0,1 \text{ mg/m}^3$.

Sesalnik uporabljajte samo, če poznate vse njegove funkcije, če lahko funkcije uporabljate brez omejitev ali če ste prejeli ustrezna navodila za uporabo.

Komponente na sliki

Oštevilčenje komponent na sliki se nanaša na predstavitev sesalnika na straneh z grafičnimi prikazi.

- (1) Prikaz alarma za zračni tok (uporabniški vmesnik)
- (2) Statusna vrstica (uporabniški vmesnik)
- (3) Prikaz stanja napolnjenosti akumulatorske baterije (uporabniški vmesnik)
- (4) Prikaz funkcije samodejnega zagona (uporabniški vmesnik)
- (5) Tipka za seznanitev (uporabniški vmesnik)
- (6) Uporabniški vmesnik
- (7) Držalo za pribor
- (8) Zaklep držala za pribor
- (9) Potezni trak
- (10) Vpetje gibke cevi
- (11) Čep za odsesovalni priključek
- (12) Zbiralnik
- (13) Zapiralo zgornjega dela sesalnika
- (14) Stikalo za vklop/izklop
- (15) Zgornji del sesalnika
- (16) Nosilni ročaj
- (17) Odprtine za pritrditev
- (18) Pokrov predala za akumulatorsko baterijo
- (19) Tipka za sprostitve pokrova predala za akumulatorsko baterijo
- (20) Gibka sesalna cev
- (21) Adapter za odsesavanje
- (22) Kolenasta šoba
- (23) Adapter SDS Clean za vrтанje^{a)}
- (24) Ščetka
- (25) Krajša šoba za fuge
- (26) Daljša šoba za fuge^{a)}
- (27) Ozka šoba za tla^{a)}
- (28) Široka šoba za tla^{a)}
- (29) Sesalna cev^{a)}
- (30) Reža za akumulatorsko baterijo
- (31) Akumulatorska baterija^{a)}
- (32) Glavni filter

- (33) Držalo za vrečke
- (34) Košara za plovec
- (35) Držalo filtra
- (36) Plastična vrečka
- (37) Pritisni gumb
- (38) Nosilni pas
- (39) Oddajni modul **GCT ...^{a)}**
- (40) Prikaz stanja oddajnega modula^{a)}
- (41) Tipka za zagon/zaustavitev oddajnega modula^{a)}
- (42) Odprtina za vdorni zrak adapterja za odsesavanje
- (43) Zaskočni jezički držala za vrečke
- (44) Plovec
- (45) Kolo
- (46) Ležišče koles
- (47) Cevni priključek
- (48) Tesnilni nastavek na koncu cevi pri sesalniku
- (49) Zaporni obroč
- (50) Tesnilni nastavek na koncu cevi pri električnem orodju/šobi
- (51) Vzmet za odvajanje statične elektrike

a) **Ta pribor ni vključen v standardni obseg dobave.**

Tehnični podatki

Akumulatorski sesalnik za mokro in suho čiščenje		GAS 18V-12 MC	
Kataloška številka		3 601 JK2 0..	
Napetost	V		18
Nazivna moč	W		400
Prostornina zbiralnika (bruto)	l		12
Neto prostornina (suho)	l		8
Neto prostornina (tekočina)	l		6
Najv. podtlak ^{A)}			
– Sesalnik ^{B)}	mbar hPa	140 140	
– Turbina	mbar hPa	170 170	
Najv. pretok ^{A)}			
– Sesalnik ^{B)}	l/s m ³ /h	23 82,8	
– Turbina	l/s m ³ /h	30 108	
Čas delovanja pri polni akumulatorski bateriji	min/Ah		2,5
Razred prahu			M
Teža	kg	7,0–8,7 ^{C)}	
Vrsta zaščite			IPX4
Priporočena zunanja temperatura med polnjenjem	°C	0 ... +35	

Akumulatorski sesalnik za mokro in suho čiščenje

Akumulatorski sesalnik za mokro in suho čiščenje		GAS 18V-12 MC	
Dovoljena zunanja temperatura med delovanjem ^{D)} in med skladiščenjem	°C	–20 ... +50	
Združljive akumulatorske baterije		GBA 18V... ProCORE18V...	
Priporočene akumulatorske baterije za doseganje polne zmogljivosti		ProCORE18V... ≥ 8 Ah	
Priporočeni polnilniki		GAL 18... GAX 18... GAL 36...	

Prenos podatkov

Bluetooth®		Bluetooth® 4.2 (Low Energy) ^{E)}	
Območje delovne frekvence	MHz	2402–2480	
Najv. moč oddajanja	mW	< 1	
Interval signala	s	8	
Največji doseg signala ^{F)}	m	30	

A) Izmerjeno pri 20–25 °C z akumulatorsko baterijo **ProCORE18V 8.0Ah**.

- B) merjeno z gibko sesalno cevjo (20) in kolenasto šobo (22)
- C) Odvisno od uporabljene akumulatorske baterije
- D) Omejena zmogljivost pri temperaturah pod 0 °C.
- E) Prenosne naprave morajo biti združljive z orodji z modulom *Bluetooth®* Low Energy (različica 4.2) in podpirati Generic Access Profile (GAP).
- F) Doseg signala lahko glede na zunanje dejavnike, vključno z uporabljenim sprejemnikom, močno niha. V zaprtih prostorih in zaradi kovinskih ovir (npr. stene, police, kovčki itd.) je lahko doseg signala *Bluetooth®* občutno manjši.

Vrednosti se lahko razlikujejo glede na izdelek in so odvisne od pogojev uporabe in okoljskih pogojev. Več informacij je na voljo na spletni strani www.bosch-professional.com/wac.

Podatki o hrupu/tresljajih

Podatki o emisijah hrupa, pridobljeni v skladu s standardom **EN 60335-2-69**.

A-vrednotena raven zvočnega tlaka za sesalnike običajno znaša **79 dB(A)**. Negotovost $K = 2$ dB. Raven hrupa pri delu lahko preseže navedene vrednosti. **Uporabite zaščito za sluh!**

Skupne vrednosti tresljajev a_w (vektorska vsota treh smeri) in negotovost K so določene v skladu s

standardom **EN 60335-2-69**:

$$a_w < 2,5 \text{ m/s}^2, K = 1,5 \text{ m/s}^2.$$

Akumulatorska baterija

Podjetje **Bosch** prodaja akumulatorske sesalnike tudi brez priložene akumulatorske baterije. Ali je v obseg dobave sesalnika vključena tudi akumulatorska baterija, je navedeno na embalaži.

Polnjenje akumulatorske baterije

- ▶ **Uporabljajte samo polnilnike, ki so navedeni v tehničnih podatkih.** Samo ti polnilniki so usklajeni z litij-ionsko akumulatorsko baterijo v vašem sesalniku.

Opomba: litij-ionske akumulatorske baterije se zaradi mednarodnih transportnih predpisov dobavljajo delno napolnjene. Da zagotovite polno zmogljivost akumulatorske baterije, jo pred prvo uporabo popolnoma napolnite.

Namestitev in odstranitev akumulatorske baterije (glejte sliko A)

- ▶ **Akumulatorske baterije ne vstavljajte na silo.** Akumulatorska baterija je zasnovana tako, da jo je mogoče v sesalnik vstaviti samo v pravilnem položaju.
- ▶ Predal in odprtina za akumulatorsko baterijo naj bosta vedno čista in suha, da zagotovite varno in dobro delo.
 - Pritisnite na sprostitveno tipko **(19)**, da odprete pokrov predala za akumulatorsko baterijo **(18)**.
 - Akumulatorsko baterijo **(31)** potisnite v režo za akumulatorsko baterijo **(30)**, da se slišno zaskoči.
 - Če želite akumulatorsko baterijo **(31)** odstraniti, pritisnite sprostitveno tipko na akumulatorski bateriji in jo izvlcite iz reže za akumulatorsko baterijo **(30)**.
 - Zaprite pokrov predala za akumulatorsko baterijo **(18)**.

Opomba: zaradi sistema za čiščenje filtra je za zapiranje pokrova predala za akumulatorsko baterijo potrebna večja sila.

Prikaz stanja napoljenosti akumulatorske baterije



Ko je akumulatorska baterija vstavljena, lahko napoljenost akumulatorske baterije **(6)** vidite na uporabniškem vmesniku, ko je odstranjena, pa na sami akumulatorski bateriji.

Prikaz stanja napoljenosti akumulatorske baterije na sesalniku

Po vklopu sesalnika se na uporabniškem vmesniku v naraščajočem in padajočem vrstnem redu zaporedoma prižge 5 zelenih LED-diod za prikaz stanja napoljenosti akumulatorske baterije **(3)**. LED-diode nato prikažejo stanje napoljenosti akumulatorske baterije **(31)**.

Prikaz stanja napoljenosti akumulatorske baterije na akumulatorski bateriji

Če boste akumulatorsko baterijo odstranili iz sesalnika, lahko stanje napoljenosti preverite z zelenimi LED-diodami na prikazu stanja napoljenosti akumulatorske baterije.

Za prikaz stanja napoljenosti pritisnite tipko  ali  na prikazu stanja napoljenosti.

Če po pritisku tipke za prikaz stanja napoljenosti LED-diode ne zasvetijo, je akumulatorska baterija okvarjena in jo je treba zamenjati.

Opomba: nekatere vrste akumulatorskih baterij morda niso opremljene s prikazom stanja napoljenosti.

Vrsta akumulatorske baterije GBA 18V...



LED-diode	Napoljenost
3 zelene LED-diode neprekinjeno svetijo	60–100 %
2 zeleni LED-diodi neprekinjeno svetita	30–60 %
1 zelena LED-dioda neprekinjeno sveti	5–30 %
1 zelena LED-dioda utripa	0–5 %

Vrsta akumulatorske baterije ProCORE18V...



LED-diode	Napoljenost
5 zelenih LED-diod neprekinjeno sveti	80–100 %
4 zelene LED-diode neprekinjeno svetijo	60–80 %
3 zelene LED-diode neprekinjeno svetijo	40–60 %
2 zeleni LED-diodi neprekinjeno svetita	20–40 %
1 zelena LED-dioda neprekinjeno sveti	5–20 %
1 zelena LED-dioda utripa	0–5 %

Navodila za optimalno uporabo akumulatorske baterije

Akumulatorsko baterijo zavarujte pred vlago in vodo.

Akumulatorsko baterijo skladiščite samo v temperaturnem območju od –20 °C do 50 °C. Poleti ne dovolite, da bi akumulatorska baterija obležala v avtomobilu.

Prezračevalne reže akumulatorske baterije občasno očistite z mehkim, čistim in suhim čopičem.

Bistveno krajši čas delovanja po polnjenju pomeni, da je akumulatorska baterija izrabljena in da jo je treba zamenjati. Upoštevajte navodila za odstranjevanje.

Namestitev

- ▶ **Pred vzdrževanjem, čiščenjem, spreminjanjem nastavitvev, menjavo pribora ali shranjevanjem sesalnika odstranite akumulatorsko baterijo.** S tem previdnostnim ukrepom boste preprečili nenameren zagon sesalnika.

Vstavljanje glavnega filtra (glejte sliko B)

Glavni filter **(32)** je nagubani filter HEPA s posebej visoko zmogljivostjo filtriranja za čiščenje izpihanega zraka.

- Odprite zapirala **(13)** in odstranite zgornji del sesalnika **(15)**.

Opomba: pri odstranjevanju in nameščanju zgornjega dela sesalnika **(15)** pazite, da ne upognete ali zlomite paličic držala za vrečke **(33)**.

- Glavni filter poveznite **(32)** na košaro za plovec **(34)** in ga privijte v držalo filtra **(35)** do prislona v smeri vrtenja .

- Namestite zgornji del sesalnika (15) in zaprite zapirala (13).

Opomba: prepričajte se, da je filter vedno pravilno nameščen. To velja še posebej, ko sesate škodljiv prah.

Vstavitev/odstranitev plastične vrečke (suho sesanje) (glejte sliko C)

Opomba: pri odstranjevanju in nameščanju zgornjega dela sesalnika (15) pazite, da ne upognete ali zlomite paličic držala za vrečke (33).

Odprite obe zapirali (13) in odstranite zgornji del sesalnika (15).

Za suho sesanje v zbiralnik (12) vstavite plastično vrečko (36).

Plastično vrečko vstavite (36) v zbiralnik (12) tako, da je odprtina za polnjenje obrnjena navzgor **⊙**.

Prepričajte se, da se plastična vrečka (36) v celoti prilaga notranjim stenam zbiralnika (12) **⊙**.

Preostanek plastične vrečke (36) namestite čez rob zbiralnika (12).

Zgornji del sesalnika (15) znova namestite **⊙** in zaprite zapirala (13) na sesalniku.

► **Prepričajte se, da je sesalnik vedno dobro zaprt.**

Opomba: pri nameščanju zgornjega dela sesalnika (15) pazite na to, da s paličicami držala za vrečke (33) ne prebodete plastične vrečke (36).

Pred odstranite plastično vrečko, jo zaprite. To storite tako, da s plastične vrečke odlepate beli trak, vrečko na vrhu držite skupaj in jo s trakom zavezete.

Namestitev držala za sesalne nastavke

Držalo za sesalne nastavke (7) vstavite v predvideno vpetje.

Držalo za sesalne nastavke (7) pritrdite tako, da zaklep držala za sesalne nastavke (8) zavrtite v desno.

Namestitev/pritrditev gibke sesalne cevi

Namestitev gibke sesalne cevi (glejte sliko D)

Iz vpetja gibke cevi (10) povlecite zaporni čep (11).

Gibko sesalno cev (20) vstavite v vpetje za gibko sesalno cev (10) in jo zavrtite v desno do prislonu.

► **Ko odstranite gibko sesalno cev, odsesovalni priključek vedno zaprite z zapornim čepom.** Tako preprečite uhajanje prahu.

Pritrditev gibke sesalne cevi na sesalnik (glejte sliko E)

Nameščeno gibko sesalno cev (20) ovijte okrog sesalnika.

Potezni trak (9) povlecite navzdol in ga zataknite v enega od 3 najbližjih od skupno 15 utorov.

Namestitev sesalnega pribora

Gibka sesalna cev (20) je opremljena s sistemom sponke, s katerim lahko priključite sesalni pribor (sesalni adapter (21), kolenasta šoba (22)).

Namestitev nastavka za odsesavanje ali kolenaste šobe (glejte sliko F)

Nastavek za odsesavanje (21) ali kolenasto šobo (22) na sesalno cev (20) namestite tako, da se pritisna gumba (37) sesalne cevi slišno zaskočita.

Za odstranitev pritisne gumba (37) in sestavna dela povlecite narazen.

Namestitev šob in cevi

Sesalne cevi (29) po potrebi čvrsto potisnite eno v drugo in nato na kolenasto šobo (22).

Na sesalno cev (29) ali na kolenasto šobo (22) trdno namestite šobo za tla (27)/(28), šobo za fuge (25)/(26) ali krtačo (24).

Nosilni pas

Pritrditev nosilnega pasu (glejte sliko G)

► **Nosilni pas je namenjen le prenašanju in pritrditvi sesalnika!**

Namestite karabinsko sponko nosilnega pasu (38) v odprtine za pritrditev (17) na sesalniku.

Obešanje sesalnika za prah z nosilnim trakom (glejte sliko H)

Sesalnik obesite le na predmete, ki lahko varno prenesejo celotno njegovo težo.

Nosilni trak (38), ki je nameščen na sesalniku, namestite na vodoraven predmet (npr. drog) ali zgornji konec zanke povlecite skozi kavelj ali obroč. Srednjo karabinsko sponko nosilnega pasu vstavite v srednjo odprtino (17) na nosilnem ročaju (16).

Uporaba nosilnega pasu kot naramnica (glejte sliko I)

Nosilni trak lahko uporabite kot naramnico.

Nosilni trak na sesalniku si obesite čez ramo. Upoštevajte pravilen nosilni položaj, prikazan na sliki I.

Delovanje

► **Pred vzdrževanjem, čiščenjem, spreminjanjem nastavitve, menjavo pribora ali shranjevanjem sesalnika odstranite akumulatorsko baterijo.** S tem previdnostnim ukrepom boste preprečili nenamerni zagon sesalnika.

Pri uporabi sesalnika pazite na to, da so pritrdilna kolesa blokirana, saj boste tako zavarovali sesalnik pred nenamernim premikanjem. Pred delovanjem preverite, ali kolesa na določeni podlagi delujejo pravilno.

Uporaba

► **Informirajte se o pravilnikih/zakonih glede ravnanja z zdravju škodljivim prahom, ki so veljavni v vaši državi.**

Sesalnik smete uporabljati za sesanje in odsesavanje naslednjih materialov:

- Prah z mejno vrednostjo izpostavljenosti $\geq 0,1 \text{ mg/m}^3$

Sesalnika ne uporabljajte v prostorih, kjer obstaja nevarnost eksplozije.

- ▶ **Poskrbite za varno delovno okolje.**
- ▶ **Delavno območje naj bo čisto in pospravljeno, da preprečite nevarnost spotikanja.**
- ▶ **Pred sesanjem se prepričajte, da je pokrov predala za akumulatorsko baterijo ustrezno zaprt.**



Opomba: za varno izpolnjevanje zahtev za sesanje prahu razreda M in čim daljšo uporabo priporočamo uporabo akumulatorskih baterij ProCORE s kapaciteto 8 Ah ali 12 Ah. Za zagotovitev optimalne sesalne moči morate gibko sesalno cev (20) vedno popolnoma odvit.

- ▶ **Prepričajte se, da je sesalnik vedno dobro zaprt.**
- ▶ **Uporabljajte le nepoškodovane filtre (brez raztrganin, luknjic itd.). Poškodovan filter nemudoma zamenjajte.**

Vklop/izklop

Za **vklop** sesalnika stikalo za vklop/izklop (14) zavrtite v položaj 1.

Prikazi stanja

Statusna vrstica	Prikaz funkcije samodejnega zagona ^{A)}	Prikaz alarma za zračni tok	Pomen
			
Zelena	-	-	Sesalnik je vklopljen in pripravljen za uporabo.
Zelena	Zelen	-	Sesalnik je pripravljen za uporabo in povezan z oddajnim modulom.
Rumena	-	-	Akumulatorska baterija je skoraj prazna
Rumena	Rumen	-	Najden ni noben oddajni modul
Rumena	-	Utripa rumeno	Alarm za zračni tok
Rdeča	-	-	Prazna akumulatorska baterija, sprožena zaščita pred ponovnim zagonom ali alarm za temperaturo sesalnika oziroma akumulatorske baterije
Počasi utripajoča modra lučka	Počasi modro utripa	-	Po vklopu funkcije samodejnega zagona se povezava z oddajnim modulom samodejno vzpostavi.
Hitro modro utripa	Enkrat modro utripne	-	Išče se povezava z oddajnim modulom in se na novo vzpostavi.
Modra lučka sveti (2 s)	Modra lučka sveti (2 s)	-	Povezava z oddajnim modulom je uspešno vzpostavljena
Počasi utripajoča modra lučka	-	-	Povezava z mobilno napravo se samodejno vzpostavi ali pa se z mobilne naprave prenesejo podatki.
Hitro utripajoča modra lučka	-	-	Išče se povezava z mobilno napravo in se na novo vzpostavi.
Modra lučka sveti (3 s)	-	-	Povezava z mobilno napravo je uspešno vzpostavljena
Modra lučka 4-krat utripne (v intervalu 1,5 s)	-	-	Začne se ponastavitev.

^{A)} Prikaz funkcije samodejnega zagona (4) zasveti le, ko je stikalo za vklop/izklop (14) v položaju .

Za **vklop funkcije samodejnega zagona** stikalo za vklop/izklop (14) zavrtite v položaj . Prikaz funkcije samodejnega zagona (4) zasveti. Sesalnik se lahko samodejno zažene, če je prek oddajnega modula GCT ... povezan z električnim orodjem.

Za **izklop** sesalnika stikalo za vklop/izklop (14) zavrtite v položaj 0.

Uporabniški vmesnik

Uporabniški vmesnik (6):

- prikazuje stanje sesalnika
- omogoča vzpostavitev povezave z oddajnim modulom GCT ... (39)
- omogoča vzpostavitev povezave z mobilno napravo

Vzpostavitev povezave z oddajnim modulom (pribor) (glejte sliko J)

Za uporabo funkcije samodejnega zagona mora biti sesalnik prek povezave *Bluetooth®* povezan z oddajnim modulom **GCT ... (39)**.

Sesalnik in oddajni modul morata biti v neposredni bližini.

Če stikalo za vklop/izklop **(14)** sesalnika zavrtite v položaj , začne sesalnik samodejno iskati oddajni modul **GCT ...**. Statusna vrstica **(2)** in prikaz funkcije samodejnega zagona **(4)** počasi utripata modro.

Vnovična povezava z znanim oddajnim modulom:

če je bil sesalnik z oddajnim modulom **GCT ...** že povezan in je ta oddajni modul pripravljen na delovanje in v dosegu, se povezava z oddajnim modulom vzpostavi samodejno.

Vzpostavitev nove povezave (prva vzpostavitev povezave ali vzpostavitev povezave z drugim oddajnim modulom):

- Tipko za seznanitev **(5)** na sesalniku držite tako dolgo, da statusna vrstica **(2)** začne hitro modro utripati.
- Na oddajnem modulu **takoj zatem** pritisnite tipko za zagon/zaustavitev **(41)** in jo držite tako dolgo, da prikaz stanja **(40)** na oddajnem modulu **(39)** dvakrat modro utripne.

Povezava je bila uspešno vzpostavljena:

- Statusna vrstica **(2)** in prikaz funkcije samodejnega zagona **(4)** na sesalniku svetita zeleno.
- Prikaz stanja **(40)** na oddajnem modulu enkrat utripne zeleno.

Vzpostavitev povezave ni mogoča (po več minutah):

- Statusna vrstica **(2)** in prikaz funkcije samodejnega zagona **(4)** na sesalniku svetita rumeno.
- Prikaz stanja **(40)** na oddajnem modulu sveti rdeče.

Ko se sesalnik izklopi, se povezava z oddajnim modulom **GCT ...** shrani. Po novičnem vklopu poskusi sesalnik samodejno znova vzpostaviti povezavo z istim oddajnim modulom.

Funkcije povezljivosti

Funkcije povezljivosti omogočajo prenos podatkov med sesalnikom in določenimi mobilnimi napravami prek povezave *Bluetooth®*.

Sistemske zahteve

Prenosna naprava (tablični računalnik, pametni telefon)	Android 6.0 (in novejša različice)
	iOS 11 (in novejša različice)

Za uporabo funkcij povezljivosti morate najprej namestiti aplikacijo, ki se razlikuje glede na končno napravo.

Aplikacijo prenesite iz ustrezne spletne trgovine z aplikacijami (Apple App Store, Google Play Store).

Opomba: potreben je uporabniški račun v ustrezni trgovini z aplikacijami.

Ime aplikacije

Bosch Toolbox

iOS/Android



Nato v aplikaciji izberete podmeni **MyTools** ali

Connectivity. Na zaslonu mobilne naprave bodo prikazani vsi nadaljnji koraki za povezavo sesalnika z mobilno napravo.

Povezava med sesalnikom in mobilno napravo se vzpostavi prek aplikacije. Če statusna vrstica **(2)** na sesalniku hitro modro utripa, s pritiskom na tipko za seznanitev **(5)** potrdite vzpostavitev povezave. Po uspešni vzpostavitvi povezave statusna vrstica **(2)** 3 s sveti modro.

Ko je povezava s prenosno napravo vzpostavljena in je bila izvedena avtorizacija, so vam na voljo naslednje funkcije:

- Registracija in nastavitve po meri
- Preverjanje stanja, varnostna opozorila
- Splošne informacije in nastavitve
- Upravljanje
- Nastavitve časa zaustavljanja za funkcijo samodejnega zagona
- Posodobitev programske opreme za povezljivost v sesalniku

Ponastavitev na tovarniške nastavitve (reset)

Po potrebi lahko ponastavite shranjene nastavitve (čas zaustavljanja, povezave z oddajnim modulom in mobilno napravo) in sporočila o napaki. Tipko za seznanitev **(5)** držite tako dolgo, dokler statusna vrstica **(2)** v intervalu 1,5 s 4-krat ne utripne modro.

Ponastavitev lahko zaženete prek aplikacije **Bosch Toolbox**.

Suho sesanje

► Sesalnika ni dovoljeno uporabljati brez filtra.

Za suho sesanje mora biti glavni filter **(32)** suh, vstavljena pa mora biti plastična vrečka **(36)** (glejte „Vstavitve/odstranitev plastične vrečke (suho sesanje) (glejte sliko C)“, Stran 287).

Odsesavanje prahu med uporabo električnih orodij (glejte sliko K)

► Če se odpadni zrak vrača v prostor, mora biti v prostoru zagotovljeno ustrezno zračenje. Upoštevajte ustrezne nacionalne predpise.

Priključek za odsesavanje električnega orodja in gibko sesalno cev **(20)** povežite neposredno ali prek adapterja za odsesavanje **(21)** (glejte „Namestitve nastavka za odsesavanje ali kolenaste šobe (glejte sliko F)“, Stran 287).

Opomba pri uporabi adapterja za odsesavanje: pri delu z električnim orodjem z majhnim dovodom zraka v gibko sesalno cev (npr. vbodne žage, brusilniki itd.) je treba odpreti odprtino za vdorni zrak **(42)** na adapterju za odsesavanje **(21)**. Na ta način izboljšate skupno moč sesalnika in električnega orodja. Obroč, ki zakriva odprtino za vdorni zrak **(42)**, vrtite, dokler ni odprtina povsem odkrita.

Za odsesavanje pri vrтанju lahko uporabite adapter SDS Clean (23). Upoštevajte ustrezna navodila za uporabo.

S funkcijo samodejnega zagona se lahko sesalnik s pomočjo oddajnega modula (39) samodejno vklopi ali izklopi hkrati z električnim orodjem:

- Stikalo za vklop/izklop (14) zavrtite v položaj . Funkcija je vklopljena, ko zasveti prikaz funkcije samodejnega zagona (4).
- Sesalnik povežite z oddajnim modulom (glejte „Vzpostavitev povezave z oddajnim modulom (pribor) (glejte sliko J)“, Stran 289). Za namestitev oddajnega modula (39) na električno orodje upoštevajte navodila za uporabo oddajnega modula.
- Za vklop sesalnika vklopite povezano električno orodje. Sesalnik se samodejno zažene.

► **Po vklopu električnega orodja se prepričajte, da se je zagnal tudi sesalnik.**

- Za izklop sesalnika izklopite električno orodje. Odsesavanje se ustavi po nastavljenem času zaustavljanja. Med časom zaustavljanja se iz gibke sesalne cevi odsesava preostali prah. Čas zaustavljanja lahko nastavite prek aplikacije **Bosch Toolbox**.

Alarm za zračni tok

Alarm za zračni tok se samodejno sproži, ko zračni tok pade pod najmanjšo vrednost, določeno s standardom. Ko se vklopi alarm za zračni tok, prikaz za zračni tok (1) začne utripati rumeno, statusna vrstica (2) pa zasveti rumeno. Izklopite sesalnik in odpravite vzrok za alarm.

Po vsakem koraku z vklopom sesalnika preverite, ali je alarm za zračni tok še vedno vklopljen. Če je, izklopite sesalnik in izvedite naslednji ukrep. Storite naslednje:

- Preverite, ali je zračni tok skozi električno orodje zadosten. Popolnoma odprite odprtino za vdorni zrak (42) adapterja za odsesavanje (21) oziroma odprtino za vdorni zrak električnega orodja.
- Preverite napoljenost akumulatorske baterije. Če je akumulatorska baterija izpraznjena, jo napolnite ali pa jo zamenjajte.
- Preverite stanje plastične vrečke (36). Če je polna, jo zamenjajte.
- Gibko sesalno cev (20) odstranite s sesalnika. Če se alarm zračnega toka s tem izklopi, preverite, ali je gibka sesalna cev (20) prepognjena, in odstranite morebitne blokade v cevi oziroma nameščenih šobah.
- Vključite ročno čiščenje filtra (glejte „Ročno čiščenje filtra“, Stran 290).
- Očistite glavni filter (32) (glejte „Čiščenje/menjava filtra“, Stran 291).
- Zamenjajte glavni filter (32).

Če nič od navedenega ni odpravilo težave, se obrnite na pooblaščenega serviserja **Bosch**.

Ročno čiščenje filtra

► **Filter čistite le, ko je sesalnik izklopljen in turbina miruje.**

Čiščenje filtra aktivirajte najpozneje takrat, ko sesalna moč ne zadošča več.

Pogostost čiščenja filtra je odvisna od vrste in količine prahu. Pri redni uporabi se dlje časa ohrani največja moč.

Če želite očistiti filter, odprite in zaprite pokrov predala za akumulatorsko baterijo (18). To povzroči vibriranje filtra. Če pokrov večkrat odprete in zaprete (do 3-krat), se čiščenje izboljša.



S to QR-kodo lahko dostopate do videoposnetka o ročnem čiščenju filtra.

Elektrostatična razelektritev

Pri sesanju pride zaradi trenja prahu v gibki sesalni cevi in opremi do elektrostatične naelektritve, ki jo lahko uporabnik občuti kot elektrostatično razelektritev (odvisno od okoljskih razmer in telesne občutljivosti).

Ta sesalnik je serijsko opremljen z prevodno gibko sesalno cevjo (20). Ta gibka sesalna cev (20) je prek vpetja gibke cevi (10) električno povezana z držalom za vrečke (33). To omogoči statično razelektritev gibke sesalne cevi (20), ko pride ta v stik s tlemi.



Mokro sesanje

- **S sesalnikom ne sesajte gorljivih ali eksplozivnih tekočin, npr. bencina, olja, alkohola ali topil. Ne sesajte vročega, gorečega ali eksplozivnega prahu. Sesalnika ne uporabljajte v prostorih, kjer obstaja nevarnost eksplozije.** Prah, pare ali tekočine se lahko vnamejo ali eksplodirajo.

► **Sesalnika ni dovoljeno uporabljati brez filtra.**

Opomba: pri odstranjevanju in nameščanju zgornjega dela sesalnika (15) pazite, da ne upognete ali zlomite paličic držala za vrečke (33).

Pred mokrim sesanjem (glejte sliko L)

Izpraznite zbiralnik (12) in odstranite plastično vrečko (36). Pritisnite na zaskočne jezičke (43)  in odstranite držalo za vrečke (33) .

Med vsakim mokrim sesanjem in po njem

Sesalnik je opremljen s plovcem (44). Ko je dosežena najvišja raven napoljenosti, se sesanje ustavi. Izpraznite zbiralnik (12).

Opomba: če zbiralnika (12) ne izpraznite pravočasno, se s tekočino napolni tudi glavni filter (32). V tem primeru odstranite glavni filter (32) in ga izpraznite (glejte „Čiščenje/menjava filtra“, Stran 291).

Po koncu sesanja odstranite zgornji del sesalnika (15) in glavni filter (32) in počakajte, da se temeljito posušita, da se izognete nastanku plesni.

Vzdrževanje in servisiranje

Vzdrževanje in čiščenje

- ▶ **Pred vzdrževanjem, čiščenjem, spreminjanjem nastavitev, menjavo pribora ali shranjevanjem sesalnika odstranite akumulatorsko baterijo.** S tem previdnostnim ukrepom boste preprečili nenamerni zagon sesalnika.
- ▶ **Za dobro in varno delo naj bodo sesalnik in prezačevalne reže vedno čisti.**
- ▶ **Pri čiščenju in vzdrževanju sesalnika si nadenite protiprašno masko.**

Ohišje sesalnika občasno očistite z vlažno krpo.

Umazane kontakte za polnjenje očistite s suho krpo.

- ▶ **Sesalnika ne čistite s stisnjenim zrakom.** S tem lahko poškodujete filter ali druge komponente.

Najmanj enkrat letno mora proizvajalec ali usposobljena oseba izvesti prašnotehnični pregled (npr. ali je filter poškodovan, ali sesalnik tesni in ali nadzorni sistemi brezhibno delujejo).

Vzdrževanje in čiščenje po sesanju zdravju škodljivih snovi

- Vse dele, ki so morda prišli v stik z zdravju škodljivimi snovmi, obravnavajte kot oporečne.
- Preden sesalnik odstranite z območja z zdravju škodljivimi snovmi, zunanost sesalnika temeljito posešajte, obrišite ali zatesnite.
- Sesalnik očistite, razstavite ali vzdržujte le, če to lahko storite, ne da bi s tem ogrozili sebe ali druge osebe. Med vzdrževanjem in čiščenjem nosite osebno zaščitno opremo. Dela izvajajte le v dobro prezačevanih prostorih.
- Preden razstavite sesalnik, očistite njegovo zunanost.
- Vse dele sesalnika, ki jih ni mogoče ustrezno očistiti, zavrzite v neprepustnih vrečkah. Upoštevajte veljavne predpise o odstranjevanju tovrstnih odpadkov.
- Ko končate z vzdrževalnimi deli, očistite tudi območje, na katerem ste jih izvajali.

Čiščenje zbiralnika

Zbiralnik (12) občasno obrišite z običajnim, neabrazivnim čistilnim sredstvom in dovolite, da se popolnoma posuši.

Čiščenje/menjava filtra

Moč sesanja je odvisna od stanja filtra. Filter zato redno čistite.

Poškodovan filter takoj zamenjajte.

- Odprite zapirali (13) in odstranite zgornji del sesalnika (15).
- Glavni filter (32) primite za končni element (ne za lamele). Zavrtite ga do prislona v smeri vrtenja  in ga odstranite (glejte sliko M).
- Suho čiščenje filtra: glavni filter (32) iztepite ob primeren zabojnik za

odpadke. Pazite, da ne poškodujete lamel filtra.

Za največjo sesalno moč očistite lamele glavnega filtra z mehko krtačo;

ali

mokro čiščenje filtra:

glavni filter (32) sperite z vodo in počakajte, da se dobro posuši,

ali

poškodovan glavni filter (32) zamenjajte.

- Glavni filter (32) poveznite čez košaro za plovec (34) in ga privijte v držalo filtra (35) do prislona v smeri vrtenja  (glejte sliko B).
 - Ponovno namestite zgornji del sesalnika (15) in zaprite zapirala (13).
- Pazite, da se zapirala čvrsto zaskočijo.

Menjava koles (glejte sliko N)

Uporabljajte samo kolesa v skladu s standardom EN 12529 (pritrdilni zatič s premerom 11 mm).

- ▶ **Pred uporabo sesalnika preverite, ali zavore koles delujejo.**





Uporabite zavore, če sesalnika ne želite premikati.

Popravilo gibke sesalne cevi



Okvarjeno gibko sesalno cev (20) lahko skrajšate in jo nato znova uporabljate.

- ▶ **Pri popravilu cevi uporabite rokavice.** Obstaja nevarnost poškodb.

Popravilo gibke sesalne cevi **na strani, ki je bližje sesalniku** (glejte sliko O-P):

- Z cevni priključkom (47) odvijte zaporni obroč (49) tako, da zaskočne elemente z izvijačem pritisnete navznoter.
- Zaporni obroč (49) potisnite čez okvarjeno mesto .
- Odvijte tesnilni nastavek (48) .
- Gibko sesalno cev (20) odrežite za okvarjenim mestom (glejte sliko P).
- Znova privijte tesnilni nastavek (48) .
- Konec gibke sesalne cevi potisnite v cevni priključek (47) .
- Zaporni obroč (49) potisnite na cevni priključek (47), dokler se slišno ne zaskoči .

Popravilo gibke sesalne cevi **na strani, ki je bližje električnemu orodju/šobi** (glejte sliko Q):

- Odvijte tesnilni nastavek (50) .
- Gibko sesalno cev (20) odrežite za okvarjenim mestom .
- Znova privijte tesnilni nastavek (50) .

Popravite vpetja držala za vrečke (glejte sliko R)

Če so zaporni jezički (43) držala za vrečke (33) poškodovani, lahko držalo za vrečke na zgornji del sesalnika privijete tudi s komercialno dostopnimi vijaki Phillips P4, dolgimi 11 mm. Če je držalo vrečke (33) v stiku z vzmetjo (51), se ohrani prevodnost za elektrostatično razelektritev.

Odpravljanje težav

Težava	Vzrok	Ukrepi
Sesalna turbina se ne zažene.	Izpraznjena akumulatorska baterija (31)	Akumulatorsko baterijo napolnite ali zamenjajte
	Sprožila se je zaščita pred ponovnim zagonom	Stikalo za vklop/izklop najprej obrnite na položaj 0 , nato pa na položaj 1
	Stikalo za vklop/izklop (14) je v položaju  , oddajni modul GCT ... pa ni povezan	Stikalo za vklop/izklop zavrtite v položaj 1
Sesalna turbina se izključi.	Zbiralnik (12) je poln	Izpraznite zbiralnik
Sesalna turbina se po izpraznitvi zbiralnika ne zažene znova.	Potrebna je ponastavitev	Izklopite sesalnik, odstranite akumulatorsko baterijo (31) , počakajte 5 s, vstavite akumulatorsko baterijo in sesalnik znova vklopite
Ko je vklopljena funkcija samodejnega zagona, se sesalnik prepozno izklopi.	Predolg nastavljeni čas zaustavljanja	Čas zaustavljanja skrajšate prek aplikacije Bosch Toolbox (najkrajši čas zaustavljanja: 6 s)
Sesalna moč slabi.	Plastična vrečka (36) je polna	Zamenjajte plastično vrečko
	Sesalna šoba, sesalna cev (29) ali gibka sesalna cev (20) je zamašena	Odmašite cev
	Glavni filter (32) je umazan ali okvarjen	Izvedite ročno čiščenje filtra, očistite ali zamenjajte glavni filter
	Glavni filter (32) se ni zaskočil v držalo filtra (35)	Glavni filter pravilno vstavite, da se zaskoči
	Zgornji del sesalnika (15) ni pravilno nameščen	Zgornji del sesalnika pravilno namestite in zaprite zapirali (13)
Uhajanje prahu med suhim sesanjem	Glavni filter (32) je nepravilno vstavljen	Preverite, ali je glavni filter pravilno nameščen
	Glavni filter (32) v okvari	Zamenjajte glavni filter
Iztekanje vode pri mokrem sesanju	Plovec (44) je oviran	Redno preverjajte raven napolnjenosti in pravočasno izpraznite zbiralnik (12)
		Košaro za plovec obrišite z vlažno krpo, plovec pa očistite tako, da sesalnik nežno stresete
		Če sta plovec in košara za plovec zelo umazana, se obrnite na pooblaščenega serviserja Bosch .
Sproži se opozorilo o temperaturi (statusna vrstica (2) sveti rdeče)	Pregrevanje akumulatorske baterije (31) ali motorja	Izklopite sesalnik, odstranite akumulatorsko baterijo in počakajte, da se akumulatorska baterija in sesalnik ohladita
Sproži se alarm za zračni tok (prikaz alarma za zračni tok (1) utripa rumeno)		Sledite navodilom v ustreznem poglavju (glejte „Alarm za zračni tok“, Stran 290).
Ročnega čiščenja filtra ni mogoče sprožiti.		Obrnite se na pooblaščenega serviserja Bosch .
Elektrostatična razelektritev	Odvajanje elektrostatične napetosti prekinjeno	Poskrbite, da se gibka sesalna cev (20) med obratovanjem vedno dotika tal.
		Preverite brezhiben stik med vzmetjo (51) in držalom za vrečko (33) .
		Po potrebi popravite vpetje držala za vrečko (glejte „Popravite vpetja držala za vrečke (glejte sliko R)“, Stran 291).

Servisna služba in svetovanje uporabnikom

Servis vam bo dal odgovore na vaša vprašanja glede popravila in vzdrževanja izdelka ter nadomestnih delov. Tehnične skice in informacije glede nadomestnih delov najdete na: www.bosch-pt.com

Boscheva skupina za svetovanje pri uporabi vam bo z veseljem odgovorila na vprašanja o naših izdelkih in pripadajočem priboru.

Ob vseh vprašanjih in naročilih rezervnih delov nujno sporočite 10-mestno številko na tipski ploščici izdelka.

Slovensko

Robert Bosch d.o.o.
Verovškova 55a
1000 Ljubljana
Tel.: +00 803931
Fax: +00 803931
Mail: servis.pt@si.bosch.com
www.bosch.si

Naslove drugih servisnih mest najdete na povezavi:

www.bosch-pt.com/serviceaddresses

Transport

Za priporočene litij-ionske akumulatorske baterije veljajo zahteve zakonodaje o nevarnih snoveh. Uporabnik lahko akumulatorske baterije brez omejitev prevaža v cestnem prometu.

Pri pošiljkah, ki jih opravijo tretje osebe (npr. zračni transport ali špedicija), je treba upoštevati posebne zahteve glede embalaže in oznak. Pri pripravi odpreme mora obvezno sodelovati strokovnjak za nevarne snovi.

Akumulatorske baterije pošiljajte samo, če je njihovo ohišje nepoškodovano. Prelepote odprte kontakte in akumulatorsko baterijo zapakirajte tako, da se v embalaži ne premika. Upoštevajte tudi morebitne druge nacionalne predpise.

Zaščita okolja



Sesalnik, akumulatorske baterije, pribor in embalažo morate oddati v okolju prijazno recikliranje.



Sesalnika in akumulatorskih/navadnih baterij ne smete odvreči med gospodinjnske odpadke!

Zgolj za države Evropske unije:

V skladu z Direktivo 2012/19/EU o odpadni električni in elektronski opremi in njenim prenosom v nacionalno zakonodajo se morajo odsluženi sesalniki zbirati ločeno in odstraniti na okolju prijazen način. Prav tako se morajo v skladu z Direktivo 2006/66/ES pokvarjene ali odslužene akumulatorske baterije in baterije za enkratno uporabo zbirati ločeno in odstraniti na okolju prijazen način.

Odpadna električna in elektronska oprema, ki ni zavržena strokovno, lahko negativno vpliva na okolje in zdravje ljudi, saj morda vsebuje nevarne snovi.

Akumulatorske/običajne baterije:

Litijevi ioni:

Upoštevajte navodila v poglavju „Transport“ (glejte „Transport“, Stran 293).

Hrvatski

Sigurnosne napomene za usisavače



Treba pročitati sve sigurnosne napomene i upute. Propusti do kojih može doći uslijed nepridržavanja sigurnosnih napomena i uputa mogu uzrokovati električni udar, požar i/ili teške ozljede.

Sačuvajte sve sigurnosne napomene i upute za buduću primjenu.

► **Ovaj usisavač ne smiju koristiti djeca i osobe s ograničenim fizičkim, osjetilnim i mentalnim sposobnostima ili nedostatnim iskustvom i znanjem.** U suprotnom postoji opasnost od pogrešnog rukovanja i ozljeda.

► **Djeca moraju biti pod nadzorom.** Na taj način ćete osigurati da se djeca ne igraju s usisavačem.

► **Pridržavajte se svih sigurnosnih propisa za materijale koje treba usisati.**

⚠ **UPOZORENJE** Nikada ne usisavajte materijale koji sadrže azbest. Azbest se smatra kancerogenim.

⚠ **UPOZORENJE** Usisavač koristite samo ako ste dobili dovoljno informacija o uporabi usisavača, materijalima koje treba usisati i o njihovom sigurnom uklanjanju. Brižljivim upućivanjem može se smanjiti opasnost od pogrešnog rukovanja i ozljeda.

⚠ **UPOZORENJE** Usisavač je prikladan za usisavanje suhih materijala i odgovarajućim mjerama čak i za usisavanje tekućina. Prodiranje tekućina povećava opasnost od električnog udara.

► **Usisavačem ne usisavajte zapaljive ili eksplozivne tekućine, npr. benzin, ulje, alkohol, otapalo. Ne usisavajte vruće, goruće ili eksplozivne prašine. Ne radite s usisavačem u prostorijama u kojima postoji opasnost od eksplozije.** Prašine, pare ili tekućine mogle bi se zapaliti ili eksplodirati.

⚠ UPOZORENJE Odmah isključite usisavač kada izlazi pjena ili voda i ispraznite spremnik. U suprotnom bi se usisavač mogao oštetiti.

- ▶ **PAŽNJA!** Usisavač smijete skladištiti samo u zatvorenim prostorijama.
- ▶ **PAŽNJA!** Redovito očistite košaru s plovkom tako da obrišete vanjsku prljavštinu vlažnom krpom. Očistite plovak tako da lagano tresete usisavač. U slučaju jačih onečišćenja koja se time ne mogu odvojiti obratite se Bosch Professional servisu za popravak. Ne vadite košaru s plovkom jer inače krupna onečišćenja mogu dosjeti u turbinu i oštetiti usisavač.
- ▶ **Pobrinite se za dobro prozračivanje radnoga mjesta.**
- ▶ **Prije uporabe provjerite besprijekorno stanje usisnog crijeva. Pritom ostavite montirano usisno crijevo na usisavaču kako prašina ne bi nehotično izlazila.** Inače biste mogli udisati prašinu.
- ▶ **Popravak usisavača prepustite samo kvalificiranom stručnom osoblju s originalnim rezervnim dijelovima.** Time će se osigurati da ostane zadržana sigurnost usisavača.
- ▶ **Ako je usisavač korišten u područjima s materijalima opasnim po zdravlje, onda usišite, obrišite ili zabrtvite vanjski dio usisavača prije nego što ga uklonite iz područja opasnosti.** Svi dijelovi usisavača smatraju se kontaminiranim i morate osigurati odgovarajućim mjerama da se materijali opasni po zdravlje ne mogu širiti.

⚠ UPOZORENJE Usisavač sadrži prašinu opasnu po zdravlje. Pražnjenje i održavanje, uključujući vađenje spremnika za prašinu, prepustite stručnim osobama. Potrebna je odgovarajuća zaštitna oprema. Ne radite s usisavačem bez čitavog i pažljivo umetnutog filtarskog sustava. Inače možete ugroziti svoje zdravlje.

- ▶ **Usisavač ne čistite izravno usmjerenim mlazom vode.** Prodiranje vode u gornji dio usisavača povećava opasnost od električnog udara.
- ▶ **Ne mijenjajte i ne otvarajte aku-bateriju.** Postoji opasnost od kratkog spoja.
- ▶ **U slučaju oštećenja i nestručne uporabe aku-baterije mogu se pojaviti pare. Aku-baterija može izgorjeti ili eksplodirati.** Dovedite svježi zrak i u slučaju potrebe zatražite liječničku pomoć. Pare mogu nadražiti dišne puteve.
- ▶ **Kod pogrešne primjene ili oštećene aku-baterije iz aku-baterije može isticati tekućina. Izbjegavajte kontakt s ovom tekućinom. Kod slučajnog kontakta ugroženo mjesto treba isprati vodom. Ako bi ova tekućina dospjela u oči, zatražite pomoć liječnika.** Istekla tekućina iz aku-baterije može dovesti do nadražaja kože ili opekline.
- ▶ **Oštrim predmetima kao što su npr. čavli, odvijači ili djelovanjem vanjske sile aku-baterija se može oštetiti.** Može doći do unutrašnjeg kratkog spoja i aku-baterija može izgorjeti, razviti dim, eksplodirati ili se pregrijati.

- ▶ **Nekorištene aku-baterije držite dalje od uredskih spajalica, kovanica, ključeva, čavala, vijaka ili drugih sitnih metalnih predmeta koji bi mogli uzrokovati premošćenje kontakata.** Kratki spoj između kontakata aku-baterije može imati za posljedicu opekline ili požar.
- ▶ **Aku-bateriju koristite samo u proizvodima proizvođača.** Samo na ovaj način je aku-baterija zaštićena od opasnog preopterećenja.
- ▶ **Aku-baterije puniti samo u punjačima koje preporučuje proizvođač.** Za punjač prikladan za određenu vrstu aku-baterije postoji opasnost od požara ako se koristi s nekom drugom aku-baterijom.



Zaštite aku-bateriju od vrućine, npr. također od stalnog sunčevog zračenja, vatre, prljavštine, vode i vlage. Postoji opasnost od eksplozije i kratkog spoja.



- ▶ **Isključite usisavač kada izlazi prašina i ispraznite spremnik.** U suprotnom bi se usisavač mogao oštetiti.
- ▶ **Usisavač ne koristite za sjedenje.** Na taj način možete oštetiti usisavač.
- ▶ **Ne radite s usisavačem ako ćete ga nositi na remenu za nošenje.** Mogli biste se zaplesti ili pasti tijekom usisavanja s remenom za nošenje.
- ▶ **Remen za nošenje koristite isključivo zajedno s usisavačem.**
- ▶ **Čišćenje i održavanje usisavača ne smiju vršiti djeca bez nadzora.**

Slovni znak **Bluetooth®** kao i grafički simbol (logotipovi) su registrirane trgovačke marke i vlasništvo Bluetooth SIG, Inc. Tvrtka Robert Bosch Power Tools GmbH ima licenciju za svako korištenje ovog slovnog znaka/ grafičkog simbola.

Simboli

Sljedeći simboli mogli bi biti od važnosti za uporabu vašeg usisavača. Upamtite simbole i njihovo značenje. Ispravna interpretacija simbola pomoći će vam da bolje i sigurnije upotrebljavate usisavač.

Simboli i njihovo značenje



UPOZORENJE! Treba pročitati sve **sigurnosne napomene i upute.** Propusti do kojih može doći uslijed nepridržavanja sigurnosnih napomena i uputa mogu uzrokovati električni udar, požar i/ili teške ozljede.



Usisavač klase prašine M prema IEC/ EN G0335-2-69 za **suho usisavanje** prašina opasnih po zdravlje s граниčnom vrijednosti ekspozicije $\geq 0,1 \text{ mg/m}^3$



UPOZORENJE! Usisavač sadrži prašinu opasnu po zdravlje. Pražnjenje i održavanje, uključujući vađenje spremnika za prašinu, prepustite stručnim osobama. Potrebna je

Simboli i njihovo značenje

odgovarajuća zaštitna oprema. Ne radite s usisavačem bez čitavog i pažljivo umetnutog filterskog sustava.
Inače možete ugroziti svoje zdravlje.

**Funkcija automatskog pokretanja**

Usisavanje prašina koje nastaju pri radu električnih alata koji su povezani putem modula odašiljača **GCT ...**;
Usisavač automatski se uključuje i ponovno isključuje nakon određenog vremena.

**Isključivanje****Usisavanje**

Usisavanje nakupljene prašine

Opis proizvoda i funkcija

Pridržavajte se slika na početku uputa za uporabu.

Namjenska uporaba

Usisavač je namijenjen za skupljanje, usisavanje, odvođenje i odvajanje drvene strugotine kao i nezapaljive suhe prašine, nezapaljivih tekućina i mješavine vode i zraka. Usisavač je ispitan na prašinu i odgovara klasi prašine M. Prikladan je za povećane zahtjeve npr. kod primjene u obrtu, industriji i u radionicama.

Usisavači klase prašine M prema IEC/EN 60335-2-69 smiju se upotrebljavati za usisavanje prašina opasnih po zdravlje s граниčnom vrijednosti ekspozicije $\geq 0,1 \text{ mg/m}^3$.

S usisavačem radite tek kada ste potpuno ocijenili sve njegove funkcije i ako ih možete provesti bez ograničenja ili se pridržavati odgovarajućih uputa.

Prikazani dijelovi alata

Numeriranje prikazanih dijelova odnosi se na prikaz usisavača na stranicama sa slikama.

- (1) Indikator alarma za strujanje zraka (korisničko sučelje)
- (2) Statusna traka (korisničko sučelje)
- (3) Pokazivač stanja napunjenosti aku-baterije (korisničko sučelje)
- (4) Indikator funkcije automatskog pokretanja (korisničko sučelje)
- (5) Tipka za uparivanje (korisničko sučelje)
- (6) Korisničko sučelje
- (7) Držać pribora
- (8) Blokada držaća pribora
- (9) Potezna traka
- (10) Priključak crijeva

- (11) Čep za zatvaranje usisnog priključka
- (12) Spremnik
- (13) Zatvarač za gornji dio usisavača
- (14) Prekidač za uključivanje/isključivanje
- (15) Gornji dio usisavača
- (16) Ručka za nošenje
- (17) Ušice za pričvršćivanje
- (18) Poklopac pretinca za aku-bateriju
- (19) Tipka za deblokadu poklopca pretinca za aku-bateriju
- (20) Usisno crijevo
- (21) Usisni adapter
- (22) Savijena sapnica
- (23) SDS Clean adapter za bušenje^{a)}
- (24) Četka
- (25) Kratka sapnica za fuge
- (26) Duga sapnica za fuge^{a)}
- (27) Uska sapnica za podove^{a)}
- (28) Široka sapnica za podove^{a)}
- (29) Usisna cijev^{a)}
- (30) Otvor za aku-bateriju
- (31) Aku-baterija^{a)}
- (32) Glavni filter
- (33) Držać vrećice
- (34) Košara s plovkom
- (35) Držać filtra
- (36) Plastična vrećica
- (37) Pritisni gumb
- (38) Remen za nošenje
- (39) Modul odašiljača **GCT ...**^{a)}
- (40) Indikator statusa modula odašiljača^{a)}
- (41) Tipka za pokretanje/zaustavljanje modula odašiljača^{a)}
- (42) Otvor za zrak koji se usisava kroz propusna mjesta na usisnom adapteru
- (43) Urezi za držać vrećice
- (44) Plovak
- (45) Klizni valjčić
- (46) Prihvat kliznog valjčića
- (47) Nastavak za crijevo
- (48) Brtveni kolčak na kraju crijeva na strani usisavača
- (49) Prsten za fiksiranje
- (50) Brtveni kolčak na kraju crijeva na električnom alatu/sapnici
- (51) Opruga za elektrostatičku disipaciju

a) **Ovaj pribor ne pripada standardnom opsegu isporuke.**

Tehnički podaci

Akumulatorski usisavač za mokro/ suho usisavanje		GAS 18V-12 MC
Kataloški broj		3 601 JK2 0..
Napon	V	18
Nazivna primljena snaga	W	400
Zapremnina spremnika (bruto)	l	12
Neto zapremnina (suho)	l	8
Neto zapremnina (tekućina)	l	6
Maks. podtlak ^{A)}		
– usisavač ^{B)}	mbar hPa	140 140
– turbina	mbar hPa	170 170
Maks. protočna količina ^{A)}		
– usisavač ^{B)}	l/s m ³ /h	23 82,8
– turbina	l/s m ³ /h	30 108
Trajanje rada po punjenju aku-baterije	min/Ah	2,5
Klasa prašine		M
Težina	kg	7,0–8,7 ^{C)}
Vrsta zaštite		IPX4
Preporučena temperatura okoline kod punjenja	°C	0 ... +35
Dopuštena temperatura okoline pri radu ^{D)} i kod skladištenja	°C	–20 ... +50
Kompatibilne aku-baterije		GBA 18V... ProCORE18V...
Preporučene aku-baterije za puni učinak		ProCORE18V... ≥ 8 Ah
Preporučeni punjači		GAL 18... GAX 18... GAL 36...
Prijenos podataka		
Bluetooth®		Bluetooth® 4.2 (Low Energy) ^{E)}
Područje radne frekvencije	MHz	2402–2480
Maks. snaga odašiljanja	mW	< 1
Razmak signala	s	8

**Akumulatorski usisavač za mokro/
suho usisavanje** **GAS 18V-12 MC**Maksimalni domet signala^{F)} m 30

- A) Izmjereno na 20–25 °C s aku-baterijom **ProCORE18V 8.0Ah**.
 B) izmjereno s usisnim crijevom **(20)** i savijenom sapnicom **(22)**
 C) Ovisno o korištenoj aku-bateriji
 D) Ograničeni učinak kod temperatura <0 °C.
 E) Mobilni krajnji uređaji moraju biti kompatibilni s *Bluetooth®* Low Energy uređajima (verzija 4.2) i podržavati Generic Access Profile (GAP).
 F) Domet može jako varirati ovisno o vanjskim uvjetima, uključujući onaj korištenog prijamnika. U zatvorenim prostorijama i zbog metalnih prepreka (npr. zidovi, police, kovčeg itd.) domet *Bluetooth®* može biti znatno manji.

Vrijednosti se mogu razlikovati ovisno o proizvodu i ovisne o uvjetima primjene i okoline. Dodatne informacije na www.bosch-professional.com/wac.

Informacije o buci i vibracijama

Emisijske vrijednosti buke utvrđene sukladno **EN 60335-2-69**.

Razina buke usisavača prema ocjeni A iznosi obično **79 dB(A)**. Nesigurnost $K = 2$ dB. Razina buke pri radu može prelaziti navedene vrijednosti. **Nosite zaštitu za uši!**

Ukupne vrijednosti vibracija a_{hv} (vektorski zbroj tri pravca) i nesigurnost K utvrđene u skladu s normom **EN 60335-2-69**:
 $a_{hv} < 2,5$ m/s², $K = 1,5$ m/s².

Aku-baterija

Bosch prodaje akumulatorski usisavač i bez aku-baterije. Ako je aku-baterija sadržana u opsegu isporuke vašeg usisavača, možete je izvaditi iz ambalaže.

Punjenje aku-baterije

► **Koristite samo punjače navedene u tehničkim podacima.** Samo su ovi punjači prilagođeni litij-ionskoj aku-bateriji koja se koristi u vašem usisavaču.

Napomena: Litij-ionske aku-baterije isporučuju se djelomično napunjene zbog međunarodnih propisa o prijevozu. Kako bi se zajamčio puni učinak aku-baterije, prije prve uporabe aku-bateriju napunite do kraja.

Stavljanje i vađenje aku-baterije (vidjeti sliku A)

- **Prilikom stavljanja aku-baterije ne primjenjujte silu.** Aku-baterija je tako konstruirana da se u usisavač može staviti samo u ispravnom položaju.
- Pretinac za aku-bateriju i otvor za aku-bateriju održavajte čistim i suhim za dobar i siguran rad.
- Pritisnite tipku za deblokadu **(19)** za otvaranje poklopca pretinca za aku-bateriju **(18)**.
 - Aku-bateriju **(31)** gurajte u otvor za aku-bateriju **(30)** sve dok čujno ne uskoči u ležište.
 - Za vađenje aku-baterije **(31)** pritisnite tipku za deblokadu na aku-bateriji i izvucite je iz otvora za aku-bateriju **(30)**.
 - Zatvorite poklopac pretinca za aku-bateriju **(18)**.

Napomena: Zatvaranje poklopca pretinca za aku-bateriju zahtijeva više napora zbog sustava za čišćenje filtra.

Pokazivač stanja napunjenosti aku-baterije



Kada je umetnuta aku-baterija, možete vidjeti stanje napunjenosti aku-baterije na korisničkom sučelju (6), a kada je izvađena aku-baterija, onda možete vidjeti na samoj aku-bateriji.

Pokazivač stanja napunjenosti aku-baterije na usisavaču

Nakon uključivanja usisavača pojedinačno zasvijetli 5 zelenih LED pokazivača stanja napunjenosti aku-baterije (3) na korisničkom sučelju. Prikazuju stanje napunjenosti aku-baterije (31).

Pokazivač stanja napunjenosti aku-baterije na aku-bateriji

Ako izvadite aku-bateriju iz usisavača, stanje napunjenosti može se prikazati pomoću zelenih LED pokazivača stanja napunjenosti na aku-bateriji.

Pritisnite tipku za prikaz stanja napunjenosti  ili  za prikaz stanja napunjenosti.

Ako nakon pritiska na tipku za prikaz stanja napunjenosti ne svijetli LED, aku-baterija je neispravna i mora se zamijeniti.

Napomena: Svaki tip aku-baterije nema pokazivač stanja napunjenosti.

Tip aku-baterije GBA 18V...



LED	Kapacitet
Stalno svijetli 3× zelena	60–100 %
Stalno svijetli 2× zelena	30–60 %
Stalno svijetli 1× zelena	5–30 %
Treperi 1× zelena	0–5 %

Tip aku-baterije ProCORE18V...



LED	Kapacitet
Stalno svijetli 5× zelena	80–100 %
Stalno svijetli 4× zelena	60–80 %
Stalno svijetli 3× zelena	40–60 %
Stalno svijetli 2× zelena	20–40 %
Stalno svijetli 1× zelena	5–20 %
Treperi 1× zelena	0–5 %

Napomene za optimalno rukovanje aku-baterijom

Zaštite aku-bateriju od vlage i vode.

Aku-bateriju čuvajte samo u prostoriji u kojoj je raspon temperature od –20 °C do 50 °C. Npr. aku-bateriju ljeti na ostavljajte u automobilu.

Otvore za hlađenje aku-baterije redovito čistite mekim, čistim i suhim kistom.

Bitno skraćanje vremena rada nakon punjenja pokazuje da je aku-baterija istrošena i da je treba zamijeniti.

Pridržavajte se uputa za zbrinjavanje u otpad.

Montaža

► **Izvadite aku-bateriju prije održavanja ili čišćenja usisavača, namještanja uređaja, zamjene pribora ili odlaganja usisavača.** Ove mjere opreza sprječavaju nehotično pokretanje usisavača.

Umetanje glavnog filtra (vidjeti sliku B)

Glavni filter (32) je HEPA filter s iznimno visokim učinkom filtriranja za čišćenje ispušnog zraka.

– Otvorite zatvarače (13) i skinite gornji dio usisavača (15).

Napomena: Pri skidanju i odlaganju gornjeg dijela usisavača (15) pazite da se šipke držača vrećice (33) ne saviju ili puknu.

– Stavite glavni filter (32) preko košare s plovkom (34) i okrenite ga do graničnika u smjeru vrtnje  u držač filtra (35).

– Stavite gornji dio usisavača (15) i zatvorite zatvarače (13).

Napomena: Pazite da je filter uvijek pravilno montiran. To posebno vrijedi kada usisavate štetnu prašinu.

Umetanje/vađenje plastične vrećice (suho usisavanje) (vidjeti sliku C)

Napomena: Pri skidanju i odlaganju gornjeg dijela usisavača (15) pazite da se šipke držača vrećice (33) ne saviju ili puknu.

Otvorite oba zatvarača (13) i skinite gornji dio usisavača (15).

Za suho usisavanje umetnite plastičnu vrećicu (36) u spremnik (12).

Umetnite plastičnu vrećicu (36) s otvorom za punjenje okrenutim prema gore u spremnik (12) .

Provjerite je li plastična vrećica (36) po čitavoj svojoj dužini naliježe na unutarnju stranu spremnika (12) .

Navucite preostali dio plastične vrećice (36) preko ruba spremnika (12).

Ponovno stavite gornji dio usisavača (15)  i zatvorite usisavač zatvaračima (13).

► **Pazite da je usisavač uvijek dobro zatvoren.**

Napomena: Pri stavljanju gornjeg dijela usisavača (15) pazite da šipkama držača vrećice (33) ne probodete plastičnu vrećicu (36).

Zatvorite plastičnu vrećicu prije vađenja. U tu svrhu skinite bijelu traku s plastične vrećice, držite gornji dio vrećice i upotrijebite traku za vezanje vrećice.

Montaža držača usisnog pribora

Utaknite držač usisnog pribora (7) u za to predviđeni prihvat.

Blokirajte držač usisnog pribora (7) tako da okrenete blokadu držača pribora (8) u smjeru kazaljke na satu.

Montaža/pričvršćivanje usisnog crijeva

Montaža usisnog crijeva (vidjeti sliku D)

Izvučite čep za zatvaranje (11) iz priključka crijeva (10).

Utaknite usisno crijevo (20) u priključak crijeva (10) i okrenite ga u smjeru kazaljke na satu do graničnika.

- **Uvijek zatvorite usisni priključak čepom za zatvaranje kada skidate usisno crijevo.** Tako ćete spriječiti da prašina izađe.

Pričvršćivanje usisnog crijeva na usisavač (vidjeti sliku E)

Namotajte montirano usisno crijevo (20) oko usisavača.

Povucite poteznu traku (9) prema dolje i uglavite je u jedan od 3 dostupna utora od ukupno 15 utora.

Montaža usisnog pribora

Usisno crijevo (20) opremljeno je sustavom spojnica pomoću kojeg se može priključiti usisni pribor (usisni adapter (21), savijena sapnica (22)).

Montaža usisnog adaptera ili savijene sapnice (vidjeti sliku F)

Nataknite usisni adapter (21) ili savijenu sapnicu (22) na usisno crijevo (20) sve dok se oba pritisna gumba (37) usisnog crijeva čujno ne uglave.

Za demontažu pritisnite pritisne gumb (37) prema unutra i razdvojite sastavne dijelove.

Montaža sapnica i cijevi

Po potrebi čvrsto utaknite usisne cijevi (29) jednu u drugu, a zatim natakните na savijenu sapnicu (22).

Natakните sapnicu za podove (27)/(28), sapnicu za fuge (25)/(26) ili četku (24) na usisnu cijev (29) ili savijenu sapnicu (22).

Remen za nošenje

Pričvršćivanje remena za nošenje (vidjeti sliku G)

- **Remen za nošenje je namijenjen samo za nošenje i fiksiranje usisavača!**

Pričvrstite kuku s osiguračem na remenu za nošenje (38) u ušice za pričvršćivanje (17) usisavača.

Vješanje usisavača s remenom za nošenje (vidjeti sliku H)

Objesite usisavač samo na predmete koji sigurno mogu nositi težinu punog usisavača.

Stavite remen za nošenje (38) montiran na usisavaču preko vodoravnog predmeta (npr. šipka) ili provucite gornji kraj petlje kroz kuku ili ušicu. Pričvrstite srednju kuku s osiguračem na remenu za nošenje u srednju ušicu za pričvršćivanje (17) remena za nošenje (16).

Uporaba remena za nošenje kao naramenice (vidjeti sliku I)

Možete upotrebljavati remen za nošenje kao naramenicu.

Stavite remen za nošenje montiran na usisavaču preko ramena. Pritom vodite računa o pravilnom položaju za nošenje prikazanom na slici I.

Rad

- **Izvadite aku-bateriju prije održavanja ili čišćenja usisavača, namještanja uređaja, zamjene pribora ili odlaganja usisavača.** Ove mjere opreza sprječavaju nehotično pokretanje usisavača.

Pri radu usisavača pazite da su blokirani kotačići za fiksiranje na usisavaču radi zaštite usisavača od nenamjernog pomicanja. Pri radu na odgovarajućoj podlozi provjerite funkciju kotačića.

Puštanje u rad

- **Informirajte se o važećim propisima/zakonima u vašoj zemlji u pogledu rukovanja prašinama koje mogu ugroziti zdravlje.**

Usisavač se smije upotrebljavati za usisavanje sljedećih materijala:

- prašina s graničnom vrijednosti ekspozicije $\geq 0,1 \text{ mg/m}^3$
- Usisavač se u glavnom ne smije koristiti u prostorijama u kojima postoji opasnost od eksplozije.

- **Pazite na sigurnu radnu okolinu.**
- **Pazite na čisto i pospremljeno područje rada zbog opasnosti od spoticanja.**
- **Prije usisavanja provjerite je li poklopac pretinca za aku-bateriju sigurno zatvoren.**

Napomena: Za sigurno zadovoljavanje klase prašine M i maksimalno trajanje uporabe preporučuju se aku-baterije ProCORE kapaciteta 8 Ah ili 12 Ah.

Kako bi se zajamčila optimalna usisna snaga, usisno crijevo (20) morate uvijek do kraja odmotati.

- **Pazite da je usisavač uvijek dobro zatvoren.**
- **Koristite samo neoštećeni filter (bez napuklina, bez rupica itd.). Odmah zamijenite oštećeni filter.**

Uključivanje/isključivanje

Za **uključivanje** usisavača okrenite prekidač za uključivanje/isključivanje (14) u položaj 1.

Za **uključivanje funkcije automatskog pokretanja** okrenite prekidač za uključivanje/isključivanje (14) u položaj 2. Indikator funkcije automatskog pokretanja (4) zasvijetli. Usisavač se može automatski pokrenuti kada je putem modula odašiljača GCT ... spojen s električnim alatom.

Za **isključivanje** usisavača okrenite prekidač za uključivanje/isključivanje (14) u položaj 0.



Korisničko sučelje

Korisničko sučelje (6) služi:

- za prikaz statusa usisavača

- za uspostavljanje veze s modulom odašiljača **GCT ... (39)**
- za uspostavljanje veze s mobilnim krajnjim uređajem

Prikazi stanja

Statusna traka	Indikator funkcije automatskog pokretanja ^{A)}	Indikator alarma za strujanje zraka	Značenje
Zelena			Usisavač je uključen i spreman za rad.
Zelena	Zelena	-	Usisavač je spreman za rad i povezan s modulom odašiljača.
Žuta	-	-	Aku-baterija je gotovo prazna
Žuta	Žuta	-	Nije pronađen modul odašiljača
Žuta	-	Treperi žuto	Alarm za strujanje zraka
Crvena	-	-	Prazna aku-baterija, aktivirana zaštita od ponovnog pokretanja ili alarm za temperaturu usisavača ili aku-baterije
Sporo treperi plavo	Sporo treperi plavo	-	Veza s modulom odašiljača ponovno se automatski uspostavlja nakon što je uključena funkcija automatskog pokretanja.
Brzo treperi plavo	1 × treperi plavo	-	Veza s modulom odašiljača se traži i ponovno se uspostavlja.
Svijetli plavo (2 s)	Svijetli plavo (2 s)	-	Veza s modulom odašiljača je uspješno uspostavljena
Sporo treperi plavo	-	-	Veza s mobilnim krajnjim uređajem se automatski uspostavlja ili se podaci prenose s mobilnog krajnjeg uređaja.
Brzo treperi plavo	-	-	Veza s mobilnim krajnjim uređajem se traži i ponovno se uspostavlja.
Svijetli plavo (3 s)	-	-	Veza s mobilnim krajnjim uređajem je uspješno uspostavljena
4 × treperi plavo (razmak 1,5 s)	-	-	Resetiranje se pokreće.

A) Indikator funkcije automatskog pokretanja **(4)** svijetli samo kada je prekidač za uključivanje/isključivanje **(14)** u položaju .

Uspostavljanje veze s modulom odašiljača (pribor) (vidjeti sliku J)

Da biste mogli koristiti funkciju automatskog pokretanja, usisavač mora biti povezan putem funkcije *Bluetooth®* s modulom odašiljača **GCT ... (39)**.

Usisavač i modul odašiljača moraju se nalaziti u blizini.

Ako okrenete prekidač za uključivanje/isključivanje **(14)**

usisavača u položaj , usisavač automatski pokreće traženje modula odašiljača **GCT ...**. Statusna traka **(2)** i indikator funkcije automatskog pokretanja **(4)** sporo trepere plavo.

Ponovno povezivanje s poznatim modulom odašiljača:

Ako je usisavač već bio povezan s modulom odašiljača **GCT ...** i ovaj modul odašiljača je spreman za rad i u dometu je, onda se veza automatski uspostavlja s ovim modulom odašiljača.

Ponovno uspostavljanje veze (prvo povezivanje ili povezivanje s nekim drugim modulom odašiljača):

- Pritisnite tipku za uparivanje **(5)** na usisavaču sve dok statusna traka **(2)** ne počne brzo treperiti plavo.
- **Odmah** pritisnite tipku za pokretanje/zaustavljanje **(41)** na modulu odašiljača **(39)** sve dok indikator statusa **(40)** na modulu odašiljača ne zatreperi plavo 2 puta.

Uspjelo uspostavljanje veze:

- Statusna traka **(2)** i indikator funkcije automatskog pokretanja **(4)** na usisavaču svijetle zeleno.
- Indikator statusa **(40)** na modulu odašiljača zatreperi zeleno jedanput.

Uspostavljanje veze nije moguće (nakon nekoliko minuta):

- Statusna traka **(2)** i indikator funkcije automatskog pokretanja **(4)** na usisavaču svijetle žuto.
- Indikator statusa **(40)** na modulu odašiljača svijetli crveno.

Pri isključivanju usisavača sprema se veza s modulom odašiljača **GCT** Nakon ponovnog uključivanja usisavač pokušava ponovno automatski uspostaviti vezu s istim modulom odašiljača.

Funkcije Connectivity

Unutar funkcija Connectivity mogu se prenositi podaci putem funkcije *Bluetooth®* između usisavača i određenih mobilnih krajnjih uređaja.

Zahtjevi sustava

Mobilni krajnji uređaj (tablet, pametni telefon)	Android 6.0 (i novija verzija) iOS 11 (i novija verzija)
---	---

Kako biste mogli koristiti Connectivity funkcije, najprije morate instalirati aplikaciju specifičnu za krajnji uređaj. Aplikaciju preuzmite u odgovarajućoj trgovini (Apple App Store, Google Play Store).

Napomena: Potreban je korisnički račun za preuzimanje aplikacija u odgovarajućoj trgovini aplikacija.

Naziv aplikacije	iOS/Android
Bosch Toolbox	

Zatim u aplikaciji odaberite podtočku **MyTools** ili

Connectivity. Zaslom vašeg mobilnog krajnjeg uređaja prikazuje sve daljnje korake za povezivanje usisavača s krajnjim uređajem.

Uspostavljanje veze između usisavača i krajnjeg uređaja pokreće se putem aplikacije. Ako statusna traka **(2)** na usisavaču brzo treperi plavo, onda potvrdite uspostavljanje veze pritiskom na tipku za uparivanje **(5)**. Nakon uspješnog uspostavljanja veze statusna traka **(2)** svijetli plavo 3 s.

Nakon što je uspostavljena veza s mobilnim krajnjim uređajem i provedena autorizacija, raspoložive su sljedeće funkcije:

- Registracija i personalizacija
- Provjera statusa, javljanje upozorenja
- Opće informacije i postavke
- Upravljanje
- Namještanje vremena funkcije automatskog pokretanja
- Ažuriranje softvera Connectivity u usisavaču

Vraćanje na tvorničke postavke (Reset)

Po potrebi možete vratiti spremljene postavke (vrijeme rada, veze s modulom odašiljača i mobilnim krajnjim uređajem) i poruke pogreške. U tu svrhu pritisćite tipku za uparivanje **(5)** sve dok statusna traka **(2)** ne zatreperi plavo 4 puta u razmaku od 1,5 s.

Resetiranje se može pokrenuti i putem aplikacije **Bosch Toolbox**.

Suho usisavanje

► Usisavač ne smijete koristiti bez filtra.

Za suho usisavanje glavni filter **(32)** mora biti suh i treba umetnuti plastičnu vrećicu **(36)** (vidi „Umetanje/vađenje

plastične vrećice (suho usisavanje) (vidjeti sliku **C**)“, Stranica 297).

Usisavanje prašina koje nastaju pri radu električnih alata (vidjeti sliku K)

► Ako se u prostoriju vraća odlazni zrak, u prostoriji se mora osigurati dovoljan broj izmjena zraka. Pridržavajte se odgovarajućih nacionalnih propisa.

Spojite usisni nastavak električnog alata i usisno crijevo **(20)** izravno ili pomoću usisnog adaptera **(21)** (vidi „Montaža usisnog adaptera ili savijene sapnice (vidjeti sliku **F**)“, Stranica 298).

Napomena pri uporabi usisnog adaptera: Prilikom rada s električnim alatima kod kojih je dovod zraka u usisno crijevo neznatan (npr. ubodne pile, brusilice itd.), valja otvoriti otvor za zrak koji se usisava kroz propusna mjesta **(42)** na usisnom adapteru **(21)**. Time se poboljšava ukupna snaga usisavača i električnog alata. Okrećite prsten iznad otvora za zrak koji se usisava kroz propusna mjesta **(42)** do maksimalnog otvora.

Za usisavanje prašine kod bušenja možete upotrebljavati SDS Clean adapter **(23)**. Pridržavajte se uputa za uporabu tog adaptera.

S funkcijom automatskog pokretanja možete automatski uključiti i isključiti usisavač pomoću modula odašiljača **(39)** s električnim alatom:

- Okrenite prekidač za uključivanje/isključivanje **(14)** u položaj . Svijetljenje indikatora funkcije automatskog pokretanja **(4)** signalizira da je funkcija uključena.
- Povežite usisavač s modulom odašiljača (vidi „Uspostavljanje veze s modulom odašiljača (pribor) (vidjeti sliku **J**)“, Stranica 299). Za montažu modula odašiljača **(39)** na električni alat pridržavajte se uputa za uporabu modula odašiljača.
- Za **uključivanje** usisavača uključite povezani električni alat. Usisavač se pokreće automatski.
- **Nakon uključivanja električnog alata provjerite je li usisavač pokrenut.**
- Za **isključivanje** usisavača isključite električni alat. Usisavanje završava nakon namještenog vremena rada. Za vrijeme rada usisava se preostala prašina iz usisnog crijeva. Vrijeme rada možete odrediti putem aplikacije **Bosch Toolbox**.

Alarm za strujanje zraka

Alarm za strujanje zraka aktivira se automatski kada je strujanje zraka ispod minimalne vrijednosti određene normom. U slučaju alarma za strujanje zraka indikator alarma za strujanje zraka **(1)** treperi žuto i statusna traka **(2)** svijetli žuto.

Isključite usisavač i uklonite uzrok alarma.

Nakon svakog koraka uključivanjem usisavača provjerite je li alarm za strujanje zraka dalje aktiviran. Ako je to slučaj, isključite usisavač i provedite sljedeću mjeru. Postupite na sljedeći način:

- Provjerite dovoljno strujanje zraka kroz priključeni električni alat.

Do kraja otvorite otvor za zrak koji se usisava kroz propusna mjesta (42) na usisnom adapteru (21) ili otvor za zrak koji se usisava kroz propusna mjesta na električnom alatu.

- Provjerite stanje napunjenosti aku-baterije. Ako je aku-baterija slaba, napunite ili zamijenite aku-bateriju.
- Provjerite plastičnu vrećicu (36). Zamijenite je ako je puna.
- Odvojite usisno crijevo (20) od usisavača. Ako se time deaktivira alarm za strujanje zraka, provjerite je li usisno crijevo (20) savijeno i uklonite ostatke usisavanja u crijevu ili montiranim sapnicama.
- Aktivirajte ručno čišćenje filtra (vidi „Ručno čišćenje filtra“, Stranica 301).
- Očistite glavni filter (32) (vidi „Čišćenje/zamjena filtra“, Stranica 302).
- Zamijenite glavni filter (32).

Ako sve mjere nisu bile uspješne, onda se obratite ovlaštenom Bosch servisu.

Ručno čišćenje filtra

- **Očistite filter samo kada je usisavač isključen, a turbina zaustavljena.**

Čišćenje filtra trebate aktivirati najkasnije kada usisna snaga više nije dovoljna.

Učestalost čišćenja filtra ovisi o vrsti prašine i količini prašine. Kod redovite primjene ostaje dulje vrijeme zadržan maksimalni dobavni učin.

Za čišćenje filtra otvorite i zatvorite poklopac pretinca za aku-bateriju (18). To uzrokuje vibriranje filtra. Ponovljeno otvaranje i zatvaranje (do 3×) pojačava čišćenje.



Putev ovog QR koda možete naći videozapis o ručnom čišćenju filtra.

Elektrostatičko pražnjenje

Prilikom usisavanja uslijed trenja prašine u usisnom crijevu i usisnom priboru dolazi do elektrostatskog naboja koji se može osjetiti u obliku statičkog pražnjenja (ovisno o okolnim utjecajima i fizičkom osjetu).

Ovaj usisavač je standardno opremljen vodljivim usisnim crijevom (20). Ovo usisno crijevo (20) je pomoću priključka crijeva (10) električno spojeno s držačem vrećice (33). Time se pri dodiru usisnog crijeva (20) s podom omogućuje elektrostatičko pražnjenje.

Mokro usisavanje

- **Usisavačem ne usisavajte zapaljive ili eksplozivne tekućine, npr. benzin, ulje, alkohol, otapalo. Ne usisavajte vruće, goruće ili eksplozivne prašine. Ne radite s usisavačem u prostorijama u kojima postoji opasnost od eksplozije.** Prašine, pare ili tekućine mogle bi se zapaliti ili eksplodirati.
- **Usisavač ne smijete koristiti bez filtra.**

Napomena: Pri skidanju i odlaganju gornjeg dijela usisavača (15) pazite da se šipke držača vrećice (33) ne saviju ili puknu.

Prije mokrog usisavanja (vidjeti sliku L)

Ispraznite spremnik (12) i izvadite plastičnu vrećicu (36). Pritisnite ureze (43) ① i izvadite držač vrećice (33) ②.

Tijekom i nakon svakog mokrog usisavanja

Usisavač je opremljen plovkom (44). Ako je dosegnuta maksimalna visina punjenja, usisavanje će se zaustaviti. Zatim ispraznite spremnik (12).

Napomena: Ako se spremnik (12) odmah ne isprazni, glavni filter (32) također se puni tekućinom. U tom slučaju izvadite glavni filter (32) i ispraznite (vidi „Čišćenje/zamjena filtra“, Stranica 302).

Po završetku rada radi sprječavanja nastajanja plijesni skinite gornji dio usisavača (15) i glavni filter (32) i ostavite ih da se dobro osuše.

Održavanje i servisiranje

Održavanje i čišćenje

- **Izvadite aku-bateriju prije održavanja ili čišćenja usisavača, namještanja uređaja, zamjene pribora ili odlaganja usisavača.** Ove mjere opreza sprječavaju nehotično pokretanje usisavača.
- **Usisavač i otvore za hlađenje održavajte čistima kako bi se moglo dobro i sigurno raditi.**
- **Prilikom održavanja i čišćenja usisavača nosite masku za zaštitu od prašine.**

Povremeno očistite kućište usisavača vlažnom krpom.

Zaprljane kontakte za punjenje očistite suhom krpom.

- **Usisavač ne čistite komprimiranim zrakom.** Filter ili druge komponente mogle bi se oštetiti.

Najmanje jednom godišnje, proizvođač ili osposobljena osoba treba provesti tehničku provjeru usisavača na prašinu (npr. provjeriti oštećenje filtra, nepropusnost usisavača i besprijekornu funkciju kontrolnih uređaja).

Čišćenje i održavanje nakon usisavanja materijala opasnih po zdravlje

- Sve dijelove koji su mogli doći u dodir s materijalima opasnim po zdravlje smatrajte onečišćenima.
- Temeljito usišite, obrišite ili zabrtvite vanjski dio usisavača prije nego što ga uklonite iz područja s materijalima opasnim po zdravlje.
- Očistite, demontirajte i održavajte usisavač samo ako ne postoji opasnost za vas i druge osobe. Tijekom održavanja i čišćenja nosite osobnu zaštitnu opremu. Izvodite radove u dobro provjetrenoj prostoriji.
- Najprije očistite vanjski dio usisavača prije demontaže.
- Zbrinite sve dijelove usisavača koji se ne mogu zadovoljavajuće očistiti u nepropusnim vrećicama. Pritom se pridržavajte važećih propisa za zbrinjavanje takvog otpada.
- Po završetku radova očistite područje održavanja.

Čišćenje spremnika

Povremeno spremnik (12) obrišite uobičajenim, neabrazivnim sredstvom za čišćenje i zatim ga ostavite da se dobro osuši.

Čišćenje/zamjena filtra

Usisna snaga ovisi o stanju filtra. Stoga redovito očistite filtar.

Odmah zamijenite oštećeni filtar.

- Otvorite zatvarače (13) i skinite gornji dio usisavača (15).
- Uхватite glavni filtar (32) za kraj (ne za lamele). Okrenite ga do graničnika u smjeru vrtnje  i izvadite (vidjeti sliku M).
- Filtar za suho usisavanje: Protresite glavni filtar (32) iznad prikladne kante za smeće. Pazite da se lamele filtra ne oštete. Kako biste postigli maksimalni učinak usisavanja, lamele glavnog filtra iščetkajte mekanom četkom.

ili

Filtar za mokro usisavanje:

Glavni filtar (32) isperite pod mlazom vode i zatim ga ostavite da se dobro osuši.

ili

Zamijenite oštećeni glavni filtar (32).

- Stavite glavni filtar (32) preko košare s plovkom (34) i okrenite ga do graničnika u smjeru vrtnje  u držač filtra (35) (vidjeti sliku B).
- Ponovno stavite gornji dio usisavača (15) i zatvorite zatvarače (13).

Pazite da su zatvarači sigurno uglavljeni.

Zamjena kliznih valjčića (vidjeti sliku N)

Upotrebjavajte samo klizne valjčiće u skladu s normom EN 12529 (promjer pričvrsnog zatika 11 mm).

► Provjerite funkcionalnost kočnica valjčića prije uporabe usisavača.

Upotrebjavajte kočnice kada ne želite pomicati usisavač.





Popravak usisnog crijeva

Možete skratiti neispravno usisno crijevo (20) i zatim ga dalje upotrebjavati.



► Nosite rukavice pri popravku crijeva.

Postoji opasnost od ozljede.

Popravak usisnog crijeva na **strani usisavača** (vidjeti slike O–P):

- Odvojite prsten za fiksiranje (49) od nastavka za crijevo (47) tako da odvijaćem pritisnete jezičke prema unutra.
- Povucite prsten za fiksiranje (49) iza oštećenog mjesta .
- Odvrnite brtveni kolčak (48) .
- Odrežite usisno crijevo (20) iza oštećenog mjesta (vidjeti sliku P).
- Ponovno uvrnite brtveni kolčak (48) .
- Gurnite kraj usisnog crijeva u nastavak za crijevo (47) .
- Gurnite prsten za fiksiranje (49) na nastavak za crijevo (47) tako da se čujno uglati .

Popravak usisnog crijeva na **strani električnog alata/sapnice** (vidjeti sliku Q):

- Odvrnite brtveni kolčak (50) .
- Odrežite usisno crijevo (20) iza oštećenog mjesta .
- Ponovno uvrnite brtveni kolčak (50) .

Popravak pričvršćenja držača vrećice (vidjeti sliku R)

Ako su urezi (43) za držač vrećice (33) oštećeni, možete trajno pričvrstiti držač vrećice i sa standardnim 11 mm dugim vijcima Phillips P4 na gornji dio usisavača. Ako držač vrećice (33) ima kontakt s oprugom (51), zadržava se vodljivost za elektrostatičko pražnjenje.

Uklanjanje smetnji

Smetnja	Uzrok	Pomoć
Usisna turbina se ne pokreće.	Aku-baterija (31) je slaba	Napunite ili zamijenite aku-bateriju
	Aktivirala se zaštita od ponovnog pokretanja	Okrenite prekidač za uključivanje/isključivanje u položaj 0, zatim u položaj 1
	Prekidač za uključivanje/isključivanje (14) u položaju  , ali nije povezan modul odašiljača GCT ...	Okrenite prekidač za uključivanje/isključivanje u položaj 1
Usisna turbina se isključuje.	Spremnik (12) je pun	Ispraznite spremnik
Usisna turbina se ponovno ne pokreće nakon pražnjenja spremnika.	Potrebno resetiranje	Isključite usisavač, izvadite aku-bateriju (31), pričekajte 5 s, umetnite aku-bateriju i uključite usisavač
Usisavač se prekasno isključuje kod funkcije automatskog pokretanja.	Vrijeme rada je predugo namješteno	Skratite vrijeme rada putem aplikacije Bosch Toolbox (minimalno vrijeme rada: 6 s)
Usisna snaga slabi.	Plastična vrećica (36) je puna	Zamijenite plastičnu vrećicu

Smetnja	Uzrok	Pomoć
	Usisna sapnica, usisna cijev (29) ili usisno crijevo (20) su začepljeni	Uklonite začepljenja
	Glavni filtar (32) je zaprljan ili oštećen	Provedite ručno čišćenje filtra, očistite ili zamijenite glavni filtar
	Glavni filtar (32) nije uglavljen u držaču filtra (35)	Ispravno uglavite glavni filtar
	Gornji dio usisavača (15) ne dosjeda pravilno	Ispravno stavite gornji dio usisavača i zatvorite zatvarače (13)
Prašina izlazi prilikom suhog usisavanja	Glavni filtar (32) je pogrešno umetnut	Provjerite je li glavni filtar ispravno umetnut
	Glavni filtar (32) je oštećen	Zamijenite glavni filtar
Voda izlazi prilikom mokrog usisavanja	Plovak (44) je blokiran	Stalno provjeravajte stanje napunjenosti i na vrijeme ispraznite spremnik (12) Obrišite košaru s plovkom vlažnom krpom, očistite plovak tako da lagano tresete usisavač U slučaju jačih onečišćenja plovka i košare s plovkom obratite se ovlaštenom Bosch servisu.
Upozorenje za temperaturu je aktivirano (statusna traka (2) svijetli crveno)	Aku-baterija (31) je pregrijana ili je motor pregrijan	Isključite usisavač, izvadite aku-bateriju, ostavite aku-bateriju i usisavač da se temperiraju
Alarm za strujanje zraka je aktiviran (indikator alarma za strujanje zraka (1) treperi žuto)		Slijedite upute u odgovarajućem poglavlju (vidi „Alarm za strujanje zraka“, Stranica 300).
Ručno čišćenje filtra ne može se aktivirati.		Obratite se ovlaštenom Bosch servisu.
Elektrostatičko pražnjenje	Prekinuta disipacija elektrostatičkog pražnjenja	Pazite da usisno crijevo (20) tijekom rada uvijek dodiruje pod. Provjerite besprijekoran kontakt opruge (51) s držačem vrećice (33). Po potrebi popravite pričvršćenje držača vrećice (vidi „Popravak pričvršćenja držača vrećice (vidjeti sliku R)“, Stranica 302).

Servisna služba i savjeti o uporabi

Naša servisna služba će odgovoriti na vaša pitanja o popravku i održavanju vašeg proizvoda, kao i o rezervnim dijelovima. Crteže u rastavljenom obliku i informacije o rezervnim dijelovima možete naći i na našoj adresi:

www.bosch-pt.com

Tim Bosch savjetnika o uporabi rado će odgovoriti na vaša pitanja o našim proizvodima i njihovom priboru.

U slučaju upita ili naručivanja rezervnih dijelova, molimo vas obavezno navedite 10-znamenkasti kataloški broj s tipske pločice proizvoda.

Hrvatski

Robert Bosch d.o.o PT/SHR-BSC
Kneza Branimira 22
10040 Zagreb
Tel.: +385 12 958 051
Fax: +385 12 958 050

E-Mail: RBKN-bsc@hr.bosch.com
www.bosch.hr

Ostale adrese servisa možete pronaći na:

www.bosch-pt.com/serviceaddresses

Transport

Preporučene litij-ionske aku-baterije podliježu zakonu o transportu opasnih tvari. Korisnik bez ikakvih preduvjeta može transportirati aku-baterije cestovnim transportom.

Ako transport obavlja treća strana (npr. transport zrakoplovom ili špedicijom), treba se pridržavati posebnih zahtjeva za ambalažu i označavanje. Kod pripreme ovakvih pošiljki za transport prethodno se treba savjetovati sa stručnjakom za transport opasnih tvari.

Aku-bateriju šaljite nekim transportnim sredstvom samo ako je njezino kućište neoštećeno. Oblijepite otvorene kontakte i zapakirajte aku-bateriju tako da se ne može pomicati u

ambalaži. Pridržavajte se i eventualnih dodatnih nacionalnih propisa.

Zbrinjavanje



Električne alate, aku-baterije, pribor i ambalažu treba dovesti na ekološki prihvatljivo recikliranje.



Usisavač i aku-baterije/baterije ne bacajte u kućni otpad!

Samo za zemlje EU:

U skladu s europskom Direktivom 2012/19/EU o električnim i elektroničkim starim uređajima i njihovom provedbom u nacionalno pravo neupotrebljivi usisavači i u skladu s europskom Direktivom 2006/66/EZ neispravne ili istrošene aku-baterije/baterije moraju se odvojeno sakupljati i dovesti na ekološki prihvatljivo recikliranje.

U slučaju nepravilnog zbrinjavanja električni i elektronički stari uređaji mogu imati štetne učinke na okoliš i ljudsko zdravlje zbog moguće prisutnosti opasnih tvari.

Aku-baterije/baterije:

Litij-ionske:

Pridržavajte se uputa u poglavlju Transport (vidi „Transport“, Stranica 303).

Eesti

Ohutusnõuded tolmuimejate kasutamisel



Lugege läbi kõik ohutusnõuded ja juhised.

Ohutusnõuete ja juhiste eiramine võib kaasa tuua elektrilöögi, tulekahju ja/või raskeid vigastusi.

Hoidke kõik ohutusnõuded ja juhised edasiseks kasutamiseks hoolikalt alles.

- ▶ **Tolmuimejat ei ole lubatud kasutada lastel ja isikutel, kelle füüsilised, vaimsed või tunnetuslikud võimed on piiratud või kellel puuduvad seadme kasutamiseks vajalikud teadmised ja kogemused.** Vastasel korral tekib valest käsitlemisest põhjustatud kehavigastuste ja varalise kahju oht.

- ▶ **Ärge jätke lapsi järelevalveta.** Sellega tagate, et lapsed ei hakka tolmuimejaga mängima.

- ▶ **Palun järgige kõiki imetava aine kohta kehtivaid ohutuseeskirju.**

⚠ HOIATUS Ärge kunagi imege asbesti sisaldavaid aineid. Asbest võib tekitada vähki.

⚠ HOIATUS Kasutage tolmuimejat vaid siis, kui olete saanud selle kasutamise, imetavate ainete ja nende ohutu käitlemise kohta piisavalt teavet. Põhjalik juhendamine hoiab ära vale käsitlemise ja sellest põhjustatud vigastused.

⚠ HOIATUS Tolmuimeja sobib tahkete ainete ning sobivate meetmete

rakendamise korral ka vedelike imemiseks. Vedelike sissetungimine suurendab elektrilöögi ohtu.

- ▶ **Ärge imege tolmuimejaga tule- või plahvatusohtlikke vedelikke, näiteks bensiini, õli, alkoholi, lahusteid. Ärge imege kuuma, põlevat ega plahvatusohtlikku tolmu. Ärge kasutage tolmuimejat plahvatusohuga ruumides.** Tolm, aur ja vedelikud võivad süttida või plahvatada.

⚠ HOIATUS Vahu või vee eraldumise korral lülitage tolmuimeja kohe välja ja tühjendage mahuti. Vastasel korral võib tolmuimeja kahjustada saada.

- ▶ **TÄHELEPANU!** Tolmuimejat tohib hoida vaid siseruumides.
- ▶ **TÄHELEPANU!** Puhastage ujukikorvi korrapäraselt, pühkides välise mustuse niiske lapiga maha. Puhastage tolmuimejat kergelt raputades ujukit. Raskete määrumiste korral, mida selliselt ei õnnestu lahti päästa, pöörduge Bosch Professionali remonditeenistusse. Ärge eemaldage ujukikorvi, sest siis võib jäme mustus sattuda turbiini ja tolmuimejat kahjustada.
- ▶ **Tagage töökohas hea ventilatsioon.**
- ▶ **Enne tööerakendamist veenduge, et imivooliku seisund on veatu. Seejuures jätke imivoolik tolmuimeja külge, et tolmu kogemata välja ei tuleks.** Vastasel korral võite tolmu sisse hingata.
- ▶ **Laske tolmuimejat parandada ainult kvalifitseeritud tehnikutel, kes kasutavad originaalvaruosi.** Sellega on tagatud seadme tööohutus.
- ▶ **Kui tolmuimejat kasutati tervistkahjustavate ainete piirkonnas, siis imege või pühkige tolmuimeja välispind puhtaks või tühjendage see enne tolmuimeja ohupiirkonnast väljatoomist.** Kõik tolmuimeja osad loetakse kontamineeritaks ja te peate sobivaid meetmeid kasutades tagama, et tervistkahjustavad ained ei saaks laiali laotuda.

⚠ HOIATUS Tolmuimeja sisaldab terviseohtlikku tolmu. Laske

tolmuimejat tühjendada ja hooldada, sealhulgas tolmuogumisanumaid eemaldada ainult asjaomase kvalifikatsiooniga isikutel. Nõutav on vastav kaitsevarustus. Ärge kasutage puuduliku või valesti paigaldatud filtrisüsteemiga tolmuimeajat. Sellega seate ohtu oma tervise.

- ▶ **Ärge puhastage tolmuimeajat vahetult tolmuimejale suunatud veejoaga.** Vee sissetungimine tolmuimeja ülaossa suurendab elektrilöögi ohtu.
- ▶ **Ärge muutke ega avage akut.** On lühiseoht.
- ▶ **Aku vigastamise ja ebaõige käsitlemise korral võib akust eralduda auru. Aku võib põlema süttida või plahvatada.** Õhutage ruumi, halva enesetunde korral pöörduge arsti poole. Aurud võivad ärritada hingamisteid.
- ▶ **Väärkasutuse või kahjustatud aku korral võib süttiv vedelik välja voolata. Vältige sellega kokkupuudet. Juhusliku kokkupuute korral loputage veega. Kui vedelik satub silma, pöörduge ka arsti poole.** Väljavoolav akuvedelik võib põhjustada nahaärritusi või põletusi.
- ▶ **Teravad esemed, näiteks naelad või kruvikeerajad, samuti löögid, põrutused jmt võivad akut kahjustada.** Akukontaktide vahel võib tekkida lühis ja aku võib süttida, suitsema hakata, plahvatada või üle kuumeneda.
- ▶ **Kasutusvälisel ajal hoidke akud eemal kirjaklambritest, müntidest, võtmetest, naeltest, kruvidest või teistest väikestest metallasemetest, mis võivad kontaktid omavahel ühendada.** Akukontaktide vahel tekkiva lühise tagajärjeks võivad olla põletused või tulekahju.
- ▶ **Kasutage akut ainult valmistaja toodetes.** Ainult sellisel juhul on aku kaitstud ohtliku ülekoormuse eest.
- ▶ **Laadige akusid ainult tootja soovitatud laadimisseadmetega.** Laadimisseade, mis sobib teatud tüüpi akudele, muutub tuleohtlikuks, kui seda kasutatakse teiste akudega.



Kaitske akut kuumuse, sealhulgas pideva päikesekiirguse eest, samuti tule, mustuse, vee ja niiskuse eest. Plahvatus- ja lühiseoht.



- ▶ **Tolmu väljumisel lülitage kohe tolmuimeja välja ja tühjendage anum.** Vastasel korral võidakse tolmuimeajat kahjustada.
- ▶ **Ärge kasutage tolmuimeajat istmena.** Vastasel korral võite tolmuimeajat kahjustada.
- ▶ **Ärge töötage imuriga siis, kui te seda kanderihmaga kannate.** Te võite tolmuimemise ajal kanderihmaga takerduda ja kukkuda.
- ▶ **Kasutage kanderihma ainult koos tolmuimejaga.**
- ▶ **Lapsed ei tohi tolmuimeajat puhastada ja hooldada ilma järelevalveta.**

Sõnamärk Bluetooth® ja piltmärgid (logotüübid) on registreeritud kaubamärgid ning Bluetooth SIG, Inc omand. Nende sõnamärkide/piltmärkide igasugune

kasutamine Robert Bosch Power Tools GmbH poolt toimub litsentsi alusel.

Sümbolid

Järgmised sümbolid võivad olla tolmuimeja kasutamisel olulised. Pidage sümbolid ja nende tähendus mees. Sümbolite õige tõlgendamine aitab teil tolmuimeajat efektiivsemalt ja ohutumat kasutada.

Sümbolid ja nende tähendus



HOIATUS! Lugege läbi kõik ohutussuunised ja juhised.

Ohutussuuniste ja juhiste eiramine võib kaasa tuua elektrilöögi, tulekahju ja/või rasked vigastused.



Standardi IEC/EN 60335-2-69 kohaselt tolmuklassi M kuuluv tolmuimeja sellise terviskahjustava tolmu **kuivimemiseks**, mille kontsentratsioon on piirmäär $\geq 0,1 \text{ mg/m}^3$



HOIATUS! Tolmuimeja sisaldab terviseohtlikku tolmu. Laske tolmuimeajat tühjendada ja hooldada, sealhulgas tolmuogumisanumaid eemaldada ainult asjaomase kvalifikatsiooniga isikutel. Nõutav on vastav kaitsevarustus. Ärge kasutage ilma täielikult ja hoolikalt kohale asetatud filtrisüsteemita tolmuimeajat. Sellega seate ohtu oma tervise.



Automaatkäivitamisfunktsioon

Tekkiva tolmu imemine saatjamoodeliga **GCT...** ühendatud töötavalt elektrilistelt tööriistadelt; Imur lülitub automaatselt sisse ja ajalise viivitusega jälle välja.



Väljalülitamine



Imemine

Ladestunud tolmu imemine

Toote ja selle omaduste kirjeldus

Pange tähele kasutusjuhendi esiosas olevaid jooniseid.

Nõuetekohane kasutamine

Tolmuimeja on ette nähtud puitlaastude ning mittepõleva kuiva tolmu, mittepõleva vedeliku ja vedeliku-õhu-segu kogumiseks, sisseimemiseks, transpordiks ning eraldamiseks. Tolmuimeajat on tolmutehniliselt katsetatud ja see vastab tolmuklassile M. See ei sobi tööstuslikul kasutamisel (tootmisetevõtetes, töökodades) tekkiva suurema koormuse jaoks.

Rahvusvahelise standardi IEC/EN 60335-2-69 kohase tolmuklassiga M tolmuimejaid tohib kasutada ainult kontsentratsiooni piirmääraga $\geq 0,1 \text{ mg/m}^3$ tervistkahjustava tolmu imemiseks ja eemaldamiseks. Kasutage tolmuimejat üksnes siis, kui teil on täielik ülevaade selle kõikidest funktsioonidest ning suudate seda kasutada piiranguteta või kui olete saanud asjakohase väljaõppe.

Kujutatud komponendid

Kujutatud komponentide numeratsiooni aluseks on jooniselehekülgedel toodud tolmuimeja kujutis.

- (1) Õhuvoolu-alarml näit (kasutajaliides)
- (2) Olekuriba (kasutajaliides)
- (3) Aku laetusseisundi näit (kasutajaliides)
- (4) Automaatkäivitamisfunktsiooni näit (kasutajaliides)
- (5) Paaristamisnupp (kasutajaliides)
- (6) Kasutajaliides
- (7) Hoidik lisavarustuse jaoks
- (8) Lisavarustuse hoidiku fiksaator
- (9) Tõmbelint
- (10) Vooliku kinnituskoht
- (11) Tolmuimemisühenduse sulgekork
- (12) Anum
- (13) Imuri ülaosa sulgur
- (14) Sisse-/väljalüüti
- (15) Imuri ülaosa
- (16) Kandepide
- (17) Kinnitusasas
- (18) Akupesa kaas
- (19) Akupesa kaane lukustuse vabastamisnupp
- (20) Imemisvoolik
- (21) Tolmuimemisadapter
- (22) Köver düüs
- (23) SDS Clean Adapter puurimiseks^{a)}
- (24) Hari
- (25) Lühike vuugidüüs
- (26) Pikk vuugidüüs^{a)}
- (27) Kitsas põrandadüüs^{a)}
- (28) Lai põrandadüüs^{a)}
- (29) Imemistoru^{a)}
- (30) Akušah
- (31) Aku^{a)}
- (32) Põhifilter
- (33) Kotihoidik
- (34) Ujukikorb
- (35) Filtrihoidik
- (36) Plastkott
- (37) Surunupp

- (38) Kanderihm
- (39) Saatjamoodul **GCT ...**^{a)}
- (40) Saatjamooduli olekunäit^{a)}
- (41) Saatjamooduli käivitamis-/peatamisnupp^{a)}
- (42) Imemisadapteri võõrõhuava
- (43) Kotihoidiku fiksaatorid
- (44) Ujuk
- (45) Veererull
- (46) Veererulli kinnituskoht
- (47) Voolikuotsak
- (48) Imejapoolse voolikuotsa tihendusmuhv
- (49) Fikseerimisrõngas
- (50) Elektrilise tööriista/düüsi voolikuotsa tihendusmuhv
- (51) Vedru elektrostaatilise laengu ärajuhtimiseks

a) See lisavarustus ei kuulu standardsesse tarnekomplekti.

Tehnilised andmed

Akuga märg-/kuivimur	GAS 18V-12 MC	
Tootenumber		3 601 JK2 0..
Pinge	V	18
Nimisisendvõimsus	W	400
Anuma maht (bruto)	l	12
Netomaht (kuiv)	l	8
Netomaht (vedelik)	l	6
Max alarõhk ^{A)}		
- Tolmuimeja ^{B)}	mbar hPa	140 140
- Turbiin	mbar hPa	170 170
Max läbivooluhulk ^{A)}		
- Tolmuimeja ^{B)}	l/s m ³ /h	23 82,8
- Turbiin	l/s m ³ /h	30 108
Tööaeg aku ühekordse laadimise kohta	min/Ah	2,5
Tolmuklass		M
Kaal	kg	7,0–8,7 ^{C)}
Kaitseaste		IPX4
Soovitav keskkonnatemperatuur laadimisel	°C	0 ... +35
Lubatud keskkonnatemperatuur töötamisel ^{D)} ja hoiustamisel	°C	-20 ... +50
Ühilduvad akud		GBA 18V... ProCORE18V...
Täisvõimsuse jaoks soovitatavad akud		ProCORE18V... ≥ 8 Ah

Akuga märg-/kuivimur	GAS 18V-12 MC	
Soovitavad laadimiseadmed		GAL 18... GAX 18... GAL 36...
Andmete ülekanne		
Bluetooth®		Bluetooth® 4.2 (Low Energy) ^{E)}
Töösageduspiirkond	MHz	2402–2480
Max saatevõimsus	mW	< 1
Signaalide intervall	s	8
Signaali max ulatus ^{F)}	m	30

- A) Mõõdetud 20–25 °C juures akuga **ProCORE18V 8.0Ah**.
 B) mõõdetud imivooliku (**20**) ja kõverdatud otsakuga (**22**)
 C) Sõltuvalt kasutatud akust
 D) Piiratud võimsus temperatuuril <0 °C.
 E) Mobiilsed lõppseadmed peavad olema ühilduvad Bluetooth®-Low-Energy seadmetega (versioon 4.2) ja toetama Generic Access Profile (GAP).
 F) Ulatus võib olenevalt välistest tingimustest, sh kasutatavast vastuvõtuseadmest, tugevalt varieeruda. Sulatud ruumides ja metallpiirete tõttu (nt seinad, riulid, kohvrid jms) võib Bluetooth®-i ulatus olla oluliselt väiksem.

Väärtused võivad olenevalt tootest varieeruda ja oleneda kasutus- ning keskkonnatingimustest. Täiendav teave veebisaidil www.bosch-professional.com/wac.

Andmed müra/vibratsiooni kohta

Mürapäästuväärtused on määratud vastavalt normile **EN 60335-2-69**.

Tolmuimeja A-korrektsooniga helirõhutase on tavaliselt **79 dB(A)**. Mõõtemääramatus K = 2 dB. Töötamisel võib müratase nimetatud väärtusi ületada. **Kandke kuulmiskaitset!**

Vibratsiooni koguväärtused a_h (kolme suuna vektorsumma) ja mõõtemääramatus K, määratud vastavalt **EN 60335-2-69**:
 $a_h < 2,5 \text{ m/s}^2$, K = 1,5 m/s^2 .

Aku

Bosch müüb ka juhtmeta tolmuimejaid ilma akuta. Pakendilt näete, kas aku kuulub teie tolmuimeja tarnekomplekti.

Aku laadimine

- **Kasutage üksnes tehnilistes andmetes loetletud laadimiseadmeid.** Vaid need laadimiseadmed on ette nähtud tolmuimejas kasutatud liitiumioon-aku laadimiseks.

Juhis: liitiumioonakud tarnitakse tehastest rahvusvaheliste transpordieeskirjade põhjal osaliselt laetutena. Selleks et aku täielikku võimsust tagada, laadige aku enne esimest kasutamist täielikult täis.

Aku paigaldamine ja eemaldamine (vaata joonist A)

- **Aku paigaldamisel ärge rakendage jõudu.** Aku on konstrueeritud nii, et seda saab tolmuimejasse sisestada ainult õiges asendis.
- Veatu ja ohutu töö tagamiseks hoidke akukorpus ja akupesade alati kuiv ja puhas.
- Vajutage lukustuse vabastamisnuppu (**19**), et avada akupesade kaas (**18**).
 - Lükake aku (**31**) akušahti (**30**) nii, et see kuuldavalt fikseerub.
 - Aku (**31**) eemaldamiseks vajutage lukustuse vabastamisnuppu ja tõmmake aku akušahtist (**30**) välja.
 - Sulgege akupesade kaas (**18**).

Suunis: Filtripuhastussüsteemi tõttu on akupesade kaane sulgemine seotud suurema jõukuluga.

Aku laetuse taseme näidik



Sisseasetatud aku korral saate tuvastada aku laetusseisundit kasutajaliideses (**6**), väljavõetud aku korral akul enesel.

Aku laetuse taseme näidik imuril

Imuri sisselülitamise järel süttivad aku laetusseisundi näidiku (**3**) 5 LED-i ühekaupa kasvavas ja kahanevas järjekorras. Seejärel näitavad LEDid aku (**31**) laetusseisundit.

Aku laetuse taseme näidik akul

Kui aku imurist välja võetakse, siis saab laetuse taset näidata aku peal oleva laetuse taseme näidiku roheliste LED tulede kaudu.

Laetuse taseme vaatamiseks vajutage laetuse taseme näidiku nuppu  või .

Kui laetuse taseme näidiku nupu vajutamisel ei sütti ükski LED, on aku defektne ja tuleb välja vahetada.

Märkus: kõikidel akutüüpidel ei ole laetuse taseme indikaatorit.

Aku tüüp GBA 18V...



LEDid	Mahtuvus
pidev valgus 3× roheline	60–100 %
pidev valgus 2× roheline	30–60 %
pidev valgus 1× roheline	5–30 %
vilkvu valgus 1× roheline	0–5 %

Aku tüüp ProCORE18V...



LEDid	Mahtuvus
pidev valgus 5× roheline	80–100 %
pidev valgus 4× roheline	60–80 %

LEDid	Mahtuvus
pidev valgus 3× roheline	40–60 %
pidev valgus 2× roheline	20–40 %
pidev valgus 1× roheline	5–20 %
vilkuv valgus 1× roheline	0–5 %

Juhised aku käsitsemiseks

Kaitske akut niiskuse ja vee eest.

Hoidke aku temperatuuril –20 °C kuni 50 °C. Ärge jätke akut suvel autosse.

Puhastage aku ventilatsiooniavasid pehme, puhta ja kuiva pintsliga.

Oluliselt lühenenud kasutusae pärast laadimist näitab, et aku on muutunud kasutuskõlmatuks ja tuleb välja vahetada. Järgige ringlussevõtu juhiseid.

Paigaldus

- ▶ **Enne tolmuimeja hooldamist ja puhastamist, seadistamist, lisatarvikute vahetamist ja hoiulepanekut eemaldage tolmuimejast aku.** See ettevaatusabinõu hoiab ära tolmuimeja soovimatu käivitumise.

Põhifiltri paigaldamine (vaata joonist B)

Põhifilter (32) on eriti kõrge filtreerimisvõimega HEPA-voltfilter väljapuhkeõhu puhastamiseks.

- Avage tolmuimeja ülaosa sulgurid (13) ja võtke tolmuimeja ülaosa (15) maha.

Suunis: Jälgige imuri ülaosa (15) äravõtmisel ja paigaldamisel, et kotihoidiku (33) vardaid ei painutataks ega murtaks.

- Asetage põhifilter (32) ujukikorville (34) ja pöörake see pöörmissuunas  kuni toeni filtrihooldikusse (35).
- Asetage tolmuimeja ülaosa (15) kohale ja kinnitage sulgurid (13).

Suunis: Jälgige, et filter oleks alati õigesti paigaldatud. See kehtib eriti tervistkahjustava tolmu imemisel.

Plastkoti sisseasetamine/eemaldamine (kuivimemine) (vaata joonist C)

Suunis: Jälgige imuri ülaosa (15) äravõtmisel ja paigaldamisel, et kotihoidiku (33) vardaid ei painutataks ega murtaks.

Avage mõlemad sulgurid (13) ja võtke imuri ülaosa (15) ära. Kuivimemiseks asetage plastkott (36) anumasse (12).

Asetage plastkott (36) anumasse (12) täiteavaga üleval .

Veenduge, et plastkott (36) liibub täielikult anuma (12) siseseinale .

Pöörake plastkoti (36) äär üle anuma (12) serva.

Pange imuri ülaosa (15) jälle peale  ja sulgege imur sulguritega (13).

- ▶ **Jälgige, et imur oleks alati hästi suletud.**

Suunis: Jälgige imuri ülaosa (15) pealeasetamisel, et te kotihoidiku (33) varrastega plastkotti (36) läbi ei torka. Sulgege plastkott **enne** selle äravõtmist. Tõmmake selleks valge lint plastkotilt maha, suruge kott ülevalt kokku ja kasutage linti koti sõlmimiseks.

Imemislisavarustuse hoidiku paigaldamine

Asetage imemislisavarustuse hoidik (7) sellekohasesse kinnituskohta.

Fikseerige imemislisavarustuse hoidik (7), pöörates imemislisavarustuse hoidiku fiksaatorit (8) päripäeva.

Imemisvooliku paigaldamine/kinnitamine

Imemisvooliku paigaldamine (vaata joonist D)

Tõmmake sulgekork (11) vooliku kinnituskohast (10) välja.

Asetage imemisvoolik (20) vooliku kinnituskohale (10) ja pöörake seda päripäeva kuni toeni.

- ▶ **Kui imemisvooliku ära võtate, sulgege imemisühendus alati sulgekorgiga.** Sellega väldite tolmu väljumist.

Imemisvooliku kinnitamine imurile (vaata joonist E)

Kerige paigaldatud imemisvoolik (20) ümber imuri.

Tõmmake tõmbelint (9) alla ja haakige ühte 3-st ligipääsetavast, kokku 15-st soonest.

Imitarvikute paigaldamine

Imivoolik (20) on varustatud klambrisüsteemiga, mille abil saab ühendada imitarvikuid (tolmuimemisadapter (21), kõverdatud otsak (22)).

Imemisadapteri või kõvera düüsi paigaldamine (vaata joonist F)

Ühendage imemisadapter (21) või kõver düüs (22) imemisvoolikuga (20) nii, et imemisvooliku mõlemad surunupud (37) kuuldavalt fikseeruvad.

Eemaldamiseks vajutage surunupud (37) sisse ja tõmmake detailid üksteisest eemale.

Otsakute ja torude paigaldamine

Vajaduse korral ühendage imemistorud (29) tugevalt omavahel ja seejärel tugevalt kõvera düüsiga (22).

Kinnitage pörandadüüs (27)/(28), vuugidüüs (25)/(26) või hari (24) tugevalt imemistorule (29) või kõverale düüsile (22).

Kanderihm

Kanderihma kinnitamine (vt jn G)

- ▶ **Kanderihm on ette nähtud ainult imuri kandmiseks ja fikseerimiseks!**

Klõpsake kanderihma (38) karabiinkonsud tolmuimeja kinnitusaasadesse (17).

Tolmuimeja riputamine kanderihmaga (vaata joonist H)

Riputage imur ainult objektidele, mis on võimelised täis imuri raskust kindlalt kandma.

Asetage imurile kinnitatud kanderihm (38) üle horisontaalse objekti (nt põikpuu) või tõmmake lingu ülemine ots läbi

konksu või aasa. Klõpsake kanderihma keskmine karabiinerkonks keskmissesse kinnitusaasa (17) kanderihmal (16).

Kanderihma kasutamine õlarihmana (vaata joonist I)

Kanderihma saate kasutada õlarihmana.

Riputage imurile kinnitatud kanderihm üle öla. Järgige sealjuures joonisel I näidatud õiget kandmisasendit.

Kasutamine

- ▶ **Enne tolmuimeja hooldamist ja puhastamist, seadistamist, lisatarvikute vahetamist ja hoiolepanekut eemaldage tolmuimejast aku.** See ettevaatusabinõu hoiab ära tolmuimeja soovimatu käivitumise.

Pidage tolmuimeja kasutamisel meele, et selle tõkisrullikud on blokeeritud, et kaitsta tolmuimejat veeremahakkamise eest. Kontrollige, kas rullikud on töökorras, enne kasutamist vastaval pinnal.

Seadme kasutuselevõtt

- ▶ **Viige ennast kurssi riiklike tervistkahjustava tolmu käitlemist sätestavate eeskirjade/seadustega.**



Tolmuimeja sobib järgmiste materjalide imemiseks ja eemaldamiseks:

- tolmu, mille kontsentratsioon piirmäär $\geq 0,1 \text{ mg/m}^3$

Tolmuimejat ei tohi põhimõtteliselt kasutada plahvatusohtlikes ruumides.

- ▶ **Pöörake tähelepanu ohutule töökeskkonnale.**

Olekunäidud

Olekuriba	Automaatkäivitamis-funktsiooni näit ^{A)}	Õhuvoolualarmi näit	Tähendus
			
Roheline	–	–	Tolmuimeja on sisse lülitatud ja töövalmis.
Roheline	Roheline	–	Tolmuimeja on töövalmis ja saatjamooduliga ühendatud.
Kollane	–	–	Aku on peaaegu tühi
Kollane	Kollane	–	Saatjamoodulit ei leitud
Kollane	–	Kollane vilkuv	Õhuvoolualarm
Punane	–	–	Aku on tühi, taaskäivitamiskaitse või tolmuimeja või aku temperatuurialarm on rakendunud
Sinine aeglaselt vilkuv	Sinine aeglaselt vilkuv	–	Automaatfunktsiooni käivitamise järel taastatakse ühendus saatjamooduliga automaatselt.
Sinine kiiresti vilkuv	1 × sinine vilkuv	–	Otsitakse ühendust saatjamooduliga ja luuakse see uuesti.
Sinine põlev (2 s)	Sinine põlev (2 s)	–	Ühendus saatjamooduliga loodi edukalt
Sinine aeglaselt vilkuv	–	–	Ühendus mobiilse lõppseadmega taastatakse automaatselt või toimub andmete ülekandmine mobiilselt lõppseadmelt.

- ▶ **Komistamise ohu vältimiseks hoidke tööpiirkond puhas ja korras.**
- ▶ **Enne tolmuimemist veenduge, et akukorpuse kaas on korralikult suletud.**

Suunis: Tolmuklassi M nõuete kindlaks täitmiseks ja maksimaalseks kasutusajaks soovitatakse ProCORE-akusid mahutavusega 8 Ah või 12 Ah.

Optimaalse imemisvõime tagamiseks tuleb imemisvoolik (20) alati täielikult lahti kerida.

- ▶ **Jälgige, et imur oleks alati hästi suletud.**
- ▶ **Kasutage ainult vigastusteta (pragudeta, aukudeta jms) filtrit. Vigastatud filter asendage kohe uuega.**

Sisse-/väljalülitamine

Imuri **sisselülitamiseks** pöörake sisse-/väljalüliti (14) asendisse **1**.



Automaatkäivitamisfunktsiooniks pöörake sisse-/väljalüliti (14) asendisse . Automaatkäivitamisfunktsiooni näit (4) süttib. Imurit saab automaatselt käivitada, kui ta on saatjamooduli **GCT ...** kaudu mõne elektrilise tööriistaga ühendatud.

Imuri **väljalülitamiseks** pöörake sisse-/väljalüliti (14) asendisse **0**.

Kasutajaliides

Kasutajaliidest (6) kasutatakse:

- imuri oleku kuvamiseks
- ühenduse loomiseks saatjamooduliga **GCT ... (39)**
- ühenduse loomiseks mobiilse lõppseadmega

Olekuriba	Automaatkäivitamis- funktsiooni näit ^{A)}	Õhuvoolualarmi näit	Tähendus
			
Sinine kiiresti vilkuv	-	-	Otsitakse ühendust mobiilse lõppseadmega ja luuakse see uuesti.
Sinine põlev (3 s)	-	-	Ühendus mobiilse lõppseadmega loodi edukalt
4× sinine vilkuv (vaheaeg 1,5 s)	-	-	Käivitatakse reset.

^{A)} Automaatkäivitamisfunktsiooni näit (4) põleb ainult siis, kui sisse-/väljalüliti (14) on asendis .

Ühendus saatemooduli loomiseks (lisavarustus) (vaata joonist J)

Automaatkäivitamisfunktsiooni kasutamiseks peab imur olema *Bluetooth®* abil saatjamooduliga **GCT ... (39)** ühendatud.

Imur ja saatjamoodul peavad olema selleks lähiümbruses.

Kui imuri sisse-/väljalüliti (14) pööratakse asendisse , käivitab imur automaatselt saatjamooduli **GCT ...** otsingu. Olekuriba (2) ja automaatkäivitamisfunktsiooni näit (4) vilguvad aeglaselt taktis siniselt.

Taasühendamine tuntud saatjamooduliga:

Kui imur oli juba saatjamooduliga **GCT ...** ühendatud ja see saatjamoodul on talitlemisvalmis ning tööulatuses, taastatakse ühendus selle saatjamooduliga automaatselt.

Uue ühenduse loomine (esmakordne ühendamine või ühendamine muu saatjamooduliga):

- Vajutage paaristamisnuppu (5) imuril seni, kuni olekuriba (2) kiiret taktis siniselt vilkuma hakkab.
- Vajutage **peagi** start-/stoppnuppu (41) saatjamoodulil (39) seni, kuni olekunäit (40) saatjamoodulil 2 korda siniselt vilgub.

Edukas ühenduse loomine:

- Olekuriba (2) ja automaatkäivitamisfunktsiooni näit (4) imuril põlevad roheliselt.
- Olekunäit (40) saatjamoodulil vilgub üks kord roheliselt.

Ühenduse loomine ei ole võimalik (mitme minuti järel):

- Olekuriba (2) ja automaatkäivitamisfunktsiooni näit (4) imuril põlevad kollaselt.
- Olekunäit (40) saatjamoodulil põleb punaselt.

Imuri väljalülitamisel salvestatakse ühendus saatjamooduliga **GCT ...**. Uue sisselülitamise järel püüab imur luua automaatselt uuesti ühendust sama saatjamooduliga.

Ühenduvusfunktsioonid

Ühenduvusfunktsioonidega saab andmeid *Bluetooth®* abil imuri ja teatavate mobiilsete lõppseadmete vahel üle kanda.

Süsteemi eeltingimused

Mobiilne lõppseade _____ Android 6.0 (ja uuem)
(tahvelarvuti, nutitelefoni) _____ iOS 11 (ja uuem)

Selleks et saaksite ühenduvusfunktsioone kasutada, peate te kõigepealt – lõppseadmele vastava spetsiifilise – rakenduse installima.

Laadige rakendus sobivast rakendustepoest (Apple App Store, Google Play Store) alla.

Suunis: Eelduseks on vastava rakendustepoe kasutajakonto olemasolu.

Rakenduse nimi	iOS/Android
Bosch Toolbox	

Valige seejärel rakendusest alapunkt **MyTools (minu tööriistad)** või **Connectivity (ühendus)**. Kõik järgmised sammu imuri ühendamiseks lõppseadmega kuvatakse teie mobiilse lõppseadme ekraanil.

Ühenduse loomine imuri ja lõppseadme vahel käivitatakse rakendusega. Kui olekuriba (2) imuril kiiret taktis siniselt vilgub, kinnitage ühenduse loomine paaristamisnupu (5) vajutamisega. Eduka ühenduseloomise järel põleb olekuriba (2) 3 s siniselt.

Mobiilse lõppseadmega ühenduse loomise ja autoriseerimise järel saab kasutada järgmisi funktsioone:

- Registreerimine ja isikustamine
- Oleku kontroll, hoiatavate teadete väljastamine
- Üldine teave ja seaded
- Haldus
- Automaatkäivitamisfunktsiooni järeljooksuaja seadmine
- Ühenduvustarkvara värskendamine imuril

Tehaseseadetele lähtestamine (reset)

Vajadusel saate oma salvestatud seaded (järeljooksuaeg, ühendused saatjamooduli ja mobiilse lõppseadmega) ning veateated lähtestada. Vajutage selleks paaristamisnuppu (5) seni, kuni olekuriba (2) 4 korda 1,5 s vahega siniselt vilgub. Reseti saab käivitada ka rakenduse **Bosch Toolbox** kaudu.

Kuiva tolmu imemine

► Tolmuimejat ei tohi kasutada ilma filtrita.

Kuivimiseks peab põhifilter (32) kuiv ja plastkott (36) sisse asetatud olema (vaadake „Plastkoti sisseasetamine/eemaldamine (kuivimine) (vaata joonist C)“, Lehekülj 308).

Töötavate elektriliste tööriistade tekitatava tolmu imemine (vaata joonist K)

- **Kui heitõhk juhatakse ruumi tagasi, peab ruumi õhuvahetuse määr olema piisav. Järgige vastavaid siseriiklikke eeskirju.**

Ühendage elektrilise tööriista imemisotsak ja imemisvoolik (20) otse või imemisadapteri (21) (vaadake „Imemisadapteri või kõvera düüsi paigaldamine (vaata joonist F)“, Lehekülg 308) abil.

Suunis imemisadapteri kasutamiseks: Töötamisel elektriliste tööriistadega, mille õhuvool imemisvoolikusse on väike (nt tikksaed, lihvijad jms), peab väärohuava (42) imemisadapteril (21) olema avatud. See parandab imuri ja elektrilise tööriista kogujõudlust. Pöörake selleks väärohuava (42) kohal olevat rõngast, kuni ava on maksimaalne.

Tolmu imemiseks puurimisel võite kasutada SDS Clean adapterit (23). Järgige selleks selle kasutusjuhendit.

Automaatkäivitusfunktsiooniga saate imurit saatjamooduli (39) abil elektrilise tööriistaga automaatselt sisse ja välja lülitada:

- Pöörake sisse-/väljalülitit (14) asendisse . Automaatkäivitusfunktsiooni näidu (4) põlemine signaliseerib sisselülitatud funktsioonist.
- Ühendage imur saatjamooduliga (vaadake „Ühendus saatemooduli loomiseks (lisavarustus) (vaata joonist J)“, Lehekülg 310). Saatjamooduli (39) paigaldamiseks elektrilisele tööriistale järgige saatjamooduli kasutusjuhendit.
- Imuri **sisselülitamiseks** lülitage ühendatud elektriline tööriist sisse. Imur käivitub automaatselt.
- **Veenduge elektrilise tööriista sisselülitamise järel, et imur käivitus.**
- Imuri **väljalülitamiseks** lülitage elektriline tööriist välja. Imemine lõpetatakse seatud järeljooksuaja möödudes. Järeljooksu ajal eemaldatakse tolmu jäägid imemisvoolikust. Järeljooksuaja saate määrata rakendusega **Bosch Toolbox**.

Õhuvoolualarm

Õhuvoolualarm vallandub automaatselt kohe, kui õhuvool jääb normiga määratud minimaalsest väärtusest madalamaks. Õhuvoolualarmi korral vilgub õhuvoolu näit (1) kollaselt ja olekuriba (2) põleb kollaselt.

Lülitage imur välja ja kõrvaldage alarmi põhjus.

Kontrollige iga sammu järel imurit sisse lülitades, kas õhuvoolualarm püsib. Sel juhul lülitage imur välja ja viige läbi järgmine meede. Toimige järgmiselt:

- Kontrollige ühendatud elektrilist tööriista läbiva õhuvoolu piisavust. Avage väärohuava (42) imemisadapteril (21) või väärohuava elektrilisel tööriistal täielikult.
- Kontrollige oma aku laetusseisundit. Kui aku on nõrk, laadige seda või vahetage aku.
- Kontrollige plastkotti (36). Kui plastkott on täis, vahetage see.

- Lahutage imemisvoolik (20) imurist. Kui õhuvoolualarm sellega lõpeb, kontrollige imemisvoolikul (20) kokkumurtud kohtade puudumist ja kõrvaldage voolikust või paigaldatud düüsidest tolmu jäägid.
- Aktiveerige käsitsi filtripuhastus (vaadake „Filtri puhastamine käsitsi“, Lehekülg 311).
- Puhastage põhifilter (32) (vaadake „Filtri puhastamine/vahetamine“, Lehekülg 312).
- Vahetage põhifilter (32).

Kui olete kõik meetmed edutult läbi viinud, pöörduge volitatud **Bosch** klienditeeninduskohta.

Filtri puhastamine käsitsi

- **Viige filtri puhastamine läbi ainult väljalülitatud imuri ja seisva turbiini korral.**

Hiljemalt siis, kui imemisjõudlus ei ole enam piisav, tuleb aktiveerida filtripuhastus.

Filtri puhastamise sagedus oleneb tolmu liigist ja kogusest. Korrapärasel rakendamisel säilib maksimaalne jõudlus kauem.

Filtri puhastamiseks avage ja sulgege akupesa kaas (18). Sellega pannakse filter vibreerima. Mitmekordne avamine ja sulgemine (kuni 3 korda) tugevdab puhastamist.

Selle QR-koodiga leiate filtri käsitsi puhastamise video.



Elektrostaatiline lahendus

Imemisel tekib tolmu hõõrdumise tõttu imemisvoolikus ja lisavarustuses elektrostaatiline laeng, mis võib olla tajutav staatilise lahendusena (olenevalt keskkonnajõududest ja füüsilisest tundlikkusest).



See imur on seeriaviisiliselt varustatud juhtimisvõimelise imemisvoolikuga (20). See imemisvoolik (20) on vooliku kinnituskoha (10) kaudu kotihoidikuga (33) elektriliselt ühendatud. Seetõttu on imemisvooliku (20) kokkupuutel pörandaga võimalik elektrostaatiline lahendus.

Vedelike imemine

- **Ärge imege tolmuimejaga tule- või plahvatusohtlikke vedelikke, näiteks bensiini, õli, alkoholi, lahusteid. Ärge imege kuuma, põlevat ega plahvatusohtlikku tolmu. Ärge kasutage tolmuimejat plahvatusohuga ruumides.** Tolm, aur ja vedelikud võivad süttida või plahvatada.
- **Tolmuimejat ei tohi kasutada ilma filtrita.**

Suunis: Jälgige imuri ülaosa (15) äravõtmisel ja paigaldamisel, et kotihoidiku (33) vardaid ei painutataks ega murtaks.

Enne märgimist (vaata joonist L)

Tühjendage anum (12) ja eemaldage plastkott (36). Vajutage fiksaatoreid (43)  ja eemaldage kotihoidik (33) .

Märgimise ajal ja pärast seda

Imur on varustatud ujukiga (44). Kui maksimaalne täitekõrgus on saavutatud, siis imemine peatatakse. Tühjendage seejärel anum (12).

Suunis: Kui anum (12) õigeaegselt ei tühjendata, täitub ka põhifilter (32) vedelikuga. Võtke sel juhul põhifilter (32) välja ja tühjendage ka see (vaadake „Filtri puhastamine/vahetamine“, Lehekülg 312).

Töö lõpetamise järel võtke imuri ülaosa (15) ja põhifilter (32) ära ning laske mõlemal hallituse tekkimise vältimiseks põhjalikult kuivada.

Hooldus ja korrashoid

Hooldus ja puhastamine

- ▶ **Enne tolmuimeja hooldamist ja puhastamist, seadistamist, lisatarvikute vahetamist ja hoivulepanekut eemaldage tolmuimejast aku.** See ettevaatusabinõu hoiab ära tolmuimeja soovimatu käivitumise.
- ▶ **Veatu ja ohutu töö tagamiseks hoidke tolmuimeja ja selle ventilatsioonivad puhtad.**
- ▶ **Kandke tolmuimeja hooldamisel ja puhastamisel tolmukaitsemaski.**

Puhastage tolmuimeja korpust aeg-ajalt niiske lapiga. Määratud laadimiskontakte puhastage kuiva lapiga.

- ▶ **Ärge puhastage imurit suruõhuga.** Filtrit ja muid komponente võidakse vigastada.

Vähemalt kord aastas tuleb lasta tootjal või instrueeritud isikul kontrollida tolmuimejat tolmutehniliselt (nt filtril vigastuste puudumist, tolmuimejal lekete puudumist ja kontrollseadiste talitluse laitmatust).

Puhastamine ja hooldus pärast tervistkahjustavate ainete imemist

- Käsitlege kõiki osi, mis võisid terviskahjustavate ainetega kokku puutuda, saastatutena.
- Enne tervistkahjustavate ainetega piirkonnast eemaldamist imege, pühkige põhjalikult puhtaks või tihendage tolmuimeja väljastpoolt.
- Puhastage, võtke tolmuimeja lahti ja hooldage seda ainult siis, kui seda on võimalik teie ja teiste isikute suhtes ohutult teha. Kandke hooldamise ja puhastamise ajal isiklikku kaitsevarustust. Tehke töid ainult hästi ventileeritud ruumides.
- Puhastage tolmuimeja enne selle lahtivõtmist kõigepealt väljastpoolt.
- Saatke kõik tolmuimeja osad, mida ei saa rahuldavalt puhastada, mitteläbilaskvates kottides jäätmekäitlusesse. Järgige sealjuures kehtivaid selliste jäätmete jäätmekäitluseeskirju.
- Puhastage tööde lõpetamise järel hooldamispiirkond.



Mahuti puhastamine

Pühkige anum (12) aeg-ajalt standardse, mitteabrasivse puhastusvahendiga ja laske kuivada.

Filtri puhastamine/vahetamine

Imemisjõudlus sõltub filtri seisukorrast. Seepärast puhastage filtrit regulaarselt.

Vahetage vigastatud filter kohe välja.

- Avage sulgurid (13) ja võtke imuri ülaosa (15) ära.
 - Haarake põhifilter (32) otstükist (mitte lamellidest). Pöörake seda kuni toeni pööramissuunas  ja võtke ära (vaata joonist M).
 - Kuiv filter:
 - kloppige põhifilter (32) sobivasse prügianumaase puhtaks. Jälgige, et sealjuures ei kahjustataks filtri lamelle.
 - Maksimaalse imemisjõu säilitamiseks harjake põhifiltri lamelle pehme harjaga.
 - või
 - Märg filter:
 - loputage põhifiltrit (32) voolava veega ja laske seejärel hästi kuivada.
 - või
 - Vahetage vigastatud põhifilter (32) välja.
 - Asetage põhifilter (32) ujukikorvile (34) ja pöörake pööramissuunas  kuni toeni filtrihoidikusse (35) (vaata joonist B).
 - Pange imuri ülaosa (15) uuesti peale ja sulgege sulgurid (13).
- Jälgige, et sulgurid kindlalt fikseeruksid.

Sõidurullide väljavahetamine (vaata joonist N)

Kasutage ainult normi EN 12529 kohaseid sõidurulle (kinnitustihvti läbimõõt 11 mm).

- ▶ **Enne imuri kasutamist kontrollige rullipidurite talitlusvõimet.**

Kui te ei soovi, et imur liiguks, kasutage pidureid.

Imemisvooliku parandamine

Defektset imemisvoolikut (20) saate lühendada ja seejärel edasi kasutada.

- ▶ **Kandke imemisvooliku parandamisel kindaid.** On vigastumisoht.

Imemisvooliku imuripoolse parandamine (vaata jooniseid O–P):

- Päästke fikseerimisrõngas (49) voolikuotsakult (47) lahti, surudes fikseerimisnagad kruvikeerajaga sisse.
- Tõmmake fikseerimisrõngas (49) defektsest kohast mööda ①.
- Kruvige tihendusmuhv (48) maha ②.
- Lõigake imemisvoolik (20) defektse koha tagant läbi (vaata joonist P).
- Kruvige tihendusmuhv (48) jälle peale ③.
- Lükake imemisvooliku ots voolikuotsakusse (47) ④.
- Lükake fikseerimisrõngas (49) voolikuotsakule (47), kuni ta kuuldavalt fikseerub ⑤.

Imemisvooliku elektrilise tööriista/düüsipoolse

parandamine (vaata joonist Q):

- Kruvige tihendusmuhv (50) maha ①.
- Lõigake imemisvoolik (20) defektse koha tagant maha ②.

– Kruvige tihendusmuhv (50) jälle peale ⑧.

Kotihoidiku kinnituse parandamine (vaata joonist R)

Kui fiksaatorid (43) on kotihoidikul (33) vigastatud, saab kotihoidikut ka tavalise 11 mm pikkuse Phillips P4 kruviga

püsivalt imuri ülaosale kruvida. Kui kotihoidikul (33) on kontakt vedruga (51), jääb juhtimisvõime elektrostaatilise lahenduse jaoks alles.

Tõrgete kõrvaldamine

Probleem	Põhjus	Kõrvaldamine
Imemisturbiin ei käivitu.	Aku (31) on nõrk Rakendus taaskäivitumiskaitse	Aku laadimine või vahetamine Sisse-/väljalüliti kõigepealt asendisse 0, seejärel asendisse 1 pööramine
	Sisse-/väljalüliti (14) on asendis ④, aga saatjamoodel GCT ... on ühendamata	Sisse-/väljalüliti pööramine asendisse 1
Imemisturbiin lülitub välja.	Anum (12) on täis	Anuma tühjendamine
Imemisturbiin ei käivitu pärast anuma tühjendamist uuesti.	Vajalik on reset	Tolmuimeja väljalülitamine, aku (31) eemaldamine, ootamine 5 s, aku sisseasetamine ja tolmuimeja sisselülitamine
Tolmuimeja lülitub automaatkäivitisfunktsioon i järel liiga hilja välja.	Järeljooksuaeg on liiga pikk seatud	Järeljooksuaaja lühendamine rakenduse Bosch Toolbox abil (vähim järeljooksuaeg: 6 s)
Imemisjõud väheneb.	Plastkott (36) on täis Imemisdüüs, imemistoru (29) või imemisvoolik (20) on ummistunud	Plastkoti vahetamine Ummistuste kõrvaldamine
	Põhifilter (32) on määratud või defektne	Käsitsi filtripuhastuse läbiviimine, põhifiltri puhastamine või vahetamine
	Põhifilter (32) ei ole filtrihoidikus (35) fikseerunud	Põhifiltri õige fikseerimine
	Tolmuimeja ülaosa (15) ei paikne õigesti	Tolmuimeja ülaosa õigesti kohaleasetamine ja sulgurite (13) sulgemine
Tolmu väljumine kuivimisel	Põhifilter (32) on valesti kohale asetatud Põhifilter (32) on defektne	Põhifiltri paigaldamise korrektsuse kontrollimine Põhifiltri vahetamine
Vee väljumine märgimisel	Ujuk (44) on blokeeritud	Täitetaseme pidev kontrollimine ja anuma (12) õigeaegne tühjendamine Ujukikorvi niiske rätikuga ülepühkimine, ujuki puhastamine tolmuimejat kergelt raputades Ujuki ja ujukikorvi raskete määrdumiste korral pöörduge volitatud Bosch klienditeenindusse.
Rakendus temperatuurihoiatus (olekuriba (2) põleb punaselt)	Aku (31) või mootor on üle kumenenud	Tolmuimeja väljalülitamine, aku eemaldamine, aku ja tolmuimeja temperatuuril alaneda laskmine
Rakendus õhuvoolualarm (signaalheli + õhuvoolualarmi näit (1))		Järgige suuniseid vastavas peatükis (vaadake „Õhuvoolualarm“, Lehekülg 311).
Filtri käsitsi puhastamist ei saa käivitada.		Pöörduge volitatud Bosch klienditeenindusse.
Elektrostaatiline lahendus	Elektrostaatilise laengu ärajuhtimine on katkenud	Jälgige, et imemisvoolik (20) töö ajal alati põrandat puudutaks.

Probleem	Põhjus	Kõrvaldamine
		Kontrollige vedru (51) kontakt kotihoidikuga (33) laitmatust.
		Parandage vajadusel kotihoidiku kinnitust(vaadake „Kotihoidiku kinnituse parandamine (vaata joonist R)“, Lehekülg 313).

Klienditeenindus ja kasutusala nõustamine

Klienditeeninduse töötajad vastavad teie küsimustele teie toote remondi ja hoolduse ning varuosade kohta. Joonised ja info varuosade kohta leiate ka veebisaidilt:

www.bosch-pt.com

Boschi nõustajad on meeleldi abiks, kui teil on küsimusi toodete ja lisatarvikute kasutamise kohta.

Päringute esitamisel ja varuosade tellimisel teatage meile kindlasti toote tüübisildil olev 10-kohaline tootenumber.

Eesti Vabariik

Teeninduskeskus

Tel.: (+372) 6549 575

Faks: (+372) 6549 576

E-posti: service-pt@lv.bosch.com

Muud teeninduse aadressid leiate jaotisest:

www.bosch-pt.com/serviceaddresses

Transport

Soovitatud liitumioonakude suhtes kohaldatakse ohtlike veoste autoveo eeskirja nõudeid. Kasutaja võib akusid ilma täiendavate kohustusteta maanteel vedada.

Kolmandate isikute poolt teostatava veo korral (nt õhuvvedu või edasitoimetamine) tuleb järgida pakendi ja tähistuse osas kehtivaid erinõudeid. Sellisel juhul peab veose ettevalmistamisel alati osalema ohtlike ainete ekspert.

Aku vedu on lubatud vaid siis, kui aku korpus on vigastusteta. Katke lahtised kontaktid teibiga ja pakkige aku nii, et see pakendis ei liiguks. Järgige ka võimalikke täiendavaid siseriiklike nõudeid.

Jäätmekäitlus



Tolmuimeja, akud, lisatarvikud ja pakendid tuleb keskkonnasäästlikul viisil ringlusse võtta.



Ärge käidelize tolmuimejat ja akusid/patareisid koos olmejäätmetega!

Üksnes ELi liikmesriikidele:

Vastavalt direktiivile 2012/19/EL elektri- ja elektroonikaseadmete jäätmete kohta ning nende kohaldamisele riigi õigusaktides tuleb kasutusressursi ammendanud imurid ja vastavalt direktiivile 2006/66/EÜ defektsed või kasutusressursi ammendanud akud/patareisid eraldi kokku koguda ja suunata keskkonnasäästlikku taaskasutusse.

Vale jäätmekäitluse korral võivad vanad elektri- ja elektroonikaseadmed, milles sisaldub kahjulikke aineid, kahjustada keskkonda ja inimeste tervist.

Akud/patareisid:

Li-ioon:

Järgige punktis Transport toodud juhiseid (vaadake „Transport“, Lehekülg 314).

Latviešu

Drošības noteikumi vakuumsūcējiem



Izlasiet drošības noteikumus un norādījumus lietošanai. Drošības noteikumu un norādījumu neievērošana var izraisīt aizdegšanos un būt par cēloni elektriskajam triecienam vai nopietnam savainojumam.

Pēc izlasīšanas uzglabājiet šos noteikumus turpmākai izmantošanai.

- **Šis vakuumsūcējs nav paredzēts, lai to lietotu bērni un personas ar ierobežotām fiziskajām, sensorajām vai garīgajām spējām vai ar nepietiekošu pieredzi un zināšanām.** Pretējā gadījumā pastāv savainošanās briesmas izstrādājuma nepareizas lietošanas dēļ.
- **Uzraugiet bērnus.** Tas ļaus nodrošināt, lai bērni nerotaļātos ar vakuumsūcēju.

► **Ievērojiet visus drošības noteikumus, kas attiecas uz nosūcamajiem materiāliem.**

4 BRĪDINĀJUMS

Neuzsūciet azbestu saturošas vielas. Azbestam piemīt kancerogēnas īpašības.

4 BRĪDINĀJUMS

Lietojiet vakuumsūcēju tikai tad, ja Jūsu rīcībā ir pietiekoši daudz informācijas par tā lietošanu, par

uzsūcamajām vielām un par šo vielu drošu utilizēšanu. Rūpīgi iepazīstoties ar izstrādājumu, samazinās nepareizas apiešanās un savainošanās risks.

BRĪDINĀJUMS

Vakuumsūcējs ir paredzēts sausu vielu uzsūkšanai, taču, veicot vajadzīgus pasākumus, to var

lietot arī šķidrumu uzsūkšanai. Vakuumsūcējā iekļūstot šķidrumam, pieaug elektriskā trieciena saņemšanas risks.

- ▶ **Nelietojiet vakuumsūcēju, lai nosūktu uzliesmojošus vai sprādzienbīstamus šķidrumus, piemēram, benzīnu, eļļu, spirtu vai šķīdinātāju. Nelietojiet vakuumsūcēju, lai nosūktu karstus, degošus vai sprādzienbīstamus putekļus. Nedarbiniet vakuumsūcēju sprādzienbīstamās telpās.** Putekļi, izgarojumi vai šķidrums var uzliesmot vai sprāgt.

BRĪDINĀJUMS

Nekavējoties izslēdziet vakuumsūcēju, ja no tā sāk izplūst putas vai ūdens, un tad iztukšojiet

tvertni. Pretējā gadījumā vakuumsūcējs var tikt bojāts.

- ▶ **UZMANĪBU!** Vakuumsūcēju drīkst uzglabāt tikai telpās.
- ▶ **UZMANĪBU!** Regulāri iztīriet kustīgo grozu, noslaukot ārpusē esošos netīrumus ar mitru drānu. Iztīriet kustīgo bloku, viegli pakratot vakuumsūcēju. Lielāku netīrumu gadījumā, kurus nav iespējams noņemt, griezieties pie Bosch Professional remonta dienesta. Neizņemiet kustīgo bloku, jo pretējā gadījumā rupji netīrumi var nonākt turbinā un sabojāt vakuumsūcēju.
- ▶ **Parūpējieties, lai darba telpa tiktu labi vēdināta.**
- ▶ **Pirms vakuumsūcēja iedarbināšanas pirmo reizi pārļiecinieties, ka tā uzsūkšanas šļūtene ir nevainojamā stāvoklī.** Pievienojiet uzsūkšanas šļūteni vakuumsūcējam, lai no tā nejausi neizbirtu iesūktie putekļi. Izbrūšie putekļi var tikt ieelpoti.
- ▶ **Nodrošiniet, lai vakuumsūcēju remontētu kvalificēts speciālists, nomaīnai lietojot vienīgi oriģinālās rezerves daļas.** Vienīgi tā ir iespējams panākt vakuumsūcēja ilgstošu un nevainojamu darbību bez atteikumiem.
- ▶ **Ja vakuumsūcējs ir izmantots jomās ar veselībai bīstamiem materiāliem, tad pirms izņemšanas vakuumsūcēju no apdraudētās zonas, vispirms nosūciet, noslaukiet vai noblīvējiet vakuumsūcēja ārējo korpusu.** Visas vakuumsūcēja daļas tiek uzskatītas par kontaminētām, un jums ir jāveic nepieciešamie pasākumi, lai nodrošinātu, ka veselībai bīstamie materiāli nevar izplatīties.

BRĪDINĀJUMS

Vakuumsūcējs satur veselībai kaitīgus putekļus. Nodrošiniet, lai vakuumsūcēja iztukšošanu un

apkopi, tai skaitā putekļu savācējtvērtnes noņemšanu veiktu vienīgi kvalificēts personāls. Strādājot ar vakuumsūcēju, nepieciešams lietot atbilstošu aizsargaprīkojumu. Nedarbiniet vakuumsūcēju, ja tas nav pilnā apjomā aprīkots ar filtru sistēmu. Tas var būt bīstami veselībai.

- ▶ **Nelietojiet vakuumsūcēja tīrīšanai tieši uz to virzītu ūdens strūklu.** Ūdenim iekļūstot vakuumsūcēja augšējā daļā, pieaug elektriskā trieciena saņemšanas risks.
- ▶ **Neatveriet akumulatoru un neveiciet tam nekādas modifikācijas.** Pastāv išslēguma risks.
- ▶ **Bojājuma vai nepareizas lietošanas rezultātā akumulators var izdalīt kaitīgus izgarojumus. Akumulators var aizdegties vai sprāgt.** ielaidiet telpā svaigu gaisu un smagākos gadījumos meklējiet ārsta palīdzību. Izgarojumi var izraisīt elpošanas ceļu kairinājumu.
- ▶ **Ja akumulators ir bojāts vai tiek nepareizi lietots, no tā var izplūst šķidrums elektrolīts. Nepieļaujiet elektrolīta nonākšanu saskarē ar ādu. Ja tas tomēr ir nejausi noticis, noskalojiet elektrolītu ar ūdeni. Ja elektrolīts nonāk acīs, nekavējoties griezieties pēc palīdzības pie ārsta. No akumulatora izplūdušais elektrolīts var izraisīt ādas iekaisumu vai pat apdegumu.**
- ▶ **Iedarbojoties uz akumulatoru ar smailu priekšmetu, piemēram, ar naglu vai skrūvgrīzi, kā arī ārēja spēka iedarbības rezultātā akumulators var tikt bojāts.** Tas var radīt iekšēju išslēgumu, kā rezultātā akumulators var aizdegties, dūmot, eksplodēt vai pārkarst.
- ▶ **Laikā, kad akumulators netiek lietots, nepieļaujiet tā kontaktu saskaršanos ar spraudņiem, monētām, atslēgām, naglām, skrūvēm vai citiem nelieliem metāla priekšmetiem, kas varētu izraisīt išslēgumu.** Išslēgums starp akumulatora kontaktiem var radīt apdegumus un būt par cēloni ugunsgrēkam.
- ▶ **Lietojiet akumulatoru vienīgi ražotāja izstrādājumos.** Tikai tā akumulators tiek pasargāts no bīstamām pārslodzēm.
- ▶ **Uzlādējiet akumulatorus vienīgi ar uzlādes ierīcēm, ko šim nolūkam ir ieteicis ražotājs.** Katra uzlādes ierīce ir paredzēta tikai noteikta tipa akumulatoram, un mēģinājums to lietot cita tipa akumulatoru uzlādei var novest pie aizdegšanās.



Sargājiet akumulatoru no karstuma, piemēram, no ilgstošas atrašanās saules staros, kā arī no uguns, netīrumiem, ūdens un mitruma. Tas var radīt sprādziena un išslēguma briesmas.

- ▶ **Izslēdziet vakuumsūcēju, līdzko parādās putekļi un iztukšojiet tvertni.** Pretējā gadījumā vakuumsūcējs var tikt bojāts.
- ▶ **Nesēdīet uz vakuumsūcēja.** Tas var instrumentu sabojāt.
- ▶ **Nestrādājiet ar vakuumsūcēju, ja nesat to ar pārnesšanas jostu.** Sūkšanas laikā varat sapīties pārnēsāšanas jostā un savainoties.
- ▶ **Lietojiet pārnesšanas jostu tikai un vienīgi pievienošanai vakuumsūcējam.**
- ▶ **Bērni nedrīkst veikt vakuumsūcēja tīrīšanu un apkalpošanu bez pieaugušu uzraudzības.**

Vārdiska preču zīme Bluetooth®, kā arī grafiskie apzīmējumi (logotipi), ir Bluetooth SIG Inc. reģistrētas

preču zīmes un īpašums. Ikkatras šīs vārdiskās preču zīmes/grafiskā apzīmējuma izmantošanas Robert Bosch Power Tools GmbH pamatā ir licence.

Simboli

Lietojot vakuumsūcēju, var būt svarīgi zināt šeit parādīto simbolu nozīmi. Tāpēc lūdzam iegaumēt šos simbolus un to nozīmi. Simbolu pareiza interpretācija ļaus labāk un drošāk lietot vakuumsūcēju.

Simboli un to nozīme



BRĪDINĀJUMS! Izlasiet visus drošības noteikumus un norādījumus. Ja neievēro drošības noteikumus un norādījumus, var izraisīt elektrotriecienu, ugunsgrēku un/vai nopietnus savainojumus.



M klases vakuumsūcējs atbilstīgi standartam IEC/EN 60335-2-69 veselībai kaitīgu putekļu **sausajai** **uzsūkšanai** ar ekspozīcijas koncentrācijas robežvērtību $\geq 0,1 \text{ mg/m}^3$



BRĪDINĀJUMS! Vakuumsūcējs satur veselībai kaitīgus putekļus. Nodrošīniet, lai vakuumsūcēja iztukšošanu un apkopi, tai skaitā putekļu savācējvertnes noņemšanu veiktu vienīgi kvalificēts personāls. Strādājot ar vakuumsūcēju, nepieciešams lietot atbilstošu aizsargapriekojumu. Nedarbīniet vakuumsūcēju, ja tas nav pilnā apjomā aprīkots ar filtru sistēmu. Tas var būt bīstami veselībai.



Automātiskās palaišanas funkcija

Elektroinstrumentu darbības laikā radušos putekļu uzsūkšana, instrumentiem esot savienotiem ar pārsūtītāja moduli **GCT ...**; Vakuumsūcējs automātiski ieslēdzas un ar aizkavēšanos atkal izslēdzas.



Izslēgšana



Uzsūkšana

Nosēdušos putekļu uzsūkšana

Izstrādājuma un tā funkciju apraksts

Nemiet vērā attēlos lietošanas pamācības sākuma daļā.

Pareizs lietojums

Vakuumsūcējs ir paredzēts koka skaidu, kā arī sausu un nedegošu putekļu, nedegošu šķidrumu un gaisa un ūdens maisījumu savākšanai, uzsūkšanai, aizvadišanai un atdalīšanai. Vakuumsūcējs ir atestēts un atzīts par piemērotu

M klases putekļu uzsūkšanai. Tas atbilst visaugstākajām prasībām, kādas tiek uzstādītas amatniecībā, rūpniecībā un darbnīcās profesionāli izmantojamajiem vakuumsūcējiem.

Vakuumsūcējs ir paredzēts standartam IEC/EN 60335-2-69 atbilstošu M klases putekļu uzsūkšanai; to drīkst izmantot vienīgi tādu veselībai kaitīgu putekļu uzsūkšanai, kuru ekspozīcijas robežvērtība ir $\geq 0,1 \text{ mg/m}^3$.

Lietojiet vakuumsūcēju tikai tad, ja esat pilnībā iepazinies ar visām tā funkcijām un spējat tās bez ierobežojumiem pielietot vai arī esat saņēmis pienācīgu apmācību darbam ar to.

Attēlotās sastāvdaļas

Attēlotā sastāvdaļu numerācija atbilst izstrādājuma attēliem, kas sniegti lietošanas pamācības grafiskajās lappusēs.

- (1) Gaisa plūsmas traukmes rādījums (lietotāja saskarne)
- (2) Statusa josla (lietotāja saskarne)
- (3) Akumulatora uzlādes pakāpes indikators (lietotāja saskarne)
- (4) Automātiskās palaišanas funkcijas rādījums (lietotāja saskarne)
- (5) Taustiņš savienošanai pāri (lietotāja saskarne)
- (6) Lietotāja saskarne
- (7) Piederumu turētājs
- (8) Piederumu turētāja fiksators
- (9) Lente pārvilkšanai
- (10) Savienotājs šļūtenes pievienošanai
- (11) Uzsūkšanas atveres aizdare
- (12) Tvertne
- (13) Vakuumsūcēja augšējās daļas aizdare
- (14) Ieslēdzējs/izslēdzējs
- (15) Vakuumsūcēja augšējā daļa
- (16) Rokturis pārņemšanai
- (17) Cilpas stiprināšanai
- (18) Akumulatora nodalījuma vāks
- (19) Akumulatora nodalījuma vāka atbrīvošanas taustiņš
- (20) Uzsūkšanas šļūtene
- (21) Nosūkšanas adapters
- (22) Liektā sprausla
- (23) SDS Clean adapteris urbšanai^{a)}
- (24) Suka
- (25) Īsā savienojuma sprausla
- (26) Garā savienojuma sprausla^{a)}
- (27) Šaurā grīdas sprausla^{a)}
- (28) Platā grīdas sprausla^{a)}
- (29) Iesūkšanas caurule^{a)}
- (30) Akumulatora šahta
- (31) Akumulators^{a)}
- (32) Galvenais filtrs
- (33) Maisiņa turētājs

- (34) Filtra grozs
 (35) Filtra stiprinājums
 (36) Plastmasas maiss
 (37) Nospiežamā poga
 (38) Pārņemšanas josta
 (39) Pārsūtīšanas modulis **GCT ...^{a)}**
 (40) Pārsūtītāja moduļa statusa rādījums^{a)}
 (41) Pārsūtītāja moduļa palaišanas/apturēšanas taustiņš^{a)}
 (42) Uzsūkšanas adaptera gaisa iesūkšanas lūka
 (43) Maisa turētāja ierobes
 (44) Pludiņš
 (45) Ritenītis
 (46) Riteniša stiprinājums
 (47) Šļūtenes iscaurules
 (48) Blīvējuma uzmava šļūtenes galā vakuumsūcēja pusē
 (49) Fiksācijas gredzens
 (50) Blīvējuma uzmava šļūtenes galā elektroinstrumenta/sprauslas pusē
 (51) Atspere elektrostatiskajai novadei

a) Šis piederums neietilpst standarta piegādes komplektā.

Tehniskie parametri

Akumulatora vakuumsūcējs mitrai un sausai uzsūkšanai	GAS 18V-12 MC	
Izstrādājuma numurs	3 601 JK2 0..	
Spriegums	V	18
Nominālā ieejas jauda	W	400
Tvertnes tilpums (bruto)	l	12
Neto tilpums (sausš)	l	8
Neto tilpums (šķidrums)	l	6
Maks. gaisa retinājums ^{A)}		
– Vakuumsūcējs ^{B)}	mbar hPa	140 140
– Turbīna	mbar hPa	170 170
Maks. gaisa plūsma ^{A)}		
– Vakuumsūcējs ^{B)}	l/s m ³ /h	23 82,8
– Turbīna	l/s m ³ /h	30 108
Darbības laiks no viena uzlādēta akumulatora	min/Ah	2,5
Putekļu klase		M
Svars	kg	7,0–8,7 ^{C)}
Aizsardzības klase		IPX4
Ieteicamā apkārtējās vides temperatūra uzlādes laikā	°C	0 ... +35

Akumulatora vakuumsūcējs mitrai un sausai uzsūkšanai

Pieļaujamā apkārtējā gaisa temperatūra darbības laikā ^{D)} un glabāšanas laikā	°C	–20 ... +50
Saderīgie akumulatori		GBA 18V... ProCORE18V...
Ieteicamie akumulatori maksimālai jaudai		ProCORE18V... ≥ 8 Ah
Ieteicamās uzlādes ierīces		GAL 18... GAX 18... GAL 36...

Datu pārsūtīšana

Bluetooth®		Bluetooth® 4.2 (Low Energy) ^{E)}
Darba frekvenču diapazons	MHz	2402–2480
Maks. raidītāja jauda	mW	< 1
Signālu intervāls	s	8
Maksimālā signāla sniedzamība ^{F)}	m	30

- A) Mērījums 20–25 °C temperatūrā ar akumulatoru **ProCORE18V 8.0Ah**.
- B) izmērīts ar uzsūkšanas šļūteni (20) un liekto sprauslu (22)
- C) Atkarībā no izmantojamā akumulatora
- D) Samazināta jauda pie temperatūras <0 °C.
- E) Mobilajām gala ierīcēm ir jābūt saderīgām ar Bluetooth® Low Energy ierīcēm (versija 4.2) un jāatbalsta profils Generic Access Profile (GAP).
- F) Signāla sniedzamība var ievērojami mainīties atbilstīgi ārējiem apstākļiem, arī izmantotajai uztveršanas ierīcei. Slēgtās telpās un metāla šķēršļu (piemēram, sienas, plaukti, konstrukcijas u. c.) dēļ Bluetooth® signāla sniedzamība var būtiski samazināties.

Vērtības var atšķirties atkarībā no konkrētā izstrādājuma un izmantošanas vai apkārtējās vides apstākļiem. Plašāku informāciju skatiet vietnē www.bosch-professional.com/wac.

Informācija par troksni un vibrāciju

Attiecīgi tiek noteiktas trokšņa emisijas vērtības **EN 60335-2-69**.

Putekļsūcēja A svērtais skaņas spiediena līmenis parasti ir šāds **79 dB(A)**. Nenoteiktība $K = 2$ dB. Darbības laikā trokšņa līmenis var pārsniegt norādītās vērtības. **Lietojiet dzirdes aizsardzības līdzekļus!**

Kopējā vibrācijas paātrinājuma vērtība a_h (vektoru summa trijos virzienos) un mērījumu izkliede K ir noteikta atbilstoši standartam **EN 60335-2-69**:
 $a_h < 2,5 \text{ m/s}^2$, $K = 1,5 \text{ m/s}^2$.

Akumulators

Bosch pārdod akumulatora vakuumsūcēju arī bez akumulatora. Informāciju par to, vai jūsu vakuumsūcēja piegādes komplektā ir iekļauts akumulators, atradīsiet uz iepakojuma.

Akumulatora uzlāde

- **Izmantojiet vienīgi tehnikajos datus norādītās uzlādes ierīces.** Tikai šīs uzlādes ierīces ir piemērotas vakuumsūcēja elektrobarošanai izmantojamā litija-jonu akumulatora uzlādei.

Norāde: atbilstoši starptautiskajiem kravu pārvadāšanas noteikumiem litija jonu akumulatori tiek piegādāti daļēji uzlādētā stāvoklī. Lai nodrošinātu pilnu akumulatora jaudu, pirms pirmās lietošanas reizes pilnībā uzlādējiet akumulatoru.

Akumulatora ievietošana un izņemšana (skat. attēlu A)

- **Ievietojot akumulatoru, nelietojiet pārāk lielu spēku.** Akumulators ir konstruēts tā, ka to var ievietot vakuumsūcējā tikai pareizā stāvoklī.
- Lai varētu droši un ražīgi strādāt, uzturiet tīru un sausu akumulatora nodalījumu un akumulatora šahtu.
 - Nospiediet fiksatora taustiņu **(19)**, ja vēlaties atvērt akumulatora nodalījuma vāku **(18)**.
 - Iebīdīet akumulatoru **(31)** akumulatora šahtā **(30)**, līdz tas tur fiksējas ar skaidri sadzirdamu troksni.
 - Lai izņemtu akumulatoru **(31)**, nospiediet fiksatora taustiņu uz akumulatora un izvelciet to no akumulatora šahtas **(30)**.
 - Aizveriet akumulatora nodalījuma vāku **(18)**.

Norāde: filtra tīrīšanas sistēmas dēļ akumulatora nodalījuma vāka aizvēršanai ir nepieciešams lielāks spēks.

Akumulatora uzlādes pakāpes indikators



Ievietota akumulatora gadījumā tā uzlādes pakāpi iespējams redzēt lietotāja saskarnē **(6)**, savukārt, izņemtam akumulatoram – uz paša akumulatora.

Vakuumsūcēja akumulatora uzlādes pakāpes indikators

Pēc vakuumsūcēja ieslēgšanas lietotāja saskarnē pa vienai iedegas un nodziest 5 zaļas **(3)** akumulatora uzlādes pakāpes rādījumu LED diodes. Minētā procesa beigās LED diodes parāda akumulatora **(31)** uzlādes pakāpi.

Akumulatora uzlādes pakāpe akumulatorā

Ja akumulators tiek izņemts no vakuumsūcēja, akumulatora uzlādes pakāpi var redzēt ar zaļajām akumulatora uzlādes pakāpes LED diodēm.

Lai nolasītu akumulatora uzlādes pakāpi, nospiediet akumulatora uzlādes pakāpes nolasīšanas taustiņu  vai .

Ja pēc akumulatora uzlādes pakāpes nolasīšanas taustiņa nospiešanas neiedegas neviena no uzlādes pakāpes indikatora LED diodēm, tas nozīmē, ka akumulators ir bojāts un to nepieciešams nomainīt.

Piezīme: ne visiem akumulatoru tipiem ir uzlādes līmeņa indikators.

Akumulatora tips GBA 18V...



LED diodes	Uzlādes pakāpe
3 LED diodes deg pastāvīgi zaļā krāsā	60–100 %
2 LED diodes deg pastāvīgi zaļā krāsā	30–60 %
1 LED diode deg pastāvīgi zaļā krāsā	5–30 %
1 LED diode mirgo zaļā krāsā	0–5 %

Akumulatora tips ProCORE18V...



LED diodes	Uzlādes pakāpe
5 LED diode deg pastāvīgi zaļā krāsā	80–100 %
4 LED diode deg pastāvīgi zaļā krāsā	60–80 %
3 LED diodes deg pastāvīgi zaļā krāsā	40–60 %
2 LED diodes deg pastāvīgi zaļā krāsā	20–40 %
1 LED diode deg pastāvīgi zaļā krāsā	5–20 %
1 LED diode mirgo zaļā krāsā	0–5 %

Pareiza apiešanās ar akumulatoru

Sargājiet akumulatoru no mitruma un ūdens.

Uzglabājiet akumulatoru pie temperatūras no –20 °C līdz 50 °C. Neatstājiet akumulatoru karstumā, piemēram, vasaras laikā neatstājiet to automašīnā.

Laiku pa laikam iztīriet akumulatora ventilācijas atverumus ar mikstu, tīru un sausu otu.

Ja manāmi samazinās instrumenta darbības laiks starp akumulatora uzlādēm, tas norāda, ka akumulators ir nolietojies un to nepieciešams nomainīt.

Ievērojiet norādījumus par atbrīvošanos no nolietotajiem izstrādājumiem.

Montāža

- **Pirms vakuumsūcēja apkalpošanas vai tīrīšanas, iestādījumu veikšanas, piederumu nomaiņas vai novietošanas uzglabāšanai izņemiet no tā akumulatoru.** Šāds piesardzības pasākums ļauj novērst vakuumsūcēja nejaušu ieslēgšanos.

Galvenā filtra ievietošana (skat. attēlu B)

Galvenais filtrs **(32)** ir HEPA ieloču filtrs ar īpaši augstu filtrēšanas spēju, kas nodrošina izvadāmā gaisa attīrīšanu.

- Atveriet aizdares **(13)** un noņemiet vakuumsūcēja augšējo daļu **(15)**.

Norāde: noņemot un novietojot vakuumsūcēja virsējo daļu **(15)**, uzmanieties, lai maisīna turētāja stieņi **(33)** netiktu saliekti vai salauzti.

- Pārvelciet galveno filtru (32) pāri filtra grozam (34) un pagrieziet to līdz atdurei griešanas virzienā  filtra turētājā (35).
- Novietojiet vakuumsūcēja augšējo daļu (15) tai paredzētajā vietā un noslēdziet aizdares (13).

Norāde: pievērsiet uzmanību tam, lai filtrs vienmēr būtu pareizi samontēts. Tas attiecas jo īpaši uz gadījumiem, kad tiek uzsūkti kaitīgi putekļi.

Plastmasas maisa ievietošana/izņemšana (sausā sūkšana) (skat. attēlu C)

Norāde: noņemot un novietojot vakuumsūcēja virsējo daļu (15), uzmanieties, lai maisiņa turētāja stiepi (33) netiktu saliekti vai salauzti.

Atveriet abas aizdares (13) un noņemiet vakuumsūcēja augšējo daļu (15).

Lai veiktu sauso uzsūkšanu, ievietojiet plastmasas maisu (36) tvertnē. (12).

Ievietojiet plastmasas maisu (36) ar uzipildes atveri uz augšu tvertnē (12) .

Pārliecinieties, ka plastmasas maisis (36) pilnīgi pieguļ tvertnes (12)  iekšējām sienām.

Pārlieciet plastmasas maisa (36) malas pāri tvertnes (12) malām.

Atkal uzlieciet vakuumsūcēja augšējo daļu (15)  un aizveriet vakuumsūcēju ar aizdarēm (13).

► **Pārliecinieties, ka vakuumsūcējs vienmēr ir cieši aizvērts.**

Norāde: uzliekot vakuumsūcēja augšējo daļu (15), uzmanieties, lai tvertnes turētāja stiepi (33) nepārdurtu plastmasas maisu (36).

Pirms izņemšanas aizsieniet plastmasas maisu. Šim nolūkam novelciet balto lenti no plastmasas maisa, turiet plastmasas maisu ciet tā augšdaļā un ar lentes palīdzību aizsieniet maisu ar mezglu.

Uzsūkšanas piederuma turētāja montāža

Ievietojiet uzsūkšanas piederuma turētāju (7) tam paredzētajā stiprinājumā.

Nofiksējiet uzsūkšanas piederuma turētāju (7), pagriežot piederuma turētāja fiksatoru (8) pulksteņrādītāja virzienā.

Samontējiet/piestipriniet uzsūkšanas šļūteni

Uzsūkšanas šļūtenes montāža (skat. attēlu D)

Izvelciet aizdares (11) no šļūtenes savienotāja (10).

Uzlieciet uzsūkšanas šļūteni (20) uz šļūtenes savienotāja (10) un pagrieziet to pulksteņrādītāju kustības virzienā līdz atdurei.

► **Noņemot uzsūkšanas šļūteni, vienmēr aizveriet uzsūkšanas atveres ar aizdarēm.** Ar to tiek novērsta putekļu izkļūšana.

Samontējiet uzsūkšanas šļūteni pie vakuumsūcēja (skat. attēlu E)

Aptiniet samontēto uzsūkšanas šļūteni (20) ap vakuumsūcēju. Velciet pārvilšanas lenti (9) uz leju un ieaķējiet to vienā no 3 (kopumā 15) sasniedzamajām gropēm.

Uzsūkšanas piederumu montāža

Uzsūkšanas šļūtene (20) ir aprīkota ar fiksatoru sistēmu, kas ļauj tai pievienot uzsūkšanas piederumu (uzsūkšanas adapteri (21) vai liekto sprauslu (22)).

Uzsūkšanas adaptera vai liektās sprauslas montāža (skat. attēlu F)

Uzbidiet uzsūkšanas adapteri (21) vai liekto sprauslu (22) uz uzsūkšanas šļūtenes (20), līdz abas spiedpogas (37) fiksējas ar skaidri sadzirdamu troksni.

Lai demontētu, nospiediet spiedpogas (37) un vienu pēc otras novelciet daļas no šļūtenes.

Sprauslu un cauruļu montāža

Vajadzības gadījumā stingri savienojiet uzsūkšanas caurules (29), iebīdot tās vienu otrā, un pēc tam stingri uzbidiet uz tām liekto sprauslu (22).

Uzbidiet grīdas sprauslu (27)/(28), salaidumu sprauslu (25)/(26) vai suku (24) cieši uz uzsūkšanas caurules (29) vai saliektās sprauslas (22).

Pārņemšanas josta

Pārņemšanas jostas pievienošana (skatīt attēls G)

► **Pārņemšanas josta ir piemērota tikai vakuumsūcēja pārņemšanai un fiksēšanai!**

Ieaķējiet pārņemšanas jostas (38) karabinākus vakuumsūcēja stiprināšanas cilpās (17).

Pakariniet vakuumsūcēju aiz pārņemšanas jostas (skat. attēlu H)

Pakariniet vakuumsūcēju tikai pie priekšmetiem, kas spēj izturēt visa vakuumsūcēja svaru.

Novietojiet pie vakuumsūcēja piestiprināto pārņemšanas jostu (38) pār horizontālam priekšmetam (piemēram, stienis) vai izvelciet jostas augšējo galu cauri āķim vai cilpai. Pārņemšanas jostas vidējo karabīnes āķi nofiksējiet vidēja stiprinājuma cilpā (17) pārņemšanas jostā (16).

Pārņemšanas jostas kā plecu siksnas izmantošana (skat. attēlu I)

Pārņemšanas jostu var izmantot kā plecu siksnu.

Uzkariniet vakuumsūcējam piestiprināto pārņemšanas jostu uz pleca. To darot, ievērojiet attēlā I parādīto pareizo nēsāšanas pozīciju.

Lietošana

► **Pirms vakuumsūcēja apkalpošanas vai tīrīšanas, iestādījumu veikšanas, piederumu nomaiņas vai novietošanas uzglabāšanai izņemiet no tā**

akumulatoru. Šāds piesardzības pasākums ļauj novērst vakuumsūcēja nejašu ieslēgšanos.

Lietojot vakuumsūcēju, pievērsiet uzmanību, lai esošie fiksācijas riteni būtu bloķēti, lai putekļsūcēju pasargātu no nejaušas ripošanas. Pirms darba pārbaudiet ritenišus, vai tie uz attiecīgās pamatnes darbojas.

Uzsākot lietošanu

- ▶ **Iepazīstieties ar Jūsu valsti spēkā esošajiem noteikumiem un likumdošanas aktiem, kas attiecas uz apiešanos ar veselībai kaitīgiem putekļiem.**

Vakuumsūcēju drīkst izmantot šādu materiālu putekļu uzsūkšanai:

- putekļi ar ekspozīcijas robežvērtību $\geq 0,1 \text{ mg/m}^3$

Vakuumsūcēju principiāli nedrīkst izmantot telpās ar paaugstinātu sprādzienbīstamību.

- ▶ **Gādājiet, lai darba apstākļi būtu droši.**
- ▶ **Ņemiet vērā pakļūšanas risku arī tad, ja strādājat tīrā un kārtīgā darba vietā.**
- ▶ **Pirms vakuumsūcēja lietošanas pārlicinieties, ka akumulatora nodalījuma vāks ir cieši noslēgts.**

Norāde: lai noteikti izpildītu M putekļu klases noteikumus un sasniegtu maksimālu izpildlaiku, tiek ieteikts izmantot ProCORE akumulatorus ar 8 Ah vai 12 Ah ietilpību.

Uzlādes pakāpes indikatori

Statusa josla	Automātiskās palaišanas funkcijas rādījums ^{A)}	Gaisa plūsmas traukmes rādījums	Nozīme
Zaļš	–	–	Vakuumsūcējs ir ieslēgts un gatavs darbam.
Zaļš	Zaļš	–	Vakuumsūcējs ir gatavs darbam un savienots ar pārsūtītāja moduli.
Dzeltens	–	–	Akumulators ir gandrīz izlādējies
Dzeltens	Dzeltens	–	Pārsūtītāja modulis netika atrasts
Dzeltens	–	Mirgo dzeltenā krāsā	Gaisa plūsmas traukme
Sarkans	–	–	Akumulators ir tukšs, aktivizējies aizsardzība pret atkārtotu ieslēgšanos vai temperatūras brīdinājums vakuumsūcējam vai akumulatoram
Lēnam mirgo zilā krāsā	Lēnam mirgo zilā krāsā	–	Savienojums ar pārsūtītāja moduli tiek automātiski atjaunots pēc tam, kad ir ieslēgta automātiskās palaišanas funkcija.
Ātri mirgo zilā krāsā	1 × mirgo zilā krāsā	–	Tiek meklēts un izveidots no jauna savienojums ar pārsūtītāja moduli.
Mirgo zilā krāsā (2 sek.)	Mirgo zilā krāsā (2 sek.)	–	Veiksmīgi izveidots savienojums ar pārsūtītāja moduli
Lēnam mirgo zilā krāsā	–	–	Savienojums ar mobilo gala ierīci tiek automātiski atjaunots vai notiek datu pārnese no mobilās gala ierīces.
Ātri mirgo zilā krāsā	–	–	Tiek meklēts un izveidots no jauna savienojums ar mobilo gala ierīci.

Lai nodrošinātu optimālu uzsūkšanas jaudu, uzsūkšanas šļūtene **(20)** vienmēr ir pilnīgi jāatīn.

- ▶ **Pārlicinieties, ka vakuumsūcējs vienmēr ir cieši aizvērts.**
- ▶ **Lietojiet tikai nebojātu filtru (bez plaisām, caurumiem u.c.). Nekavējoties nomainiet filtru, ja tas ir bojāts.**

Ieslēgšana/izslēgšana

Lai **ieslēgtu** vakuumsūcēju, pagrieziet ieslēdzēju/izslēdzēju **(14)** uz pozīciju **1**.

Lai **ieslēgtu automātiskās palaišanas funkciju**, pagrieziet ieslēdzēju/izslēdzēju **(14)** uz pozīciju . Iedegas automātiskās palaišanas funkcijas **(4)** rādījums.

Vakuumsūcējs var tikt iedarbināts automātiski, ja pārsūtītāja modulis **GCT ...** ir savienots ar elektroinstrumentu.

Lai **izslēgtu** vakuumsūcēju, pagrieziet ieslēdzēju/izslēdzēju **(14)** uz pozīciju **0**.

Lietotāja saskarne

Lietotāja saskarni **(6)** izmanto šādiem nolūkiem:

- vakuumsūcēja statusa rādījumam
- savienojuma izveidošanai ar pārsūtītāja moduli **GCT ... (39)**
- savienojuma izveidošanai ar mobilo gala ierīci

Statusa josla	Automātiskās palaišanas funkcijas rādījums ^{A)}	Gaisa plūsmas trauksmes rādījums	Nozīme
Mirgo zilā krāsā (3 sek.)	–	–	Veiksmīgi izveidots savienojums ar mobilo gala ierīci
4 × mirgo zilā krāsā (atstarpe 1,5 sek.)	–	–	Tiek uzsākta atiestatīšana.

A) Automātiskās palaišanas funkcija (4) iedegas tikai tad, kad ieslēdzējs/izslēdzējs (14) atrodas pozīcijā .

Savienojuma izveidošana ar raidītāja moduli (piederumi) (skatiet attēlu J)

Lai varētu izmantot automātiskās palaišanas funkciju, vakuumsūcējam ar *Bluetooth*® palīdzību ir jābūt savienotam ar pārsūtītāja moduli **GCT ... (39)**.

Tāpēc vakuumsūcējam un pārsūtītāja moduļim ir jāatrodas tuvu vienam otram.

Ja vakuumsūcēja ieslēdzējs/izslēdzējs (14) tiek pagriezts uz pozīciju , vakuumsūcēja automātiski uzsāk pārsūtītāja moduļa meklēšanu **GCT ...**. Statusa josla (2) un automātiskās palaišanas funkcija (4) lēnā ritmā mirgo zilā krāsā.

Atkārtota savienošana ar jau zināmu pārsūtītāja moduli:

Ja vakuumsūcējs jau ir bijis savienots ar pārsūtītāja moduli **GCT ...**, un ja šis pārsūtītāja modulis ir gatavs darbam un sasniedzamā attālumā, tad savienojums ar šo pārsūtītāja moduli tiek automātiski atjaunots.

Jauna savienojuma izveidošana (pirmreizējs savienojums vai savienojums ar citu pārsūtītāja moduli):

- Nospiediet taustiņu savienošanai pāri (5) uz vakuumsūcēja tik ilgi, līdz statusa josla (2) ātrā ritmā mirgo zilā krāsā.
- **Lieki nekavējoties** nospiediet palaišanas/apturēšanas taustiņu (41) uz pārsūtītāja moduļa (39) tik ilgi, līdz statusa rādījums (40) uz pārsūtītāja moduļa 2 reizes nomirgo zilā krāsā.

Veiksmīga savienojuma izveidošana:

- Statusa josla (2) un automātiskās palaišanas funkcijas (4) rādījums uz vakuumsūcēja deg zaļā krāsā.
- Statusa rādījums (40) uz pārsūtītāja moduļa vienu reizi nomirgo zaļā krāsā.

Nav iespējams izveidot savienojumu (pēc vairākām minūtēm):

- Statusa josla (2) un automātiskās palaišanas funkcijas (4) rādījums uz vakuumsūcēja deg dzeltenā krāsā.
- Statusa rādījums (40) uz pārsūtītāja moduļa deg sarkanā krāsā.

Izslēdzot vakuumsūcēju, tiek saglabāts savienojums ar pārsūtītāja moduli **GCT ...**. Pēc atjaunošanas ieslēgšanas vakuumsūcējs mēģina izveidot savienojumu ar to pašu pārsūtītāja moduli.

Savienojamības funkcijas

Ar savienojamības (Connectivity) funkciju palīdzību ir iespējama datu pārnese ar *Bluetooth*® starp vakuumsūcēju un noteiktu mobilo gala ierīci.

Sistēmas prasības

Mobilā gala ierīce (planšetdators, viedtālrunis) _____ Android 6.0 (vai augstāka) _____ iOS 11 (vai augstāka)

Lai varētu izmantot savienojamības funkcijas, vispirms jums gala iekārtā jāinstalē tai atbilstoša lietotne.

Lejupielādējiet lietotni no attiecīgā programmu veikala (Apple App Store, Google Play Store).

Norāde: priekšnoteikums ir lietotāja konts attiecīgajā lietotņu veikalā.

Lietotnes nosaukums	iOS/Android
Bosch Toolbox	

Pēc tam lietotnē izvēlieties apakšsadaļu **MyTools** vai **Connectivity**. Jūsu mobilās gala ierīces displejā tiek parādīti visi turpmākie soļi vakuumsūcēja savienošanai ar gala ierīci. Savienojuma izveidošana starp vakuumsūcēju un gala ierīci tiek uzsākta lietotnē. Ja statusa josla (2) uz vakuumsūcēja ātrā ritmā mirgo zilā krāsā, tad apstipriniet savienojuma izveidi, nospiežot taustiņu savienošanai pāri (5). Pēc veiksmīgas savienojuma izveidošanas, statusa josla (2) 3 sek. deg zilā krāsā.

Pēc savienojuma izveidošanas starp akumulatora apgaismošanas lampu un gala ierīci un autorizācijas, ir pieejamas šādas funkcijas:

- Reģistrācija un personalizēšana
- Statusa pārbaude, brīdinājuma ziņojumu saņemšana
- Vispārēja informācija un iestatījumi
- Pārvaldība
- Iestatiet aizkavēšanās laiku automātiskās palaišanas funkcijai
- Atjauniniet vakuumsūcēja Connectivity programmatūru

Atiestatīšana uz rūpnīcas iestatījumiem ("Reset")

Nepieciešamības gadījumā jūs varat atiestatīt saglabātos iestatījumus (aizkavēšanās laiks, savienojumi ar pārsūtītāja moduli un mobilo gala ierīci), kā arī kļūdu ziņojumus. Šim

nolūkam nospiediet taustiņu savienošanai pāri **(5)** tik ilgi, līdz statusa josla **(2)** 4 reizes nomirgo zilā krāsā ar 1,5 sek. atstarpī.

Reset var uzsākt arī lietotnē **Bosch Toolbox**.

Sausā uzsūkšana

► Vakuumsūcēju nedrīkst lietot bez filtra.

Sausajai uzsūkšanai galvenajam filtram **(32)** ir jābūt sausam un ir jābūt ievietotam plastmasas maisam **(36)** (skatīt „Plastmasas maisa ievietošana/izņemšana (sausā sūkšana) (skat. attēlu C)”, Lappuse 319).

Putekļu uzsūkšana no darbināmajiem elektroinstrumentiem (skat. attēlu K)

► Ja no vakuumsūcēja izplūstošais gaiss tiek izvadīts darba telpā, tajā jānodrošina pietiekošs gaisa apmaiņas līmenis. Ievērojiet attiecīgus nacionālos priekšrakstus.

Savienojiet elektroinstrumenta uzsūkšanas caurules un uzsūkšanas šļūteni **(20)** vai nu tieši vai ar uzsūkšanas adapteri **(21)** (skatīt „Uzsūkšanas adaptera vai liektās sprauslas montāža (skat. attēlu F)”, Lappuse 319).

Norāde, izmantojot uzsūkšanas adapteri: ja strādājot ar elektroinstrumentiem, gaisa plūsma uzsūkšanas šļūtenē ir pārāk maza (tādi ir, piemēram, figurzāģi, slipmašīnas u.c.), tad jāatver gaisa iesūkšanas lūka **(42)** uz uzsūkšanas adaptera **(21)**. Tas ļaus uzlabot vakuumsūcēja un elektroinstrumenta kopējo veiktspēju. Šim nolūkam pagrieziet gredzenu virs gaisa iesūkšanas lūkas **(42)**, līdz tiek atsegts maksimāls lūkas atvērums.

Putekļu uzsūkšanai urbšanas laikā varat izmantot SDS Clean adapteri **(23)**. Šim nolūkam ievērojiet attiecīgo lietošanas rokasgrāmatu.

Ar **automātiskās palaišanas funkciju** vakuumsūcēju ar pārsūtītāja moduļa palīdzību **(39)** var automātiski ieslēgt un izslēgt kopā ar elektroinstrumentu:

- Pagrieziet ieslēdzēju/izslēdzēju **(14)** uz pozīciju . Automātiskās palaišanas funkcijas rādījums **(4)** iedegoties ziņo par ieslēgtu funkciju.
- Savienojiet vakuumsūcēju ar pārsūtītāja moduli (skatīt „Savienojuma izveidošana ar raidītāja moduli (piederumi) (skatiet attēlu J)”, Lappuse 321). Lai samontētu pārsūtītāja moduli **(39)** uz elektroinstrumenta, ievērojiet norādījumus pārsūtītāja moduļa lietošanas rokasgrāmatā.
- Lai **ieslēgtu** vakuumsūcēju, ieslēdziet savienoto elektroinstrumentu. Vakuumsūcējs sāk darboties automātiski.

► Pēc elektroinstrumenta ieslēgšanas pārlicinieties, ka vakuumsūcējs ir sācis darboties.

- Lai **izslēgtu** vakuumsūcēju, izslēdziet elektroinstrumentu. Uzsūkšana tiks pabeigta iestatītajā aizkavēšanas laikā. Aizkavēšanas laikā tiek iesūkta uzsūkšanas šļūtenē atlikušie putekļi. Aizkavēšanās laiku varat iestatīt lietotnē **Bosch Toolbox**.

Gaisa plūsmas trauksme

Gaisa plūsmas trauksme tiek automātiski aktivizēta, līdzko gaisa plūsma pārsniedz iestatīto zemāko robežvērtību. Gaisa plūsmas trauksmes gadījumā gaisa plūsmas rādījums **(1)** mirgo dzeltenā krāsā un statusa josla **(2)** deg dzeltenā krāsā. Izslēdziet vakuumsūcēju un novērsiet trauksmes cēloni.

Pēc katra soļa, ieslēdzot vakuumsūcēju, pārbaudiet, vai vēl joprojām ir aktīva gaisa plūsmas trauksme. Ja tas notiek, izslēdziet vakuumsūcēju un veiciet tālākos pasākumus.

Rikojieties sekojoši:

- Pārbaudiet, vai pieslēgtajā elektroinstrumentā ir pietiekama gaisa plūsma. Pilnībā atveriet gaisa ieplūdes atveri **(42)**, kas atrodas uz uzsūkšanas adaptera **(21)** vai gaisa ieplūdes atveri uz elektroinstrumenta.
- Pārbaudiet sava akumulatora uzlādes pakāpi. Ja akumulators ir gandrīz izlādējies, uzlādējiet vai nomainiet to.
- Pārbaudiet plastmasas maisu **(36)**. Ja tas ir pilns, nomainiet to.
- Atvienojiet uzsūkšanas šļūteni **(20)** no vakuumsūcēja. Ja tas deaktivizē gaisa plūsmas trauksmi, pārbaudiet uzsūkšanas šļūteni **(20)**, vai tā nav saliekta un novērsiet iesūktos netīrumus šļūtenē vai samontētajās sprauslās.
- Aktivizējiet manuālo filtra tīrīšanu (skatīt „Manuāla filtra tīrīšana”, Lappuse 322).
- Izīriet galveno filtru **(32)** (skatīt „Filtra tīrīšana vai nomaiņa”, Lappuse 323).
- Nomainiet galveno filtru **(32)**.

Ja nevienš no pasākumiem nav novērsis problēmu, vērsieties pilnvarotā **Bosch** klientu apkalpošanas centrā.

Manuāla filtra tīrīšana

► Veiciet filtra tīrīšanu tikai tad, ja vakuumsūcējs ir izslēgts un turbīna nedarbojas.

Automātiskās filtra tīrīšanas funkcija jāaktivizē, vēlākais, tad, ja uzsūkšanas jauda kļūst nepietiekama.

Filtra tīrīšanas biežums ir atkarīgs no uzsūcamo putekļu daudzuma un tipa. Regulāri pielietojot elektromagnētisko filtra tīrīšanas sistēmu, ilgāk saglabājas augsta putekļu uzsūkšanas jauda.

Lai veiktu filtra tīrīšanu, atveriet un aizveriet akumulatora nodalījuma vāku **(18)**. Līdz ar to filtrs tiek pakļauts vibrācijām. Vairākkārtēja atvēršana un aizvēršana (līdz 3×) pastiprina tīrīšanas efektu.



Noskenējot šo kvadrāt kodu, jūs atradīsiet video, kā veikt manuālo tīrīšanu.

Elektrostatiskā izlāde

Uzsūkšanas laikā putekļu berzes dēļ uzsūkšanas šļūtenē un piederumos veidojas elektriskais lādiņš, kas var skart lietotāju statiskās izlādes veidā (atkarībā no apkārtējā vides ietekmes un ķermeņa jutīguma).

Šis vakuumsūcējs ir aprīkots pēc standarta nosacījumiem ar vadītspējīgu uzsūkšanas šļūteni **(20)**. Šī uzsūkšanas šļūtenē

(20) ir elektriski savienota ar šļūtenes savienotāju (10) ar tvertnes turētāju (33). Pieskaroties ar uzsūkšanas šļūteni (20) grīdai, ir iespējama elektrostatiska izlāde.

Mitrā uzsūkšana

- ▶ **Nelietojiet vakuumsūcēju, lai nosūktu uzliesmojošus vai sprādzienbīstamus šķidrumus, piemēram, benzīnu, eļļu, spirtu vai šķīdinātāju. Nelietojiet vakuumsūcēju, lai nosūktu karstus, degošus vai sprādzienbīstamus putekļus. Nedarbiniet vakuumsūcēju sprādzienbīstamās telpās.** Putekļi, izgarojumi vai šķidrums var uzliesmot vai sprāgt.
- ▶ **Vakuumsūcēju nedrīkst lietot bez filtra.**

Norāde: noņemot un novietojot vakuumsūcēja virsējo daļu (15), uzmanieties, lai maisiņa turētāja stienī (33) netiktu saliekti vai salauzti.

Pirms mitrās uzsūkšanas (skat. attēlu L)

Iztukšojiet tvertni (12) un izņemiet plastmasas maisu (36). Nospiediet uz ierobēm (43) un izņemiet tvertnes turētāju (33) .

Mitrās uzsūkšanas laikā un pēc tās

Vakuumsūcējs ir aprīkots ar pludiņu (44). Ja tvertne ir piepildījies līdz maksimālajam līmenim, uzsūkšana tiek pārtraukta. Iztukšojiet tvertni (12).

Norāde: ja tvertne (12) tuvākajā laikā netiek iztukšota, galvenais filtrs (32) piepildās ar šķidrumu. Tādā gadījumā izņemiet galveno filtru (32) un iztukšojiet arī to (skatīt „Filtra tīrīšana vai nomaīņa”, Lappuse 323).

Pēc darba beigām, lai novērsu pelējuma veidošanos, noņemiet vakuumsūcēja augšējo daļu (15) un galveno filtru (32) un ļaujiet tiem labi izžūt.

Apkalpošana un apkope

Apkope un tīrīšana

- ▶ **Pirms vakuumsūcēja apkalpošanas vai tīrīšanas, iestādījumam veikšanas, piederumu nomaīņas vai novietošanas uzglabāšanai izņemiet no tā akumulatoru.** Šāds piesardzības pasākums ļauj novērst vakuumsūcēja nejašu ieslēgšanos.
- ▶ **Lai vakuumsūcējs droši un efektīvi darbotos, tas regulāri jātīra, īpašu uzmanību pievēršot ventilācijas atverēm.**
- ▶ **Veicot putekļu savācēja apkalpošanu un tīrīšanu, nēsājiet putekļu aizsargmasku.**

Laiku pa laikam notīriet vakuumsūcēja korpusu ar mitru audumu.

Ja uzlādes kontakti ir netīri, notīriet tos ar sausu audumu.

- ▶ **Netīriet vakuumsūcēju ar saspīestu gaisu.** Filtrs vai citi komponenti var tikt bojāti.

Vismaz reizi gadā ražotājam vai apmācītai personai jāveic vakuumsūcēja tehniskā pārbaude (piem., jāpārbauda, vai filtrs nav bojāts, vai vakuumsūcējs ir hermētisks un vai kontroles ierīces darbojas pareizi).

Tīrīšana un apkope pēc veselībai kaitīgu vielu sūkšanas

- Uzskatiet visas detaļas, kas var būt nonākušas saskarē ar veselībai kaitīgām vielām, par piesārņotām.
- Pirms vakuumsūcēja aiznešanas prom no vietas, kur atradās veselībai bīstamās vielas, rūpīgi nosūciet, noslaukiet vai izolējiet vakuumsūcēja ārējo virsmu.
- Tīriet, demontējiet un apkopiet vakuumsūcēju tikai tad, ja tas ir iespējams bez bīstamības jums un citām personām. Veicot apkopi un tīrīšanu, valkājiet individuālos aizsarglīdzekļus. Veiciet darbus labi vēdinātā telpā.
- Pirms izjaukšanas vispirms notīriet vakuumsūcēja ārējo virsmu.
- Visas vakuumsūcēja daļas, kuras nevar pienācīgi iztīrīt, izmetiet, pirms tam ievietojot necaur laidīgos maisiņos. Ievērojiet spēkā esošos noteikumus par šādu atkritumu utilizāciju.
- Pēc darbu pabeigšanas notīriet apkopes zonu.

Tvertnes tīrīšana

Laiku pa laikam iztīriet tvertni (12), lietojot tirdzniecībā pieejamu neabrazīvu tīrīšanas līdzekli, un tad ļaujiet tai izžūt.

Filtra tīrīšana vai nomaīņa

Vakuumsūcēja uzsūkšanas jauda ir atkarīga no filtra stāvokļa. Tāpēc regulāri tīriet filtru.

Ja filtrs ir bojāts, nekavējoties to nomainiet.

- Atveriet aizdares (13) un noņemiet vakuumsūcēja augšējo daļu (15).
- Satveriet galveno filtru (32) aiz gala (nevis aiz lamelēm). Pagrieziet to līdz atdurei griešanas virzienā  un izņemiet to (skat. attēlu M).
- Sausam filtram: Izkriatiet galveno filtru (32) piemērotā atkritumu tvertnē. Sekojiet, lai netiktu bojātas filtra ieloces. Lai nodrošinātu maksimālu uzsūkšanas jaudu, iztīriet filtra ieloces ar mikstu suku.

vai

Mitram filtram:

- Izkalojiet galveno filtru (32) ar tekošu ūdeni un tad ļaujiet tam izžūt.

vai

- Nomainiet bojāto galveno filtru (32).
- Pārvelciet galveno filtru (32) pāri filtra grozam (34) un pagrieziet to līdz atdurei griešanas virzienā  filtra turētāja (35) (skat. attēlu B).
- Novietojiet atpakaļ vakuumsūcēja augšējo daļu (15) un noslēdziet aizdares (13). Uzmanieties, lai aizdares ir droši fiksējušās.

Rīteniņu nomaīņa (skatiet attēlu N)

Izmantojiet tikai rīteniņus, kas atbilst EN 12529 (nostiprināšanas stienņa diametrs 11 mm).

- ▶ **Pirms putekļsūcēja lietošanas pārbaudiet, vai rīteniņu bremzes funkcionē.**

Ja nevēlaties pārvietot vakuumsūcēju, izmantojiet bremzes.

Uzsūkšanas šļūtenes remonts

Jūs varat saīsināt bojāto uzsūkšanas šļūteni **(20)** un turpināt to izmantot.

► **Šļūtenes remonta laikā nēsājiet cimdus.** Pastāv savainojumu risks.

Uzsūkšanas šļūtenes remonts **vakuumsūcēja pusē** (skat. attēlu **O–P**):

- Atvienojiet fiksācijas gredzenu **(49)** šļūtenes caurulēm **(47)**, ar skrūvgriezi piespiežot fiksācijas skavas uz iekšu.
- Atvelciet fiksācijas gredzenu **(49)** aiz bojātās vietas **1**.
- Noskrūvējiet blīvējuma uznavu **(48)** **2**.
- Nogrieziet uzsūkšanas šļūteni **(20)** aiz bojātās vietas (skat. attēlu **P**).
- Atkal uzskrūvējiet blīvējuma uznavu **(48)** **3**.

- Iebīdīet uzsūkšanas šļūtenes galu šļūtenes caurulē **(47)** **4**.
- Uzbīdīet fiksācijas gredzenu **(49)** uz šļūtenes caurulēm **(47)**, līdz tad dzirdami nofiksējas **5**.

Uzsūkšanas šļūtenes remonts **elektroinstrumenta/sprauslas pusē** (skat. attēlu **Q**):

- Noskrūvējiet blīvējuma uznavu **(50)** **1**.
- Nogrieziet uzsūkšanas šļūteni **(20)** aiz bojātās vietas **2**.
- Atkal uzskrūvējiet blīvējuma uznavu **(50)** **3**.

Tvertnes turētāja stiprinājuma remonts (skat. attēlu **R**)

Ja ierobes **(43)** uz tvertnes turētāja **(33)** ir bojātas, tvertnes turētāju var pastāvīgi pieskrūvēt pie vakuumsūcēja augšējās daļas ar tirdzniecībā pieejamām 11 mm Phillips P4 skrūvēm. Ja ir tvertnes turētāja **(33)** kontakts ar atsperi **(51)**, elektrostatiskās izlādes vadītspēja tiek saglabāta.

Darbības traucējumu novēršana

Kļūme	Cēlonis	Kļūmju novēršana
Negriežas uzsūkšanas turbīna.	Akumulators (31) gandrīz izlādējies Nostrādājusi aizsardzība pret atkārtotu ieslēgšanos Ieslēdzējs/izslēdzējs (14) atrodas pozīcijā 0 , bet nav savienots ar pārsūtītāja moduli GCT ...	Nomainiet vai uzlādējiet akumulatoru Vispirms pagrieziet ieslēdzēju/izslēdzēju 0 pozīcijā, pēc tam 1 pozīcijā Pagrieziet ieslēdzēju/izslēdzēju uz 1 pozīciju
Uzsūkšanas turbīna izslēdzas.	Tvertne (12) ir pilna	Iztukšojiet tvertni
Pēc tvertnes iztukšošanas uzsūkšanas turbīna vairs negriežas.	Nepieciešams veikt Reset (aiestatišana)	Izslēdziet vakuumsūcēju, izņemiet akumulatoru (31) , nogaidiet 5 sek., ievietojiet akumulatoru un ieslēdziet vakuumsūcēju
Vakuumsūcējs ieslēdzas pārāk vēlu pie automātiskās palaišanas funkcijas.	Iestatīts pārāk liels aizkavēšanās laiks	Samaziniet aizkavēšanās laiku lietotnē Bosch Toolbox (min. aizkavēšanās laiks: 6 sek.)
Samazināta uzsūkšanas jauda.	Plastmasas maiss (36) ir pilns Uzsūkšanas sprausla, uzsūkšanas caurule (29) vai uzsūkšanas šļūtene (20) ir nosprostota Galvenais filtrs (32) netīrs vai bojāts Galvenais filtrs (32) neieguļas filtra turētājā (35)	Nomainiet plastmasas maisu Izņemiet nosprostojumu Veiciet manuālu filtra tīrīšanu, iztīriet vai nomainiet galveno filtru Pareizi ievietojiet galveno filtru
	Vakuumsūcēja augšējā daļa (15) pareizi neieguļas	Pareizi novietojiet vakuumsūcēja augšējo daļu un noslēdziet aizdares (13)
Sausās uzsūkšanas laikā izdalās putekļi	Nepareizi ievietots galvenais filtrs (32) Bojāts galvenais filtrs (32)	Pārbaudiet, vai galvenais filtrs ir pareizi samontēts Nomainiet galveno filtru
Mitrās uzsūkšanas laikā izdalās putekļi	Grozs (44) ir bloķēts	Regulāri pārbaudiet uzpildes līmeni un savlaicīgi iztukšojiet tvertni (12) Noslaukiet filtra grozi ar mitru drānu, filtra grozu iztīriet, viegli pakratot vakuumsūcēju Ja filtra korpus un filtra grozs ir spēcīgi piesārņoti, vērsieties pilnvarotā Bosch klientu apkalpošanas centrā.

Kļūme	Cēlonis	Kļūmju novēršana
Aktivizēts temperatūras brīdinājums (statusa josla (2) deg sarkanā krāsā)	Akumulators (31) vai motors ir pārkaris	Izslēdziet vakuumsūcēju, izņemiet akumulatoru, ļaujiet akumulatoram un vakuumsūcējam atdzist
Nostrādājusi gaisa plūsmas trauksme (gaisa plūsmas trauksmes indikators (1) mirgo dzeltenā krāsā)		Sekojiēt norādījumiem attiecīgajā nodaļā (skatīt „Gaisa plūsmas trauksme”, Lappuse 322).
Nevar veikt manuālu filtra tīrīšanu.		Vērsieties pilnvarotā Bosch - klientu apkalpošanas centrā.
Elektrostatiskā izlāde	Pārtraukta elektrostatiskā uzlāde	Uzmanieties, lai darbības laikā uzsūkšanas šļūtene (20) vienmēr pieskartos gridai. Pārbaudiet, vai ir nevainojams atsperes (51) kontakts ar tvertnes turētāju (33). Nepieciešamības gadījumā saremontējiet tvertnes turētāja stiprinājumu (skatīt „Tvertnes turētāja stiprinājuma remonts (skat.attēlu R)”, Lappuse 324).

Klientu apkalpošanas dienests un konsultācijas par lietošanu

Klientu apkalpošanas dienests atbildēs uz Jūsu jautājumiem par izstrādājumu remontu un apkalpošanu, kā arī par to rezerves daļām. Kopsalikuma attēlus un informāciju par rezerves daļām Jūs varat atrast interneta vietnē:

www.bosch-pt.com

Bosch konsultantu grupa palīdzēs Jums vislabākajā veidā rast atbildes uz jautājumiem par mūsu izstrādājumiem un to piederumiem.

Pieprasot konsultācijas un pasūtīt rezerves daļas, noteikti paziņojiet 10 zīmju izstrādājuma numuru, kas norādīts uz izstrādājuma marķējuma plāksnītes.

Latvijas Republika

Robert Bosch SIA
Bosch elektroinstrumentu servisa centrs
Mūkusalas ielā 97
LV-1004 Rīga
Tālr.: 67146262
Telefakss: 67146263
E-pasts: service-pt@lv.bosch.com

Papildu klientu apkalpošanas dienesta adreses skatiet šeit:

www.bosch-pt.com/serviceaddresses

Transportēšana

Ieteicamajiem litija jonu akumulatoriem ir piemērojami Bistamo kravu aprites likuma noteikumi. Lietotājs var transportēt akumulatorus ielu transporta plūsmā bez papildu nosacījumiem.

Pārsūtīt tos ar trešo personu starpniecību (piemēram, ar gaisa transporta vai citu transporta aģentūru starpniecību), jāievēro īpaši sūtījuma iesaiņošanas un marķēšanas noteikumi. Tāpēc sūtījumu sagatavošanas laikā jāpieaicina bistamo kravu pārvadāšanas speciālists.

Pārsūtiet akumulatoru tikai tad, ja tā korpus nav bojāts. Aizīmējiet valējos akumulatora kontaktus un iesaiņojiet akumulatoru tā, lai tas iesaiņojumā nepārvietotos. Lūdzam ievērot arī ar akumulatoru pārsūtīšanu saistītos nacionālos noteikumus, ja tādi pastāv.

Atbrīvošanās no nolietotajiem izstrādājumiem



Nolietotais vakuumsūcējs, akumulatori, piederumi un iesaiņojuma materiāli jāpakļauj atbilstošai pārstrādei apkārtējai videi nekaitīgā veidā.

Neizmetiet vakuumsūcēju un akumulatorus vai baterijas sadzīves atkritumu tvertnē!

Tikai ES valstīm.

Saskaņā ar Eiropas Savienības direktīvu 2012/19/ES par nolietotajām elektriskajām un elektroniskajām ierīcēm un šīs direktīvas atspoguļojumiem nacionālajā likumdošanā, lietošanai nederīgas uzsūkšanas ierīces un saskaņā ar Eiropas Savienības direktīvu 2006/66/EK, bojāti vai izlietoti akumulatori/baterijas ir jāsavāc atsevišķi un jānogādā atbilstošai pārstrādei apkārtējai videi nekaitīgā veidā.

Ja elektriskās un elektroniskās ierīces netiek atbilstoši izmantotas, tās var kaitēt videi un cilvēku veselībai iespējamās bistamo vielu klātbūtnes dēļ.

Akumulatori/baterijas:

Litija-jonu:

Lūdzam ievērot sadaļā "Transportēšana" sniegtos norādījumus (skatīt „Transportēšana”, Lappuse 325).

Lietuvių k.

Saugos nuorodos dirbantiems su siurbliais



Perskaitykite visas šias saugos nuorodas ir reikalavimus. Nesilaikant saugos nuorodų ir reikalavimų gali trenkti elektros smūgis, kilti gaisras, galima smarkiai susižaloti ir sužaloti kitus asmenis.

Išsaugokite šias saugos nuorodas ir reikalavimus, kad ir ateityje galėtumėte jais pasinaudoti.

► Šis siurblys nėra skirtas, kad juo naudotųsi vaikai ar asmenys su fizišiais, jutiminiais ir dvasiniais negaliomis arba asmenys, kuriems trūksta patirties arba žinių. Priešingu atveju įrankis gali būti valdomas netinkamai ir kyla sužeidimų pavojus.

► **Priziūrėkite vaikus.** Taip bus užtikrinta, kad vaikai su siurbliu nežaistų.

► **Laikykitės medžiagoms, kurias reikia susiurbti, keliamų saugos reikalavimų.**

⚠ ĮSPĖJIMAS Niekada nesiurbkite medžiagų, kurių sudėtyje yra asbesto. Asbestas yra vėžį sukelianti medžiaga.

⚠ ĮSPĖJIMAS Siurblij naudokite tik tada, jei gavote pakankamai informacijos apie siurblio naudojimą, apie medžiagas, kurias reikia susiurbti, ir kaip jas saugiai pašalinti. Rūpestingai instruktavus, sumažėja netinkamo naudojimo ir sužalojimų tikimybė.

⚠ ĮSPĖJIMAS Siurblys yra skirtas sausoms medžiagoms siurbti, o naudojant specialias priemones – taip pat ir skysčiams siurbti. Patekęs skystis didina elektros smūgio riziką.

► **Nesiurbkite siurbliu degių ar sprogių skysčių, pavyzdžiui, benzino, alyvos, alkoholio, tirpiklių. Nesiurbkite karštų, degančių ar sprogių dulkių. Nenaudokite siurblio sprogoje aplinkoje.** Dulksės, garai ar skysčiai gali užsidegti ir sprogti.

⚠ ĮSPĖJIMAS Jei iš siurblio pradeda tekėti putų ar vandens, siurblij nedelsdami išjunkite ir ištuštinkite rezervuarą. Priešingu atveju siurblys gali būti pažeistas.

► **DĖMESIO!** Siurblij leidžiama laikyti tik patalpose.

► **DĖMESIO!** Reguliariai valykite plūduru kamara, t. y. drėgnu skudurėliu nuvalykite išorinius nešvarumus. Nuvalykite plūdūrą atsargiai sukratydami siurblij. Jei

plūduras ir plūduru kamera labai užteršti, kreipkitės į „Bosch Professional“ remonto tarnybą. Plūduru kameros neišimkite, priešingu atveju į turbiną gali patekti didesnių nešvarumų ir pažeisti siurblij.

► **Pasirūpinkite geru vėdinimu darbo vietoje.**

► **Prieš pradėdami naudoti patikrinkite, ar siurbimo žarna yra nepriekaištingos būklės. Tikrindami, siurbimo žarną palikite primontuotą prie siurblio, kad netikėtai neišeitų dulkių.** Priešingu atveju, galite įkvėpti dulkių.

► **Siurblij leidžiama remontuoti tik kvalifikuotam specialistui, o remontuojant turi būti naudojamos tik originalios atsarginės dalys.** Taip galima garantuoti, jog siurblys išliks saugus naudoti.

► **Jei siurblys buvo naudojamas vietose, kuriose yra pavojingų medžiagų, prieš išnešdami siurblij iš pavojingos zonos išsiurbkite, nuvalykite arba užsandarinkite jo išorę.** Visos siurblio dalys laikomos užkrėstos, todėl tinkamomis priemonėmis turite užtikrinti, kad pavojingos medžiagos nepasklistų.

⚠ ĮSPĖJIMAS Siurblyje yra sveikatai kenksmingų dulkių. Ištuštinimo ir techninės priežiūros darbus, o tai pat dulkių surinkimo rezervuaro išėmimo darbus leidžiama atlikti tik kvalifikuotiems specialistams. Būtina naudoti specialią apsauginę įrangą. **Nenaudokite siurblio, jei yra ne visos filtravimo sistemos dalys arba jei jos nėra rūpestingai įstatytos.** Priešingu atveju pakenksite savo sveikatai.

► **Neplaukite siurblio tiesiai į jį nukreipta vandens srove.** Į siurblio viršutinę dalį patekęs vanduo padidina elektros smūgio riziką.

► **Neatidarykite akumulatoriaus ir nedarykite jokių jo pakeitimų.** Galimas trumpojo sujungimo pavojus.

► **Pažeidus akumuliatorių ar netinkamai jį naudojant, gali išsiveržti garų. Akumuliatorius gali užsidegti arba sprogti.** Išvėdinkite patalpą ir, jei nukentėjote, kreipkitės į gydytoją. Šie garai gali sudirginti kvėpavimo takus.

► **Netinkamai naudojant akumuliatorių arba jei akumuliatorius pažeistas, iš jo gali ištėkėti degaus skysčio. Venkite kontakto su šiuo skysčiu. Jei skysčio pateko ant odos, nuplaukite jį vandeniu. Jei skysčio pateko į akis kreipkitės į gydytoją.** Akumulatoriaus skystis gali sudirginti ar nudeginti odą.

► **Aštrūs daiktai, pvz., vinys ar atsuktuvai, arba išorinė jėga gali pažeisti akumuliatorių.** Dėl to gali įvykti vidinis trumpasis jungimas ir akumuliatorius gali sudegti, pradėti rūkti, sprogti ar perkaisti.

► **Nelaikykite sąvaržėlių, monetų, raktų, vinių, varžtų ar kitokių metalinių daiktų arti iš prietaiso ištraukto akumulatoriaus kontaktų.** Užtrumpinus akumulatoriaus kontaktus galima nusideginti ar sukelti gaisrą.

► **Akumuliatorių naudokite tik gamintojo gaminiuose.** Tik taip apsaugosite akumuliatorių nuo pavojingos per didelės apkrovos.

► **Akumuliatoriui įkrauti naudokite tik gamintojo nurodytą įkroviklį.** Naudojant kitokio tipo akumuliatoriams skirtą įkroviklį, iškyla gaisro pavojus.



Saugokite akumuliatorių nuo karščio, pvz., taip pat ir nuo ilgalaikio saulės spindulių poveikio, ugnies, nešvarumų, vandens ir drėgmės. Iškyla sprogoimo ir trumpojo jungimo pavojus.



- ▶ **Išjunkite siurblių, kai tik prasisukverbia dulkių ir ištuštinkite rezervuarą.** Priešingu atveju siurblys gali būti pažeistas.
- ▶ **Ant siurblio nesėdėkite.** Priešingu atveju siurblių galite pažeisti.
- ▶ **Nedirbkite su dulkių siurbliu, kai jį laikote už diržo.** Siurbdami galite įsipainioti į diržą ir pagriūti.
- ▶ **Diržą prietaisui nešti naudokite tik su siurbliu.**
- ▶ **Be suaugusiųjų priežiūros vaikams siurblių valyti ir atlikti jo priežiūros darbus draudžiama.**

Bluetooth® žodinis prekės ženklas, o taip pat vaizdinis prekės ženklas (logotipas), yra registruoti prekių ženklai ir „Bluetooth SIG, Inc.“ nuosavybė. Robert Bosch Power Tools GmbH šiuos žodinį ir vaizdinį prekės ženklus naudoja pagal licenciją.

Simboliai

Žemiau pateikti simboliai gali būti svarbūs naudojant siurblių. Prašome įsiminti simbolius ir jų reikšmes. Teisingai suprastami simbolius galėsite geriau ir saugiau naudotis siurbliu.

Simboliai ir jų reikšmės



ISPĖJIMAS! Perskaitykite visas šias saugos nuorodas ir reikalavimus. Nesilaikant saugos nuorodų ir reikalavimų gali trenkti elektros smūgis, kilti gaisras, galima smarkiai susižaloti ir sužaloti kitus asmenis.



Pagal IEC/EN 60335-2-69 M dulkių klasės siurblys, skirtas sveikatai kenksmingoms dulkėms, kurių poveikio ribinė vertė $\geq 0,1 \text{ mg/m}^3$, **sausuoju būdu siurbti**



ISPĖJIMAS! Siurblyje yra sveikatai kenksmingų dulkių. Ištuštinimo ir techninės priežiūros darbus, o tai pat dulkių surinkimo rezervuaro išėmimo darbus leidžiama atlikti tik kvalifikuotiems specialistams. Būtina naudoti specialią apsauginę įrangą. Nenaudokite siurblio, jei yra ne visos filtravimo sistemos dalys arba jei jos nėra rūpestingai įstatytos. Priešingu atveju pakenksite savo sveikatai.



Automatinio paleidimo funkcija

Kylančių dulkių nusiurbimas nuo veikiančių elektrinių įrankių, kurie yra sujungti siųstuvo moduliui GCT ...:

Simboliai ir jų reikšmės

Siurblys automatiškai įsijungia ir su uždelsa vėl išsijungia.



Išjungimas



Siurbimas

Nusėdusių dulkių siurbimas

Gaminio ir savybių aprašas

Prašome atkreipti dėmesį į paveikslėlius priekinėje naudojimo instrukcijos dalyje.

Naudojimas pagal paskirtį

Siurblys yra skirtas medienos drožlėms, nedegioms sausoms dulkėms, nedegiems skysčiams bei vandens ir oro mišiniui įtraukti, susiurbti, varyti ir atskirti. Siurblio techninės savybės, susijusios su dulkių surinkimu, yra patikrintos, jis atitinka M dulkių klasę. Jis skirtas naudoti sunkesnėmis sąlygomis verslo sektoriuje, pvz., pramonėje, meistrų dirbtuvėse ir cechuose.

M dulkių klasės siurblių pagal IEC/EN 60335-2-69 leidžiama naudoti tik sveikatai kenksmingoms dulkėms, kurių poveikio ribinė vertė $\geq 0,1 \text{ mg/m}^3$, susiurbti ir nusiurbti.

Siurblių naudokite tik tada, jei susipažinote su visomis jo funkcijomis ir esate jį visiškai įvaldę arba buvote atitinkamai instruktuoti.

Pavaizduoti elementai

Pavaizduotų sudedamųjų dalių numeriai atitinka siurblio schemose nurodytus numerius.

- (1) Pavojaus signalo dėl oro srauto indikatorius (naudotojo sąsaja)
- (2) Būsenos juosta (naudotojo sąsaja)
- (3) Akumuliatoriaus įkrovos būklės indikatorius (naudotojo sąsaja)
- (4) Automatinio paleidimo funkcijos indikatorius (naudotojo sąsaja)
- (5) Poravimo mygtukas (naudotojo sąsaja)
- (6) Naudotojo sąsaja
- (7) Papildomos įrangos laikiklis
- (8) Papildomos įrangos laikiklio fiksatorius
- (9) Juosta
- (10) Žarnos tvirtinimo anga
- (11) Nusiurbimo atvamzdžio kamštis
- (12) Rezervuaras
- (13) Siurblio viršutinės dalies užraktas
- (14) Įjungimo-išjungimo jungiklis
- (15) Siurblio viršutinė dalis
- (16) Rankena prietaisui nešti
- (17) Tvirtinimo ašos
- (18) Akumuliatoriaus skyriaus dangtelis

- (19) Akumulatoriaus skyriaus dangtelio atblokavimo mygtukas
- (20) Siurbiamoji žarna
- (21) Nusiurbimo adapteris
- (22) Lenktas antgalis
- (23) „SDS Clean“ adapteris, skirtas gręžimui^{a)}
- (24) Šepetys
- (25) Trumpas tarpų antgalis
- (26) Ilgas tarpų antgalis^{a)}
- (27) Siauras grindų antgalis^{a)}
- (28) Platus grindų antgalis^{a)}
- (29) Siurbimo vamzdis^{a)}
- (30) Akumulatoriaus skyrius
- (31) Akumulatorius^{a)}
- (32) Pagrindinis filtras
- (33) Maišelio laikiklis
- (34) Plūdrusis krepšys
- (35) Filtro laikiklis
- (36) Plastikinis maišelis
- (37) Spaudžiamasis mygtukas
- (38) Diržas prietaisui nešti
- (39) Siųstuvo modulis **GCT ...**^{a)}
- (40) Siųstuvo modulio būsenos indikatorius^{a)}
- (41) Siųstuvo modulio įjungimo-išjungimo mygtukas^{a)}
- (42) Nusiurbimo adapterio papildoma oro anga
- (43) Maišelio laikiklio fiksatoriai
- (44) Plūduras
- (45) Ratukas
- (46) Ratuko įtvaras
- (47) Žarnos atvamzdis
- (48) Sandarinamoji mova žarnos gale siurblio pusėje
- (49) Fiksuojamasis žiedas
- (50) Sandarinamoji mova elektrinio įrankio žarnos gale/antgalis
- (51) Spyruoklės elektrostatainei iškrovai

a) **Ši papildoma įranga į standartinį tiekiamą komplektą neįeina.**

Techniniai duomenys

Akumulatorinis skysčių ir sausų dulkių siurblys	GAS 18V-12 MC	
Gaminio numeris		3 601 JK2 0..
Įtampa	V	18
Nominali naudojamoji galia	W	400
Rezervuaro talpa (bruto)	l	12
Talpa neto (sausos)	l	8
Talpa neto (skystis)	l	6
Maks. išretinimas ^{A)}		

Akumulatorinis skysčių ir sausų dulkių siurblys	GAS 18V-12 MC	
– Siurblys ^{B)}	mbar	140
	hPa	140
– Turbina	mbar	170
	hPa	170
Maks. srautas ^{A)}		
– Siurblys ^{B)}	l/s	23
	m ³ /h	82,8
– Turbina	l/s	30
	m ³ /h	108
Veikimo trukmė vieną kartą įkrovus akum	min/Ah	2,5
Dulkių klasė		M
Svoris	kg	7,0–8,7 ^{C)}
Apsaugos tipas		IPX4
Rekomenduojama aplinkos temperatūra įkraunant	°C	0 ... +35
Leidžiamoji aplinkos temperatūra veikiant ^{D)} ir sandėliuojant	°C	-20 ... +50
Suderinami akumulatoriai		GBA 18V... ProCORE18V...
Rekomenduojami akumulatoriai darbui visa galia		ProCORE18V... ≥ 8 Ah
Rekomenduojami krovikliai		GAL 18... GAX 18... GAL 36...

Duomenų perdavimas

Bluetooth®		Bluetooth® 4.2 („Low Energy“) ^{E)}
Veikimo dažnių diapazonas	MHz	2402–2480
Maks. siuntimo galia	mW	< 1
Intervalas tarp signalų	s	8
Maksimalus signalo veikimo nuotolis ^{F)}	m	30

A) Išmatuota 20–25 °C temperatūroje su akumulatoriumi **ProCORE18V 8.0Ah**.

B) Išmatuota su siurbimo žarna (20) ir lenktu antgaliu (22)

C) Priklausomai nuo naudojamo akumulatoriaus

D) Ribota galia, esant temperatūrai <0 °C

E) Mobilieji galiniai prietaisai turi būti tinkami naudoti su „Bluetooth“ Low Energy“ prietaisais (4.2 versija) ir palaikyti „Generic Access Profile“ (GAP).

F) Veikimo nuotolis, priklausomai nuo išorinių sąlygų, taip pat ir nuo naudojamo imtuvo, gali labai skirtis. Uždarose patalpose ir dėl metalinių barjerų (pvz., sienų, lentynų, lagaminų ir kt.) Bluetooth® veikimo nuotolis gali labai sumažėti.

Vertės gali skirtis priklausomai nuo gaminio, jos taip pat priklauso nuo naudojimo ir aplinkos sąlygų. Daugiau informacijos rasite www.bosch-professional.com/wac.

Informacija apie triukšmą ir vibraciją

Triukšmo emisijos vertės nustatytos pagal **EN 60335-2-69**.

Pagal A skalę išmatuotas siurblio garso slėgio lygis tipiniu atveju yra **79 dB(A)**. Paklaida $K = 2$ dB. Triukšmo lygis darbo metu nurodytas vertes gali viršyti. **Dirbkite su klausos apsaugos priemonėmis!**

Vibracijos bendroji vertė a_h (trijų krypčių atstojamasis vektorius) ir paklaida K nustatyta pagal **EN 60335-2-69**:
 $a_h < 2,5 \text{ m/s}^2$, $K = 1,5 \text{ m/s}^2$.

Akumulatorius

Bosch akumuliatorinį siurbį parduoda ir be akumulatoriaus. Ar į jūsų siurblio tiekiamą komplektą įeina akumulatorius, galite matyti ant pakuotės.

Akumulatoriaus įkrovimas

► **Naudokite tik techninių duomenų skyriuje nurodytus kroviklius.** Tik šie krovikliai yra priderinti prie Jūsų siurblyje naudojamo ličio jonų akumulatoriaus.

Nuoroda: laikantis tarptautinių transportavimo teisės aktų, ličio jonų akumulatoriai tiekiami dalinai įkrauti. Kad akumulatorius veiktų visa galia, prieš pirmąjį naudojimą akumuliatorių visiškai įkraukite.

Akumulatoriaus įdėjimas ir išėmimas (žr. A pav.)

- **Įdėdami akumuliatorių nenaudokite jėgos.** Akumulatorius sukonstruotas taip, kad į siurbį jį būtų galima įstatyti tik tinkama padėtimi.
- Kad dirbtumėte gerai ir saugiai, akumulatoriaus skyrių ir dėklą visada laikykite švarų.
 - Paspauskite atblokavimo mygtuką **(19)**, norėdami atidaryti akumulatoriaus skyriaus dangtelį **(18)**.
 - Stumkite akumuliatorių **(31)** į akumulatoriaus skyrių **(30)**, kol išgirsite, kad jis užsifiksavo.
 - Norėdami išimti akumuliatorių **(31)**, paspauskite ant akumulatoriaus esantį atblokavimo mygtuką ir ištraukite akumuliatorių iš akumulatoriaus skyriaus **(30)**.
 - Uždarykite akumulatoriaus skyriaus dangtelį **(18)**.

Nuoroda: dėl filtro valymo sistemos akumulatoriaus skyriaus dangteliui uždaryti reikia didesnės jėgos.

Akumulatoriaus įkrovos būklės indikatorius

Kai akumulatorius įstatytas, akumulatoriaus įkrovos būklė yra rodoma naudotojo sąsajoje **(6)**, o kai akumulatorius išimtas – ant paties akumulatoriaus.

Akumulatoriaus įkrovos būklės indikatorius ant siurblio įjungus siurbį, naudotojo sąsajoje po vieną aukštyn įsižiebia ir po vieną žemyn užgessta 5 žali akumulatoriaus įkrovos indikatoriai **(3)**. Po to indikatoriai rodo akumulatoriaus **(31)** įkrovą.

Akumulatoriaus įkrovos būklės rodmuo ant akumulatoriaus

Jei akumulatorius išimamas iš siurblio, įkrovos būklę gali rodyti ant akumulatoriaus esantys žali šviesadiodžiai įkrovos būklės indikatoriai.

Jei norite, kad būtų parodyta įkrovos būklė, paspauskite įkrovos būklės mygtuką  arba .

Jei paspaudus mygtuką nešviečia nei vienas šviesadiodis indikatorius, vadinasi akumulatorius yra pažeistas ir jį reikia pakeisti.

Nuoroda: ne visų tipų akumulatoriai yra su įkrovos būklės indikatoriumi.

Akumulatoriaus tipas GBA 18V...



LEDs	Talpa
Šviečia nuolat 3× žalias	60–100 %
Šviečia nuolat 2× žalias	30–60 %
Šviečia nuolat 1× žalias	5–30 %
Mirksi 1× žalias	0–5 %

Akumulatoriaus tipas ProCORE18V...



LEDs	Talpa
Šviečia nuolat 5× žalias	80–100 %
Šviečia nuolat 4× žalias	60–80 %
Šviečia nuolat 3× žalias	40–60 %
Šviečia nuolat 2× žalias	20–40 %
Šviečia nuolat 1× žalias	5–20 %
Mirksi 1× žalias	0–5 %

Nuorodos, kaip optimaliai elgtis su akumuliatoriumi

Saugokite akumuliatorių nuo drėgmės ir vandens.

Akumuliatorių sandėliuokite tik nuo -20 °C iki 50 °C temperatūroje. Pvz., nepalikite akumulatoriaus vasarą automobilyje.

Akumulatoriaus ventiliacines angas valykite minkštu, švariu ir sausu teptuku.

Pastebimas įkrauto akumulatoriaus veikimo laiko sutrumpėjimas rodo, kad akumulatorius susidėvėjo ir jį reikia pakeisti. Laikykitės pateiktų šalinimo nurodymų.

Montavimas

► **Prieš pradėdami siurblio techninės priežiūros, valymo ar regulavimo darbus, keisdami papildomą įrangą arba norėdami siurbį sandėliuoti, išimkite akumuliatorių.** Ši atsargumo priemonė apsaugos jus nuo netikėto siurblio įsijungimo.

Pagrindinio filtro įdėjimas (žr. B pav.)

Pagrindinis filtras **(32)** yra itin didelio filtravimo efektyvumo HEPA klostytas filtras, skirtas išpučiam orui valyti.

- Atspauskite užraktus **(13)** ir nuimkite siurblio viršutinę dalį **(15)**.

Nuoroda: nuimdami ir pastatydami siurblio viršutinę dalį **(15)** stebėkite, kad nesulinkytų ir nelūžtų maišelio laikiklio **(33)** strypeliai.

- Įstatykite pagrindinį filtrą **(32)** į plūdrujų krepšį **(34)** ir sukite jį kryptimi  iki atramos į filtro laikiklį **(35)**.
- Uždėkite siurblio viršutinę dalį **(15)** ir užspauskite užraktus **(13)**.

Nuoroda: stebėkite, kad filtras visada būtų tinkamai sumontuotas. Tai ypač galioja tada, kai siurbiate kenksmingas dulkes.

Plastikinio maišelio įdėjimas/išėmimas (siurbimas sausuoju būdu) (žr. C pav.)

Nuoroda: nuimdami ir pastatydami siurblio viršutinę dalį **(15)** stebėkite, kad nesulinkytų ir nelūžtų maišelio laikiklio **(33)** strypeliai.

Atspauskite abu užraktus **(13)** ir nuimkite siurblio viršutinę dalį **(15)**.

Norėdami siurbti sausuoju būdu, į rezervuarą **(12)** įdėkite plastikinį maišelį **(36)**.

Plastikinį maišelį **(36)**, pripildymo angą nukreipę aukštyn, įdėkite į rezervuarą **(12)** .

Įsitikinkite, kad plastikinis maišelis **(36)** visiškai priglundęs prie rezervuaro **(12)**  vidinių sienelių.

Likusia plastikinio maišelio **(36)** dalimi apgaubkite rezervuaro **(12)** kraštą.

Vėl uždėkite siurblio viršutinę dalį **(15)**  ir uždarykite siurblių abiem fiksatoriais **(13)**.

- **Atkreipkite dėmesį į tai, kad siurblys visada būtų tvirtai uždarytas.**

Nuoroda: uždėdami siurblio viršutinę dalį **(15)** saugokite, kad siurblio laikiklio **(33)** strypeliais nepradurtumėte plastikinio maišelio **(36)**.

Uždarykite plastikinį maišelį **prieš** jį išimdami. Tuo tikslu nuo plastikinio maišelio nuplėškite baltą juostelę, laikykite maišelį viršuje suspaustą ir panaudokite juostelę maišeliui užrišti.

Siurbimo papildomos įrangos laikiklio montavimas

Siurbimo papildomos įrangos laikiklį **(7)** įstatykite į tam skirtą įtvarą.

Užfiksuokite siurbimo papildomos įrangos laikiklį **(7)**, sukdami papildomos įrangos laikiklio fiksatorių **(8)** pagal laikrodžio rodyklę.

Siurbiamosios žarnos montavimas/tvirtinimas

Siurbimo žarnos montavimas (žr. D pav.)

Ištraukite kamštį **(11)** iš žarnos tvirtinimo angos **(10)**.

Siurbimo žarną **(20)** įstatykite į žarnos tvirtinimo angą **(10)** ir sukite ją pagal laikrodžio rodyklę iki atramos.

- **Kai nuimate siurbimo žarną, visada uždenkite nusiurbimo atvamzdį kamščiu.** Taip apsaugosite nuo dulkių patekimo.

Siurbimo žarnos tvirtinimas prie siurblio (žr. E pav.)

Sumontuotą siurbimo žarną **(20)** apsukite aplink siurblių. Pa-traukite juostą **(9)** žemyn ir užkabinkite ją viename iš 3 pasiekiamų griovelių, kurių iš viso yra 15.

Siurbimo priedų montavimas

Siurbimo žarna **(20)** yra su sąvaržų sistema, kuria galima prijungti siurbimo papildomą įrangą (nusiurbimo adapterį **(21)**, lenktą antgalį **(22)**).

Nusiurbimo adapterio arba lenkto antgalio montavimas (žr. F pav.)

Nusiurbimo adapterį **(21)** arba lenktą antgalį **(22)** įstatykite ant siurbimo žarnos **(20)** – turite išgirsti, kaip užsifiksavo abu siurbimo žarnos mygtukai **(37)**.

Norėdami išmontuoti, spauskite į vidų mygtukus **(37)** ir atskirkite konstrukcines dalis.

Antgalių ir vamzdžių montavimas

Jei reikia, siurbimo vamzdžius **(29)** tvirtai įstatykite vieną į kitą, o tada – tvirtai į lenktą antgalį **(22)**.

Grindų antgalį **(27)/(28)**, tarpų antgalį **(25)/(26)** arba šepetį **(24)** tvirtai įstatykite į siurbimo vamzdį **(29)** arba lenktą antgalį **(22)**.

Diržas prietaisui nešti

Diržo prietaisui nešti tvirtinimas (žr. G pav.)

- **Diržas prietaisui nešti yra skirtas tik nešti ir siurbliui fiksuoti!**

Diržo prietaisui nešti **(38)** karabino kablį užkabinkite už siurblio tvirtinimo ašos **(17)**.

Dulkių siurblio pakabinimas už diržo prietaisui nešti (žr. H pav.)

Siurblių kabinkite tik ant objektų, kurie gali saugiai atlaikyti siurblio svorį.

Prie siurblio pritvirtintu diržu prietaisui nešti **(38)** apjuoskite horizontalų objektą (pvz., strypą) arba traukite kilpos viršutinį galą per kablį ar ašelę. Diržo prietaisui nešti vidurinį karabino kablį įspauskite į rankenos prietaisui nešti **(16)** vidurinę tvirtinimo ašelę **(17)**.

Diržo prietaisui nešti naudojimas kaip perjuosiamas per petį diržo (žr. I pav.)

Diržą prietaisui nešti galite naudoti kaip perjuosiamą per petį diržą.

Prie siurblio primontuotą diržą prietaisui nešti perjuoskite per petį. Atkreipkite dėmesį į paveikslėlyje I pavaizduotą tinkamą nešimo padėtį.

Naudojimas

- **Prieš pradėdami siurblio techninės priežiūros, valymo ar reguliavimo darbus, keisdami papildomą įrangą arba norėdami siurblių sandėliuoti, išimkite akumulia-**

torių. Ši atsargumo priemonė apsaugos jus nuo netikėto siurblio įsijungimo.

Veikiant siurbliui, atkreipkite dėmesį į tai, kad būtų užblokuoti siurblio fiksuojamieji ratukai, kad apsaugotumėte siurblių nuo netikėto pajudėjimo. Prieš įjungdami, ant atitinkamo pagrindo patikrinkite ratukus, kaip jį veikia.

Paruošimas naudoti

- ▶ **Išsiaiškinkite apie jūsų šalyje galiojančius reikalavimus ir įstatymus, reglamentuojančius, kaip elgtis su sveikatai kenksmingomis dulkėmis.**

Siurblių leidžiama naudoti šioms medžiagoms susiurbti ir nu-siurbti:



- Dulkės, kurių poveikio ribinė vertė $\geq 0,1 \text{ mg/m}^3$

Sprogioje aplinkoje siurblių naudoti draudžiama.

- ▶ **Užtikrinkite, kad darbo aplinka būtų saugi.**
- ▶ **Darbo vietą laikykite švarią ir sutvarkytą, nes išskyla užkliuvimo pavojus.**
- ▶ **Prieš pradėdami siurbti įsitikinkite, kad akumuliatoriaus skyriaus dangtelis saugiai uždarytas.**

Nuoroda: siekiant užtikrinti atitinkamą dulkių klasei M ir maksimalų eksploatavimo laiką, rekomenduojama naudoti Pro-CORE akumuliatorius, kurių talpa nuo 8 Ah arba 12 Ah.

Būsenos indikatoriai

Būsenos juosta	Automatinio paleidimo funkcijos indikatorius ^{A)}	Pavojaus signalo dėl oro srauto indikatorius	Reikšmė
			
Žalia	–	–	Siurblys yra įjungtas ir paruoštas eksploatuoti.
Žalia	Žalia	–	Siurblys yra paruoštas eksploatuoti ir sujungtas su siųstuvo moduliui.
Geltona	–	–	Akumuliatorius beveik išsikrovęs
Geltona	Geltona	–	Nerastas siųstuvo modulis
Geltona	–	Mirksi geltonai	Pavojaus signalas dėl oro srauto
Raudona	–	–	Išsikrovęs akumuliatorius, suveikė apsauga nuo pakartotinio įsijungimo arba temperatūros pavojaus signalas siurbliui ar akumuliatoriui
Lėtai mirksi mėlynai	Lėtai mirksi mėlynai	–	Ryšys su siųstuvo moduliui sukuriama automatiškai, kai įjungiamas automatinio paleidimo funkcija.
Greitai mirksi mėlynai	1 × mirksi mėlynai	–	Ieškoma ryšio su siųstuvo moduliui ir ryšys sukuriama iš naujo.
Šviečia mėlynai (2 s)	Šviečia mėlynai (2 s)	–	Ryšys su siųstuvo moduliui sėkmingai sukurtas
Lėtai mirksi mėlynai	–	–	Automatiškai atkuriamas ryšys su mobiliuoju galiniu prietaisu arba vyksta duomenų perkėlimas iš mobiliojo galinio prietaiso.
Greitai mirksi mėlynai	–	–	Ieškoma ryšio su mobiliuoju galiniu prietaisu ir ryšys sukuriama iš naujo.
Šviečia mėlynai (3 s)	–	–	Ryšys su mobiliuoju galiniu prietaisu sėkmingai sukurtas

Norėdami užtikrinti optimalią siurbimo galią, visada turite nuvynioti visą siurbimo žarną **(20)**.

- ▶ **Atkreipkite dėmesį į tai, kad siurblys visada būtų tvirtai uždarytas.**
- ▶ **Naudokite tik nepažeistus filtrus (be įtrūkių, skylių ir pan.). Pažeistą filtrą nedelsdami pakeiskite.**

Įjungimas/išjungimas

Norėdami dulkių siurblių **įjungti**, pasukite įjungimo-išjungimo jungiklį **(14)** į padėtį **1**.

Norėdami **įjungti automatinio paleidimo funkciją**, pasukite įjungimo-išjungimo jungiklį **(14)** į padėtį . Įsijungia automatinio paleidimo funkcijos indikatorius **(4)**. Siurblys gali būti įjungtas automatiškai, jei jis siųstuvo moduliui **GCT ...** yra sujungtas su elektriniu įrankiu.

Norėdami dulkių siurblių **išjungti**, pasukite įjungimo-išjungimo jungiklį **(14)** į padėtį **0**.

Naudotojo sąsaja

Naudotojo sąsaja **(6)** skirta:

- siurblio būsenai rodyti
- ryšiui su siųstuvo moduliui **GCT ... (39)** sukurti
- ryšiui su mobiliuoju galiniu prietaisu sukurti

Būsenos juosta	Automatinio paleidimo funkcijos indikatorius ^{A)}	Pavojaus signalo dėl oro srauto indikatorius	Reikšmė
4× mirksi mėlynai (intervalas 1,5 s)			Pradedamas atkūrimas.

A) Automatinio paleidimo funkcijos indikatorius (4) šviečia tik tada, jei įjungimo-išjungimo jungiklis (14) nustatytas į padėtį .

Ryšio su siųstuvo moduli sukūrimas (papildoma įranga) (žr. J pav.)

Norint naudoti automatinio paleidimo funkciją, siurblys *Bluetooth*[®] ryšiu turi būti sujungtas su siųstuvo moduli **GCT ... (39)**.

Siurblys ir siųstuvo modulis turi būti netoli vienas kito.

Jei siurblio įjungimo-išjungimo jungiklis (14) pasukamas į padėtį , siurblys automatiškai pradeda ieškoti siųstuvo moduli **GCT ...**. Būsenos juosta (2) ir automatinio paleidimo funkcijos indikatorius (4) lėtai mirksi mėlynai.

Pakartotinis ryšys su žinomu siųstuvo moduli:

Jei siurblys jau buvo sujungtas su tam tikru siųstuvo moduli **GCT ...** ir šis siųstuvo modulis yra paruoštas eksploatuoti ir yra veikimo nuotolyje, tai ryšys su šiuo siųstuvo moduli sukuriamas automatiškai.

Naujo ryšio sukūrimas (ryšio sukūrimas pirmą kartą arba ryšys su kitu siųstuvo moduli):

- Spauskite ant siurblio esantį poravimo mygtuką (5) tol, kol būsenos juosta (2) pradės greitai mirksėti mėlynai.
- Tada **nedelsdami** spauskite įjungimo-išjungimo mygtuką (41), esantį ant siųstuvo moduli (39), tol, kol būsenos indikatorius (40) ant siųstuvo moduli 2 kartus sumirksės mėlynai.

Sėkmingas ryšio sukūrimas:

- Būsenos juosta (2) ir automatinio paleidimo funkcijos indikatorius (4) ant siurblio šviečia žaliai.
- Būsenos indikatorius (40) ant siųstuvo moduli 1 kartą sumirksi žaliai.

Ryšio sukūrimas negalimas (po kelių minučių):

- Būsenos juosta (2) ir automatinio paleidimo funkcijos indikatorius (4) ant siurblio šviečia geltonai.
- Būsenos indikatorius (40) ant siųstuvo moduli šviečia raudonai.

Išjungiant siurblių ryšys su siųstuvo moduli **GCT ...** išsaugomas. Vėl įjungus siurblių, jis automatiškai bando atkurti ryšį su tuo pačiu siųstuvo moduli.

„Connectivity“ funkcijos

Naudojant „Connectivity“ funkcijas, *Bluetooth*[®] ryšiu galima persiųsti duomenis tarp siurblio ir tam tikrų mobiliųjų galinių prietaisų.

Būtinios sąlygos sistemai

Mobilusis galinis prietaisas (planšetė, išmanusis telefonas)

„Android 6.0“ (ir aukštesnės versijos)

Būtinios sąlygos sistemai

„iOS 11“ (ir aukštesnės versijos)

Norėdami naudotis „Connectivity“ funkcijomis, pirmiausia – priklausomai nuo galinio prietaiso – turite įdiegti specialią programėlę.

Iš atitinkamos „App-Store“ programėlių parduotuvės („Apple App Store“, „Google Play Store“) parsisiųskite programėlę.

Nuoroda: atitinkamoje „App-Store“ būtina sąlyga yra naudotojo paskyra.

Programėlės pavadinimas

„Bosch Toolbox“

„iOS“ / „Android“



Tada programėlėje pasirinkite papunktį **MyTools** arba **Connectivity**. Jūsų mobiliojo galinio prietaiso ekrane bus parodyti visi kiti žingsniai, kaip siurblių sujungti su galiniu prietaisu.

Ryšio tarp siurblio ir galinio prietaiso sukūrimas įjungiamas programa. Jei būsenos juosta (2) ant siurblio greitai mirksi mėlynai, patvirtinkite ryšio sukūrimą paspausdami poravimo mygtuką (5). Sėkmingai sukūrus ryšį, būsenos juosta (2) 3 s šviečia mėlynai.

Kai sukuriamas ryšys su mobiliuoju galiniu prietaisu ir įvyksta autorizacija, galima rinktis iš šių funkcijų:

- Registracija ir pritaikymas
- Būsenos patikra, įspėjamųjų pranešimų pateikimas
- Bendroji informacija ir nustatymai
- Administravimas
- Automatinio paleidimo funkcijos veikimo laiko po išjungimo nustatymas
- „Connectivity“ programinės įrangos siurblyje naujinimas

Gamyklinių nustatymų atkūrimas („Reset“)

Jei reikia, galite atlikti išsaugotų nustatymų (veikimo laiko po išjungimo, ryšių su siųstuvo moduli ir mobiliuoju galiniu prietaisu) ir klaidų pranešimų atstatą. Tuo tikslu spauskite poravimo mygtuką (5) tol, kol būsenos juosta (2) mėlynai sumirksės 4 kartus 1,5 s intervalu.

Atstatą taip pat galima įjungti programėle **Bosch Toolbox**.

Sausų dulkių siurbimas

- ▶ Siurblių be filtro naudoti draudžiama.

Norint siurbti sausuoju būdu, turi būti sausas pagrindinis filtras (32) ir turi būti įdėtas plastikinis maišelis (36) (žr. „Plastikinio maišelio įdėjimas/išėmimas (siurbimas sausuoju būdu)“ (žr. C pav.)“, Puslapis 330).

Kylančių dulkių nusiurbimas nuo veikiančių elektrinių įrankių (žr. K pav.)

► **Jeį panaudotas oras išleidžiamas atgal į patalpą, tai turi būti pakankama patalpos ventiliacijos norma. Lai-kykitės atitinkamų nacionalinių direktyvų.**

Elektrinio įrankio nusiurbimo atvanzdį ir siurbimo žarną (20) sujunkite arba tiesiogiai, arba naudodami nusiurbimo adapterį (21) (žr. „Nusiurbimo adapterio arba lenkto antgali-lio montavimas (žr. F pav.)“, Puslapis 330).

Nuoroda naudojant nusiurbimo adapterį: dirbant su elektriniais įrankiais, kurių oro tiekimas į siurbimo žarną yra mažas (pvz., su siaurapjūkliais, šlifuočkiais ir pan.), reikia atidaryti papildomą oro angą (42), esančią ant nusiurbimo adapterio (21). Tokiu būdu pagerinama siurblio ir elektrinio įrankio bendra galia. Tuo tikslu sukite žiedą, dengiantį papildomą oro angą (42), kol anga pasidarys maksimali.

Norėdami nusiurbti dulkes gręžimo metu, galite naudoti „SDS Clean“ adapterį (23). Laikykitės jo naudojimo instrukcijos.

Naudodamiesi **Automatinio paleidimo funkcija**, siųstuvo moduliui (39) siurblyj galite įjungti ir išjungti automatiškai su elektriniu įrankiu:

- Įjungimo-išjungimo jungiklį (14) sukite į padėtį . Šviečiantis automatinio paleidimo funkcijos indikatorius (4) praneša apie įjungtą funkciją.
- Siurblyj sujunkite su siųstuvo moduliui (žr. „Ryšio su siųstuvo moduliui sukūrimas (papildoma įranga)“ (žr. J pav.)“, Puslapis 332). Norėdami sumontuoti siųstuvo modulį (39) prie elektrinio įrankio, laikykitės siųstuvo moduli-lio naudojimo instrukcijos.
- Norėdami siurblyj **įjungti**, įjunkite prijungtą elektrinį įrankį. Siurblys paleidžiamas automatiškai.
- **Įjungę elektrinį įrankį įsitinkinkite, kad buvo įjungtas ir siurblys.**
- Norėdami siurblyj **išjungti**, išjunkite elektrinį įrankį. Nusiurbimas baigsis praėjus nustatytam veikimo laikui po išjungimo. Veikimo laiko po išjungimo metu iš siurbimo žarnos išsiurbiami dulkių likučiai. Veikimo laiką po išjungimo galite nustatyti programėlėje **Bosch Toolbox**.

Pavojaus signalas dėl oro srauto

Pavojaus signalas dėl oro srauto įjungiamas automatiškai, kai tik oro srauto nukrenta žemiau standarto nustatytos minimalios vertės. Esant pavojaus signalui dėl oro srauto, geltonai mirksi oro srauto indikatorius (1) ir geltonai šviečia būsenos juosta (2).

Išjunkite siurblyj ir pašalinkite pavojaus signalo priežastį.

Po kiekvieno žingsnio įjunkite siurblyj ir patikrinkite, ar vis dar siunčiamas pavojaus signalas dėl oro srauto. Jei taip yra,

siurblyj išjunkite ir imkitės žemiau nurodytų priemonių. Atli-kite šiuos veiksmus:

- Patikrinkite, ar pakankamas oro srautas per prijungtą elektrinį įrankį. Visiškai atidarykite nusiurbimo adapterio (21) papildomą oro angą (42) ar elektrinio įrankio papildomą oro angą.
- Patikrinkite savo akumuliatoriaus įkrovą. Jei akumuliatorius išsikrovęs, akumuliatorių įkraukite arba pakeiskite.
- Patikrinkite plastikinį maišelį (36). Jei jis pilnas, jį pakeiskite.
- Atjunkite siurbimo žarną (20) v nuo siurblio. Jei po to pavojaus signalas dėl oro srauto dingsta, patikri- nkite, ar nesulenкта siurbimo žarna (20) ir pašalinkite žar- noje ar primontuotame antgalyje esančias siurbimo lieka- nas.
- Suaktyvinkite rankinį filtro valymą (žr. „Rankinis filtro va- lymas“, Puslapis 333).
- Išvalykite pagrindinį filtrą (32) (žr. „Filtro valymas/keiti- mas“, Puslapis 334).
- Pakeiskite pagrindinį filtrą (32).

Jei visos šios priemonės nepadėjo, kreipkitės į įgaliotą **Bosch** klientų aptarnavimo tarnybą.

Rankinis filtro valymas

► **Filtrą valykite tik tada, kai išjungtas siurblys ir nevei- kia turbina.**

Vėliausiai tada, kai nebepakanka siurbimo našumo, reikia įjungti filtro valymo funkciją.

Filtro valymo dažnumas priklauso nuo dulkių rūšies ir kiekio. Reguliariai atliekant šią funkciją išlaikomas maksimalus našu- mas.

Norėdami išvalyti filtrą, atidarykite ir uždarykite akumuliato- riaus skyriaus dangtelį (18). Taip atlikus, filtras pradės vi- bruoti. Kelis kartus atidarius ir uždarius (iki 3×), sustiprėja valymo poveikis.



Naudodamiesi QR kodu, rasite vaizdo įrašą apie rankinį filtro valymą.

Elektrostatinė iškrova

Dėl dulkių trinties siurbimo žarnoje ir papildomoje įrangoje siurbiant susidaro elektrostatinė įkrova, kuri gali būti jaučia- ma kaip statinė iškrova (priklausomai nuo aplinkos įtakos ir kūno jautrumo).

Šis siurblys pagal standartus yra pagamintas su laidžia siur- bimo žarna (20). Ši siurbimo žarna (20) žarnos įtvaru (10) su maišeliu (33) yra sujungta elektrostatiškai. Todėl siurbi- mo žarnai (20) palietus grindis yra galima elektostatinė iš- krova.

Skysčių siurbimas

► **Nesiurbkite siurbliu degių ar sprogių skysčių, pavyz- džiai, benzino, alyvos, alkoholio, tirpiklių. Nesiurbkite karštų, degančių ar sprogių dulkių. Nenaudokite siurb-**

lio sprogiuje aplinkoje. Dulkės, garai ar skysčiai gali užsidegti ir sprogti.

► **Siurblių be filtro naudoti draudžiama.**

Nuoroda: nuimdami ir pastatydami siurblio viršutinę dalį (15) stebėkite, kad nesulinkytų ir nelūžtų maišelio laikiklio (33) strypeliai.

Prieš pradėdami siurbti skysčius (žr. L pav.)

Ištuštinkite rezervuarą (12) ir išimkite plastikinį maišelį (36).

Spustelėkite fiksatoreius (43) ❶ ir išimkite maišelio laikiklį (33) ❷.

Siurbiant skysčius ir po kiekvieno skysčių siurbimo

Siurblys yra su plūduru (44). Kai pasiekiamas maksimalus pripildymo aukštis, siurbimas sustabdomas. Tada ištuštinkite rezervuarą (12).

Nuoroda: jei rezervuaras (12) netrukus neištušinamas, pagrindinis filtras (32) pripildomas skysčio. Tokiu atveju išimkite pagrindinį filtrą (32) ir jį taip pat ištuštinkite (žr. „Filtro valymas/keitimas“, Puslapis 334).

Po darbo, kad išvengtumėte pelėsio susidarymo, nuimkite siurblio viršutinę dalį (15) ir pagrindinį filtrą (32) ir palikite gerai išdžiūti.

Priežiūra ir servisas

Priežiūra ir valymas

- **Prieš pradėdami siurblio techninės priežiūros, valymo ar reguliavimo darbus, keisdami papildomą įrangą arba norėdami siurblių sandėliuoti, išimkite akumulatorių.** Ši atsargumo priemonė apsaugos jus nuo netikėto siurblio įsijungimo.
- **Kad galėtumėte gerai ir saugiai dirbti, pasirūpinkite, kad ventiliacinės angos ir siurblys būtų švarūs.**
- **Atlikdami siurblio priežiūros ar valymo darbus, dėvėkite respiratorių.**

Retkarčiais nuvalykite siurblio korpusą drėgna šluoste.

Užterštus įkrovimo kontaktus nuvalykite sausa šluoste.

- **Nevalykite siurblio suslėgtuoju oru.** Gali būti pažeisti filtras ir kiti komponentai.

Bent kartą metuose gamintojas ar įgaliotas asmuo privalo atlikti siurblio techninių savybių, susijusių su dulkių surinkimu, patikrinimą (pvz., ar nepažeistas filtras, ar sandarus siurblys sandarus, ar neprikaištingai veikia kontrolinis įtaisas).

Valymas ir techninė priežiūra po sveikatai kenksmingų medžiagų siurbimo

- Visas dalis, kurios galėjo kontaktuoti su sveikatai kenksmingomis medžiagomis, laikykite užterštomis.
- Prieš išnešdami siurblių iš zonos, kurioje yra sveikatai kenksmingų medžiagų, išsiurbkite, nuvalykite arba užsandrinkite jo išorę.
- Siurblių valykite, išmontuokite ir atlikite jo techninę priežiūrą tik tada, jei tai nepavojinga nei jums, nei kitiems asmenims. Atlikdami techninės priežiūros ir valymo dar-

bis dėvėkite asmenines apsaugines priemones. Darbus atlikite gerai vėdinamoje patalpoje.

- Prieš siurblių išmontuodami, pirmiausia nuvalykite jo išorę.
- Visas užterštas dalis, kurių nebegalima tinkamai išvalyti, šalinkite nepralaidžiuose maišeliuose. Būtinai laikykitis galiojančių tokio tipo atliekų šalinimo taisyklių.
- Baigę darbus išvalykite techninės priežiūros zoną.

Konteinerio valymas

Rezervuarą (12) retkarčiais išvalykite įprastu, neabrazyviniu valikliu ir palikite išdžiūti.

Filtro valymas/keitimas

Siurbimo galia priklauso nuo filtro būsenos. Todėl filtrą reguliariai valykite.

Pažeistą filtrą nedelsdami pakeiskite.

- Atspauskite užraktus (13) ir nuimkite siurblio viršutinę dalį (15).
 - Pagrindinį filtrą (32) imkite už galo (ne už kloščių). Sukite kryptimi ❶ iki atramos ir jį išimkite (žr. M pav.).
 - Sausas filtras: kad nukratytumėte dulkes, pagrindinį filtrą (32) pastuksenkite į specialų atliekų konteinerį. Saugokite, kad nepažeistumėte filtro plokštelių.
- Norėdami išlaikyti maksimalią siurbimo jėgą, minkštu šepetėliu nuvalykite pagrindinio filtro plokšteles.

arba

Drėgnas filtras:

Pagrindinį filtrą (32) išplaukite po tekančiu vandeniu ir palikite gerai išdžiūti.

arba

Pažeistą pagrindinį filtrą (32) pakeiskite.

- Įstatykite pagrindinį filtrą (32) į plūdrujų krepšį (34) ir sukite jį kryptimi ❷ iki atramos į filtro laikiklį (35) (žr. B pav.).
 - Vėl uždėkite siurblio viršutinę dalį (15) ir užspauskite užraktus (13).
- Įsitikinkite, kad gerai užsifiksavę visi užraktai.

Ratukų keitimas (žr. N pav.)

Naudokite tik ratukus pagal EN 12529 (tvirtinamojo kaiščio skersmuo 11 mm).

- **Prieš pradėdami dirbti su siurbliu, patikrinkite, ar veikia ratukų stabdžiai.**

Jei siurblio nenorite judinti, naudokite stabdžius.

Siurbimo žarnos remontavimas

Pažeistą siurbimo žarną (20) galite patrupinti ir tada toliau naudoti.

- **Remontuodami žarną mėvėkite pirštines.** Iškyla sužalojimo pavojus.

Siurbimo žarnos remontavimas **siurblio pusėje** (žr. O-P pav.):

- Atfiksukite fiksuojamąjį žiedą (49) nuo žarnos atvamzdžio (47), atsuktuvu spausdami fiksuojamąsias noseles į vidų.
- Nustumkite fiksuojamąjį žiedą (49) už pažeistos vietos ❶.

- Nusukite sandarinamąją movą (48) ②.
 - Nupjaukite siurbimo žarną (20) už pažeistos vietos (žr. P pav.).
 - Vėl užsukite sandarinamąją movą (48) ②.
 - Žarnos galą įsukite į siurbimo atvamzdį (47) ②.
 - Stumkite fiksuojamąjį žiedą (49) ant žarnos atvamzdžio (47), kol išgirsite, kad užsifiksavo ②.
- Siurbimo žarnos remontavimas **elektrinio įrankio/antgalio pusėje** (žr. Q pav.):
- Nusukite sandarinamąją movą (50) ②.

- Nupjaukite siurbimo žarną (20) už pažeistos vietos ②.
- Vėl užsukite sandarinamąją movą (50) ②.

Maišelio laikiklio tvirtinamosios dalies remontavimas (žr. R pav.)

Jei maišelio laikiklio (33) fiksatoriai (43) yra pažeisti, maišelio laikiklį prie siurblio viršutinės dalies gali prisukti standartiniais 11 mm ilgio „Phillips P4“ varžtais. Jei maišelio laikiklis (33) liečia spyruoklę (51), laidumas elektrostatinei iškrovai išlieka.

Trikčių šalinimas

Gedimas	Priežastis	Šalinimas
Neįsijungia siurbimo turbina.	Išsikrovęs akumulatorius (31)	Akumuliatorių įkraukite arba pakeiskite
	Suveikė apsauga nuo pakartotinio paleidimo	Įjungimo-išjungimo jungiklį pirmiausia pasukti į padėtį 0, o tada – į padėtį 1
Išsijungia siurbimo turbina.	Įjungimo-išjungimo jungiklis (14) padėtyje ②, tačiau neprijungtas siųstuvo modulis GCT ...	Įjungimo-išjungimo jungiklį pasukite į padėtį 1
	Pilnas rezervuaras (12)	Ištuštinkite rezervuarą
Po rezervuaro ištuštinimo nebeįsijungia siurbimo turbina.	Reikia atlikti atstatą	Išjunkite siurbį, išimkite akumuliatorių (31), palaukite 5 s, įdėkite akumuliatorių ir įjunkite siurbį
Esant suaktyvintai automatinio paleidimo funkcijai, siurblys išsijungia per vėlavai.	Nustatytas per ilgas veikimo laikas po išjungimo	Programėle Bosch Toolbox sutrumpinkite veikimo laiką po išjungimo (trumpiausias veikimo laikas po išjungimo: 6 s)
Mažėja siurbimo galia.	Pilnas plastikinis maišelis (36)	Pakeiskite plastikinį maišelį
	Užsikimšęs siurbimo antgalis, siurbimo vamzdis (29) arba siurbimo žarna (20)	Pašalinkite kamščius
	Užterštas arba pažeistas pagrindinis filtras (32)	Atlikite rankinį filtro valymą, išvalykite arba pakeiskite pagrindinį filtrą
	Pagrindinis filtras (32) neužsifiksavo filtro laikiklyje (35)	Tinkamai įstatykite pagrindinį filtrą
	Netinkamai uždėta siurblio viršutinė dalis (15)	Tinkamai uždėkite siurblio viršutinę dalį ir užspauskite užraktus (13)
Siurbiant sausuoju būdu praskverbia dulkės	Netinkamai įstatytas pagrindinis filtras (32)	Patikrinkite, ar tinkamai įstatytas pagrindinis filtras
	Pažeistas pagrindinis filtras (32)	Pakeiskite pagrindinį filtrą
Siurbiant skysčiu praskverbia vanduo	Užblokuotas plūduras (44)	Reguliariai tikrinkite pripildymo lygį ir laiku ištuštinkite rezervuarą (12)
		Drėgnu skudurėliu nušluostykite plūdrujų krepšį, nuvalykite plūdūrą atsargiai sukratydami siurbį
		Jei plūduras ir plūdrusis krepšys labai užteršti, kreipkitės į įgaliotą Bosch klientų aptarnavimo tarnybą.
Suveikė įspėjimas dėl temperatūros (būsenos juosta (2) šviečia raudonai)	Perkaito akumulatorius (31) arba variklis	Išjunkite siurbį, išimkite akumuliatorių, palaukite, kol akumulatorius ir siurblys atvės
Suveikė pavojaus signalas dėl oro srauto (pavojaus signalo dėl oro srauto indikatorius (1) mirksi geltonai)		Laikykitės atitinkamame skyriuje (žr. „Pavojaus signalas dėl oro srauto“, Puslapis 333) pateiktų nurodymų.

Gedimas	Priežastis	Šalinimas
Nepavyksta įjungti rankinio filtro valymo.		Kreipkitės į įgaliotą Bosch klientų aptarnavimo tarnybą.
Elektrostatinė išškrova	Nutrūkęs elektrostatinės įkrovos nuvedimas	Užtikrinkite, kad siurbimo žarna (20) veikimo metu visada liestų grindis. Patikrinkite, ar yra geras spyruoklės (51) kontaktas su maišelio laikikliu (33). Jei reikia, suremontuokite maišelio laikiklio tvirtinamąsias dalis (žr. „Maišelio laikiklio tvirtinamosios dalies remontavimas (žr. R pav.)“, Puslapis 335).

Klientų aptarnavimo skyrius ir konsultavimo tarnyba

Klientų aptarnavimo skyriuje gausite atsakymus į klausimus, susijusius su jūsų gaminio remontu, technine priežiūra bei atsarginėmis dalimis. Detaliai brėžinius ir informacijos apie atsargines dalis rasite interneto puslapyje:

www.bosch-pt.com

Bosch konsultavimo tarnybos specialistai mielai pakonsultuos Jus apie gaminius ir jų papildomą įrangą.

Ješkant informacijos ir užsakant atsargines dalis prašome būtinai nurodyti dešimtženklį gaminio numerį, esantį firminėje lentelėje.

Lietuva

Bosch įrankių servisas

Informacijos tarnyba: (037) 713350

Įrankių remontas: (037) 713352

Faksas: (037) 713354

El. paštas: service-pt@lv.bosch.com

Kitus techninės priežiūros skyriaus adresus rasite čia:

www.bosch-pt.com/serviceaddresses

Transportavimas

Rekomenduojamų ličio jonų akumuliatorių gabenimui taikomos pavojingų krovinių gabenimą reglamentuojančių įstatymų nuostatos. Naudotojui gabenant akumulatorius keliais jokie papildomi reikalavimai netaikomi.

Jeį siunčiant pasitelkiami tretieji asmenys (pvz., oro transportas, ekspeditorius), būtina atsižvelgti į pakuotei ir ženkliniui taikomus ypatingus reikalavimus. Būtina, kad rengiant siuntą dalyvautų pavojingų krovinių gabenimo specialistas.

Siųskite tik tokius akumulatorius, kurių nepažeistas korpusas. Apkljuokite kontaktus ir supakuokite akumuliatorių taip, kad jis pakuotėje nejudėtų. Taip pat laikykitės ir esamų papildomų nacionalinių taisyklių.

Šalinimas



SiurbLIAI, akumulatoriai, papildoma įranga ir pakuotės turi būti ekologiškai utilizuojami.



Siurblių, akumuliatorių bei baterijų nemeskite į buitinių atliekų konteinerius!

Tik ES šalims:

Pagal Europos direktyvą 2012/19/ES dėl elektros ir elektroninės įrangos atliekų ir šios direktyvos perkėlimo į nacionalinę teisę aktus nebetinkami naudoti siurbLIAI ir pagal 2006/66/EB pažeisti ir susidėvėję akumulatoriai/baterijos turi būti surenkami atskirai ir perdirbami aplinkai nekenksmingu būdu.

Netinkamai pašalintos elektros ir elektroninės įrangos atliekos dėl galimų pavojingų medžiagų gali turėti žalingą poveikį aplinkai ir žmonių sveikatai.

Akumulatoriai ir baterijos:

Ličio jonų:

prašome laikytis transportavimo skyriuje pateiktų nuorodų (žr. „Transportavimas“, Puslapis 336).

한국어

진공청소기 관련 안전 수칙



모든 안전 수칙과 지침을 숙지하십시오. 다음의 안전 수칙과 지침을 준수하지 않으면 화재 위험이 있으며 감전 혹은 중상을 입을 수 있습니다.

안전 수칙과 지침서는 계속 보관하시기 바랍니다.

▶ 본 진공청소기는 어린이나 정신지체 및 신체 부자유자, 혹은 경험이나 지식이 부족한 사람이 사용하기에 적합하지 않습니다. 이를 지키지 않을 경우, 오작동과 부상의 위험이 따릅니다.

▶ 어린이는 감독이 필요합니다.
진공청소기를 가지고 장난치는 일이 없도록 해야 합니다.

▶ 흡입하는 물질에 대한 안전 규정을 준수하십시오.

⚠ 경고 석면이 함유된 물질은 절대 흡입하지 마십시오. 석면은 암을 유발할 수 있습니다.

⚠ 경고 진공청소기의 사용 방법, 흡입할 소재 및 이를 안전하게 제거할 수 있는 방법에 대한 정보를 충분히 숙지한 상태에서만 진공청소기를 사용하십시오. 사용에 대한 상세한 지침을 통해 오작동 및 부상을 방지할 수 있습니다.

⚠ 경고 건조 상태의 물질만 진공청소기로 흡입할 수 있으며, 액체를 흡입하려면 적절한 조치를 취해야 합니다. 액체가 유입될 경우 감전의 위험이 높아집니다.

▶ 진공청소기를 통해 가솔린, 오일, 알코올, 용매 등 가연성 혹은 폭발성 액체를 흡입해서는 안 됩니다. 고온의 발화된 분진 혹은 폭발성 분진을 흡입해서도 안 됩니다. 진공청소기를 폭발 위험이 있는 환경에서 작동하지 마십시오. 분진, 증기 및 액체로 인해 화재가 발생하거나 폭발할 수 있습니다.

⚠ 경고 거품 또는 물이 배출되는 즉시 진공청소기의 전원을 끄고 용기를 비우십시오. 진공청소기가 손상될 수 있습니다.

▶ 주의! 진공청소기는 실내에서만 보관해야 합니다.

▶ 주의! 젖은 천으로 플로트 케이지의 바깥쪽에 묻은 먼지를 닦아 주기적으로 청소하십시오. 청소기를 가볍게 흔들어 플로트를 청소하십시오. 오염물이 더 무거워 풀리지 않는 경우, 보수 전문가가 용전동공구 수리 서비스에 문의하십시오. 플로트 케이지를 제거하지 마십시오. 제거하면 입자가 큰 오염물이 터빈으로 유입되어 청소기가 손상될 수 있습니다.

▶ 작업장에 환기가 잘 되도록 하십시오.

▶ 처음 가동하기 전에 진공청소기 호스에 아무런 이상이 없는지 점검하십시오. 이때 청소기에 흡입 호스를 설치하여 돌발적으로 먼지가 배출되는 일이 없게 하십시오. 그렇지 않으면 분진을 호흡할 수 있습니다.

▶ 진공청소기 수리는 자격있는 전문 인력에게 맡기고, 순정 대체 부품만 사용하십시오. 이를 통해 진공청소기의 안전성을 오래 유지할 수 있습니다.

▶ 건강에 유해한 물질이 포함된 영역에서 청소기를 사용하는 경우, 위험 영역에서 청소기를 가져오기 전에 청소기 외부를 닦고 밀봉시키십시오. 청소기의 부품은 모두 오염된 것으로 간주되며, 적절한 조치를 취하여 건강에 유해한 물질이 확산되지 않도록 해야 합니다.

⚠ 경고 진공청소기에는 건강에 유해한 분진이 포함되어 있습니다. 분

진 수집 용기 제거를 비롯하여 비우는 작업 및 유지 보수 작업 시에는 전문 기술자를 통해서만 진행하십시오. 해당 보호 장비를 착용해야 합니다. 필터 시스템을 조심스럽게 끼우지 않고 완벽하지 않은 상태에서 진공청소기를 작동시키지 마십시오. 건강을 해칠 수 있습니다.

▶ 진공청소기에 직접 물을 분사하여 청소하지 마십시오. 진공청소기 상부에 물이 들어갈 경우 감전의 위험이 높아집니다.

▶ 배터리를 개조하거나 분해하지 마십시오. 단락이 발생할 위험이 있습니다.

▶ 배터리가 손상되었거나 잘못 사용될 경우 증기가 발생할 수 있습니다. 배터리에서 화재가 발생하거나 폭발할 수 있습니다. 작업장을 환기시키고, 필요한 경우 의사와 상담하십시오. 증기로 인해 호흡기가 자극될 수 있습니다.

▶ 배터리를 잘못 사용거나 배터리가 손상된 경우, 배터리에서 가연성 유체가 흘러나올 수 있습니다. 누수가 생긴 배터리에 닿지 않도록 하십시오. 피부에 접하게 되었을 경우 즉시 물로 씻으십시오. 유체가 눈에 닿았을 경우 바로 의사와 상담하십시오. 배터리에서 나오는 유체는 피부에 자극을 주거나 화상을 입힐 수 있습니다.

▶ 못이나 스크류 드라이버 같은 뾰족한 물체 또는 외부에서 오는 충격 등으로 인해 축전지가 손상될 수 있습니다. 내부 단락이 발생하여 배터리가 타거나 연기가 발생하고, 폭발 또는 과열될 수 있습니다.

▶ 배터리를 사용하지 않을 때는 각 극 사이에 브리징 상태가 생길 수 있으므로 페이퍼 클립, 동전, 열쇠, 못, 나사 등 유사한 금속성 물체와 멀리하여 보관하십시오. 배터리 극 사이에 쇼트가 일어나 화상을 입거나 화재를 야기할 수 있습니다.

▶ 본 배터리는 제조사 제품에만 사용하십시오. 그 외 다른 배터리 과부하의 위험을 방지할 수 없습니다.

▶ 배터리는 제조사에서 권장하는 충전기에만 충전하십시오. 특정 제품의 배터리를 위하여 제조된 충전기에 적합하지 않은 다른 배터리를 충전할 경우 화재 위험이 있습니다.



배터리를 태양 광선 등 고열에 장시간 노출되지 않도록 하고 불과 오염물질, 물, 수분이 있는 곳에 두지 마십시오. 폭발 및 단락의 위험이 있습니다.

▶ 먼지가 배출되는 즉시 청소기의 전원을 끄고 용기를 비우십시오. 그렇지 않을 경우 청소기가 손상될 수 있습니다.

▶ 진공청소기 위에 앉지 마십시오. 진공청소기가 손상될 수 있습니다.

▶ 청소기를 운반권을 이용해 운반할 때에는 청소기로 작업하지 마십시오. 집진 작업 시 운반권에 걸려 넘어질 수 있습니다.

▶ 진공청소기를 연결한 경우에만 운반권을 사용하십시오.

▶ 감독이 이뤄지지 않은 상태에서 어린이가 청소기를 세척하고 관리해서는 안 됩니다.

▶ 해당 무선설비는 전파혼신 가능성이 있으므로 인명안전 과 관련된 서비스는 할 수 없습니다.

블루투스® 워드마크 및 이미지 표시(로고)는 Bluetooth SIG, Inc. 소유의 등록 상표입니다. Robert Bosch Power Tools GmbH에서는 라이선스 하에 해당 워드마크/이미지 표시를 사용하고 있습니다.

기호

다음 기호는 진공청소기 사용에 있어 중요한 의미를 갖습니다. 그러므로 기호와 그 의미를 잘 기억해 두십시오. 기호를 제대로 이해하면 진공청소기를 더욱 쉽고 안전하게 사용할 수 있습니다.

기호와 의미



경고! 모든 안전 수칙과 지침을 숙지하십시오. 다음의 안전 수칙과 지침을 준수하지 않으면 화재 위험이 있으며 감전 혹은 중상을 입을 수 있습니다.



IEC/EN 60335-2-69에 따라 건강에 유해한 먼지를 노출 한계값 $\geq 0.1 \text{ mg/m}^3$ 으로 **건설 흡입**하기 위한 용도의 분진 등급 M의 청소기



경고! 청소기에는 건강에 유해한 분진이 포함되어 있습니다. 분진 수집 용기 제거를 비롯하여 비우는 작업 및 유지보수 작업 시에는 **전문 기술자를 통해서만 진행하십시오.** 해당 보호 장비를 착용해야 합니다. 필터 시스템을 조심스럽게 끼우지 않고 안착하지 않은 상태에서 청소기를 작동시키지 마십시오. 건강을 해칠 수 있습니다.



자동 시작 기능
송신기 모듈 **GCT ...** 을 통해 연결된 전동공구 작동 시 발생하는 먼지 흡입하기, 청소기가 자동으로 켜진 후 시간이 지체되면 다시 꺼집니다.



전원 끄기



흡입
쌓인 먼지 흡입하기

제품 및 성능 설명

사용 설명서 앞 부분에 제시된 그림을 확인하십시오.

규정에 따른 사용

본 청소기는 톱밥과 비가연성의 건조한 분진, 비가연성 액체 및 수분-공기 혼합물질을 수집, 흡입, 운반 및 저장하는 용도로 사용됩니다. 본 청소기는 분

진 기술에 따라 테스트되었으며 분진 등급 M에 해당됩니다. 수공업계, 산업계 및 작업장 등에서 그 수요가 증가함에 따라 상업적 용도로 사용하기에 적합합니다.

분진 등급 M의 청소기는 IEC/EN 60335-2-69에 따라 건강에 유해한 먼지를 노출 한계값 $\geq 0.1 \text{ mg/m}^3$ 으로 흡입 및 배출하기 위한 용도로만 사용할 수 있습니다.

진공청소기의 모든 기능을 완전히 익혀 아무 문제 없이 사용이 가능하거나 적당한 지시를 받은 사람만이 기기를 사용해야 합니다.

제품의 주요 명칭

그림의 부품에 매겨진 번호는 그래픽 페이지의 진공청소기 그림에 해당됩니다.

- (1) 공기 흐름 알람 표시기(사용자 인터페이스)
- (2) 상태 표시줄(사용자 인터페이스)
- (3) 배터리 충전 상태 표시기(사용자 인터페이스)
- (4) 자동 시작 기능 표시기(사용자 인터페이스)
- (5) 페어링 버튼(사용자 인터페이스)
- (6) 사용자 인터페이스
- (7) 액세서리 홀더
- (8) 액세서리 홀더용 잠금장치
- (9) 케이블 밴드
- (10) 호스 연결부위
- (11) 배출 연결부용 쉘링 플러그
- (12) 용기
- (13) 청소기 상부 잠금쇠
- (14) 전원 스위치
- (15) 청소기 상부
- (16) 운반용 손잡이
- (17) 고정 고리
- (18) 배터리 케이스 덮개
- (19) 배터리 케이스 덮개 해제버튼
- (20) 흡입 호스
- (21) 공구 연동 어댑터
- (22) 곡선형 노즐
- (23) 드릴 작업용 SDS Clean 어댑터^{a)}
- (24) 브러시
- (25) 숏 타입 틸새 노즐
- (26) 롱 타입 틸새 노즐^{a)}
- (27) 폭이 좁은 바닥 노즐^{a)}
- (28) 폭이 넓은 바닥 노즐^{a)}
- (29) 흡입관^{a)}
- (30) 배터리 슬롯
- (31) 배터리^{a)}
- (32) 메인 필터
- (33) 먼지백 홀더

- (34) 플로트 케이블
 - (35) 필터 홀더
 - (36) 비닐백
 - (37) 누름 버튼
 - (38) 운반끈
 - (39) 송신기 모듈 **GCT ...^{a)}**
 - (40) 송신기 모듈 상태 표시줄^{a)}
 - (41) 송신기 모듈 시작/정지 버튼^{a)}
 - (42) 공구 연동 어댑터 공기 통풍구
 - (43) 먼지백 홀더용 잠금장치
 - (44) 플로트
 - (45) 바퀴
 - (46) 바퀴 홀더
 - (47) 호스 노즐
 - (48) 청소기 측 호스 끝부분의 씰링 슬리브
 - (49) 잠금장치
 - (50) 전동공구/노즐 호스 끝부분의 씰링 슬리브
 - (51) 정전기 방지용 스프링
- a) 본 액세서리는 기본 공급 사양에 포함되어 있지 않습니다.

제품 사양

충전 건식식 청소기		GAS 18V-12 MC	
모델명		3 601 JK2 0..	
전압	V		18
소비 전력	W		400
용기 용량(전체)	l		12
순 부피(건조)	l		8
순 부피(액체)	l		6
최대 진공 ^{A)}			
- 청소기 ^{B)}	mbar hPa		140 140
- 터빈	mbar hPa		170 170
최대 유량 ^{A)}			
- 청소기 ^{B)}	l/s m ³ /h		23 82.8
- 터빈	l/s m ³ /h		30 108
배터리 충전 단위당 작동시간	min/Ah		2.5
분진 등급			M
중량	kg		7.0-8.7 ^{C)}
보호 등급			IPX4
충전 시 권장되는 주변 온도	°C		0... +35
작동 시 ^{D)} 및 보관 시 허용되는 주변 온도	°C		-20... +50

충전 건식식 청소기		GAS 18V-12 MC	
호환 가능한 배터리		GBA 18V...	ProCORE18V...
최대 출력 발휘를 위해 권장하는 배터리		ProCORE18V...	≥ 8 Ah
권장하는 충전기		GAL 18...	GAX 18...
		GAL 36...	

데이터 전송		
블루투스®		블루투스® 4.2 (Low Energy) ^{E)}
작동 주파수 범위	MHz	2402-2480
최대 송신 출력	mW	< 1
신호 간격	s	8
최대 신호 도달 범위 ^{F)}	m	30

- A) 배터리 **ProCORE18V 8.0Ah** 장착 시 20-25 °C에서 측정됨
- B) 흡입 호스 (20) 및 곡선형 노즐 (22) 를 장착한 상태로 측정
- C) 사용하는 배터리에 따라 상이
- D) 온도 < 0 °C일 때 출력 제한
- E) 모바일 단말기는 블루투스®-Low-Energy-장치(버전 4.2)와 호환되어야 하며, 일반 접근 프로파일 (Generic Access Profile, GAP)을 지원해야 합니다.
- F) 도달 범위는 사용하는 수신기를 비롯한 외부 조건에 따라 큰 차이가 있을 수 있습니다. 폐쇄된 공간에서 사용하거나 금속 장애물(예: 벽, 선반, 케이스 등)을 통과하는 경우 블루투스® 도달 범위가 현저하게 줄어들 수 있습니다.

같은 제품별로 편차가 있을 수 있으며, 진행하는 작업 및 환경 조건에 따라 달라질 수 있습니다. 보다 자세한 정보는 www.bosch-professional.com/wac에서 확인할 수 있습니다.

배터리

Bosch 는 배터리 없이도 충전 청소기 제품을 판매합니다. 청소기의 공급 사양에 배터리가 포함되어 있는지 여부는 포장에서 확인할 수 있습니다.

배터리 충전하기

▶ 기술자료에 기재되어 있는 충전기만 사용하십시오. 진공청소기에 사용된 리튬이온 배터리에는 이 충전기만 사용할 수 있습니다.

지침: 리튬 이온 배터리는 국제 운송 규정에 따라 일부만 충전되에 출고됩니다. 배터리의 성능을 완전하게 보장하기 위해서는 처음 사용하기 전에 배터리를 완전히 충전하십시오.

배터리 삽입 및 분리하기(그림 A 참조)

- ▶ 배터리를 끼울 때 힘을 가하지 마십시오. 배터리는 청소기의 정확한 위치에 끼워지도록 설계되어 있습니다.
- ▶ 배터리 케이스 및 배터리 슬롯을 항상 깨끗하게 유지해야 작업을 제대로 안전하게 진행할 수 있습니다.

- 배터리 케이스 덮개 (18) 를 열려면 해제버튼 (19) 을 누릅니다.
 - 배터리가 맞물려 고정되는 소리가 들릴 때까지 배터리 (31) 를 배터리 슬롯 (30) 으로 미십시오.
 - 배터리 (31) 를 빼려면 배터리에 있는 해제버튼 을 누르고, 배터리 슬롯 (30) 에서 분리하십시오.
 - 배터리 케이스 덮개 (18) 를 닫으십시오.
- 지침:** 필터 청소 시스템으로 인해 배터리 케이스 덮개를 닫을 때 더 많은 힘이 필요합니다.

배터리 충전상태 표시기



배터리를 끼운 상태에서는 사용자 인터페이스 (6) 에서 배터리의 충전상태를 확인할 수 있으며, 배터리를 제거한 상태에서는 배터리 자체에서 확인할 수 있습니다.

청소기의 배터리 충전상태 표시기

청소기의 전원을 켜면 사용자 인터페이스에서 배터리 충전 상태 표시기 (3) 의 5개 LED가 상황에 따라 하나씩 녹색으로 점등되기 시작합니다. 이후 LED를 통해 배터리 (31) 의 충전상태를 나타냅니다.

배터리의 배터리 충전상태 표시기

청소기에서 배터리를 제거하면 배터리 충전상태 표시기의 녹색 LED로 충전상태를 표시할 수 있습니다.

충전상태 표시기 버튼  또는  을 누르면, 충전상태가 표시됩니다.

충전상태 표시기 버튼을 눌렀는데도 LED가 켜지지 않으면 배터리가 손상된 것이므로 교환해 주어야 합니다.

지침: 모든 배터리 유형에 충전상태 표시기가 있는 것은 아닙니다.

배터리 형식 GBA 18V...



LED	용량
연속등 3× 녹색	60-100 %
연속등 2× 녹색	30-60 %
연속등 1× 녹색	5-30 %
점멸등 1× 녹색	0-5 %

배터리 형식 ProCORE18V...



LED	용량
연속등 5× 녹색	80-100 %
연속등 4× 녹색	60-80 %
연속등 3× 녹색	40-60 %
연속등 2× 녹색	20-40 %
연속등 1× 녹색	5-20 %

LED	용량
점멸등 1× 녹색	0-5 %

올바른 배터리의 취급 방법

배터리를 습기나 물이 있는 곳에 두지 마십시오. 배터리를 -20 °C 에서 50 °C 온도 범위에서만 저장하십시오. 예를 들면 배터리를 여름에 자동차 안에 두지 마십시오.

가끔 배터리의 통풍구를 부드럽고 깨끗한 마른 솔로 청소하십시오.

충전 후 작동 시간이 현저하게 짧아지면 배터리의 수명이 다한 것이므로 배터리를 교환해야 합니다. 폐기처리에 관련된 지시 사항을 준수하십시오.

조립

▶ **청소기의 유지보수, 세척하기 전, 장치 설정, 액세서리 교환 또는 청소기 보관 전에 배터리를 제거하십시오.** 이는 청소기가 불필요하게 작동되거나 제품이 고장나는 것을 방지합니다.

메인 필터 끼우기(그림 B 참조)

메인 필터 (32) 는 배출 공기 청소를 위해 필터 성능을 극대화시킨 HEPA 주름 필터입니다.

- 잠금쇠 (13) 를 열고 청소기 뚜껑 (15) 을 분리하십시오.

지침: 청소기 상부 (15) 를 분리하고 내려 놓을 때 먼지백 홀더 (33) 의 막대가 구부러지거나 부러지지 않았는지 확인하십시오.

- 메인 필터 (32) 를 플로트 케이지 (34) 위쪽에 끼운 후 필터 홀더 (35) 끝까지 회전 방향  으로 돌려 넣으십시오.

- 청소기 뚜껑 (15) 을 끼운 후 잠금쇠 (13) 를 닫으십시오.

지침: 필터가 올바르게 장착되어 있는지 항상 확인하십시오. 특히 유해 먼지를 흡입하는 경우 확인이 꼭 필요합니다.

비닐백 끼우기/빼내기(건식 흡입)(그림 C 참조)

지침: 청소기 상부 (15) 를 분리하고 내려 놓을 때 먼지백 홀더 (33) 의 막대가 구부러지거나 부러지지 않았는지 확인하십시오.

양쪽 잠금쇠 (13) 를 열고 청소기 상부 (15) 를 분리하십시오.

건식 흡입을 할 때는 비닐백 (36) 을 용기 (12) 에 끼우십시오.

비닐백 (36) 을 주입구가 위쪽을 향하게 하여 용기 (12) 에 끼우십시오 .

비닐백 (36) 이 용기 (12) 의 안쪽 벽에 완전히 밀착되도록 하십시오 .

비닐백 (36) 의 나머지 부분을 용기 (12) 의 가장자리 위로 가볍게 두드려 넣습니다.

청소기 상부 (15) 를 다시 올려 놓고  잠금쇠 (13) 로 청소기를 잠그십시오.

▶ 청소기가 항상 잘 잠겨 있는지 확인하십시오.

지침: 청소기 상부 (15) 를 올려 놓을 때 먼지백 홀더 (33) 의 막대가 비닐백 (36) 을 뚫지 않도록 하십시오.

비닐백을 제거하기 전에 밀봉하십시오. 이때 비닐백에서 흰색 밴드를 떼어내고 비닐백의 위쪽을 오므린 후 테이프를 이용해 비닐백을 묶으십시오.

흡입 액세서리 홀더 조립하기

흡입 액세서리 홀더 (7) 를 해당 연결부에 끼우십시오.

액세서리 홀더 잠금장치 (8) 를 시계 방향으로 돌려서 흡입 액세서리 홀더 (7) 를 잠그십시오.

흡입 호스 조립하기/고정하기

흡입 호스 조립하기(그림 D 참조)

호스 연결부 (10) 에서 씰링 플러그 (11) 를 빼내십시오.

흡입 호스 (20) 를 호스 연결부 (10) 에 끼우고 시계 방향으로 끝까지 돌리십시오.

▶ 흡입 호스를 분리할 때는 항상 씰링 플러그로 배출 연결부를 막아야 합니다. 이렇게 해서 먼지가 빠져나가는 것을 방지하십시오.

청소기에 흡입 호스 고정하기(그림 E 참조)

장착된 흡입 호스 (20) 를 청소기 둘레에 감으십시오. 케이블 밴드 (9) 를 아래쪽으로 당겨서 총 15 개의 홈 가운데 접근 가능한 3개의 홈 중 하나에 거십시오.

흡입 액세서리 조립하기

흡입 호스 (20) 는 클립 시스템이 장착되어 있어서 흡입 액세서리(공구 연동 어댑터 (21), 곡선형 노즐 (22))에 연결할 수 있습니다.

공구 연동 어댑터 또는 곡선형 노즐 장착하기(그림 F 참조)

공구 연동 어댑터 (21) 또는 곡선형 노즐 (22) 을 흡입 호스 (20) 에 끼울 때, 흡입 호스의 양쪽 누름 버튼 (37) 이 맞물려 고정되는 소리가 들려야 합니다.

분리할 때는 누름 버튼 (37) 을 안쪽으로 눌러 부품들을 분리합니다.

노즐 및 관 장착하기

필요에 따라 흡입관 (29) 을 서로 단단히 끼운 후 곡선형 노즐 (22) 에 끼우십시오.

바닥 노즐 (27)/(28), 틈새 노즐 (25)/(26) 또는 브러시 (24) 를 흡입관 (29) 또는 곡선형 노즐 (22) 위에 단단히 끼우십시오.

운반끈

운반끈 고정하기(그림 G 참조)

▶ 운반끈은 청소기를 운반하고 고정하는 용도로만 적합합니다!

운반끈 (38) 의 카라비너 후크를 청소기의 고정 고리 (17) 에 고정시키십시오.

운반끈으로 청소기 걸기(그림 H 참조)

전체 청소기의 무게를 안전하게 지지할 수 있는 물체에만 청소기를 거십시오.

청소기에 장착된 운반끈 (38) 을 수평으로 놓은 물체(예: 바) 위쪽에 놓거나 고리의 위쪽 끝부분을 후크 또는 고리 구멍을 관통시켜 당기십시오. 운반끈의 중앙 카라비너 후크를 운반용 손잡이 (16) 의 중앙 고정 고리 (17) 에 끼우십시오.

운반끈을 어깨끈으로 사용하기(그림 I 참조)

운반끈을 어깨끈으로 사용할 수 있습니다.

청소기에 장착된 운반끈을 어깨에 매십시오. 이 경우 그림 I 에 제시된 올바른 운반 위치에 유의하십시오.

작동

▶ 청소기의 유지보수, 세척하기 전, 장치 설정, 액세서리 교환 또는 청소기 보관 전에 배터리를 제거하십시오. 이는 청소기가 불필요하게 작동되거나 제품이 고장나는 것을 방지합니다.

진공청소기 작동 시 진공청소기가 돌발적으로 굴러가는 일이 없도록 진공청소기에 있는 고정식 바퀴가 블로킹되어 있는지 확인하십시오. 작동하기 전에 각 모재에서 잘 굴러가는지 테스트해 보십시오.

기계 시동

▶ 유해먼지 관리에 관한 국가 규정이나 법규를 참고하십시오.

진공청소기는 다음과 같은 소재를 흡인 및 배출하는 용도로만 사용할 수 있습니다:

- 배출 한계값 $\geq 0.1 \text{ mg/m}^3$ 의 분진

진공청소기를 폭발 위험이 있는 곳에서 사용해서는 안 됩니다.

▶ 작업 환경이 안전한지 확인하십시오.

▶ 걸려 넘어질 위험이 있으므로 작업 영역이 깨끗하게 정돈되도록 하십시오.

▶ 흡입하기 전에 배터리 케이스 덮개가 확실하게 닫혀 있는지 확인하십시오.

지침: 분진 등급 M을 안전하게 준수하고 최대 작동 시간을 확보하기 위해 8 Ah 또는 12 Ah ProCORE 배터리 사용을 권장합니다.

흡입력을 최적화하려면 흡입 호스 (20) 가 항상 완전히 풀려 있어야 합니다.

▶ 청소기가 항상 잘 잠겨 있는지 확인하십시오.

▶ 작은 구멍이나 균열이 없는 온전한 필터를 사용하십시오. 파손된 필터는 즉각 교체하시기 바랍니다.

전원 켜기/끄기

청소기의 전원을 켜려면 전원 스위치 (14) 를 위치 1로 돌리십시오.

자동 시작 기능을 켜려면 전원 스위치 (14) 를 위치 2(으)로 돌리십시오. 자동 시작 기능 표시기 (4) 가 켜집니다. 청소기가 송신기 모듈 GCT ... 을 통해 전동공구와 연결되면, 청소기가 자동으로 작동되기 시작합니다.

청소기의 전원을 끄려면 전원 스위치 (14) 를 위치 0으로 돌리십시오.

사용자 인터페이스

사용자 인터페이스 (6) 는 다음과 같은 용도로 활용됩니다:

- 청소기의 상태 표시기 관련 정보 제시
- 송신기 모듈 GCT ... (39) 의 연결 설정
- 모바일 단말기 연결 설정

상태 표시

상태 표시줄	자동 시작 가능 표 시기 ^{A)}	공기 흐름 알람 표 시기	의미
			청소기가 켜진 상태로 작동 대기 중입니다.
녹색	녹색	-	청소기가 작동 대기 상태로 송신기 모듈과 연결되어 있습니다.
황색	-	-	배터리 거의 방전됨
황색	황색	-	송신기 모듈을 찾을 수 없음
황색	-	황색으로 깜박임	공기 흐름 알람
적색	-	-	배터리 방전, 재시동 방지 기능 작동 또는 청소기 또는 배터리 온도 경고
청색으로 천천히 깜박임	청색으로 천천히 깜박임	-	자동 시작 기능이 켜지면 송신기 모듈 연결이 자동으로 복원됩니다.
청색으로 빠르게 깜박임	청색으로 1회 깜박임	-	송신기 모듈 연결이 검색되고 다시 설정됩니다.
청색으로 점등됨 (2 초)	청색으로 점등됨 (2 초)	-	송신기 모듈 연결이 성공적으로 설정됨
청색으로 천천히 깜박임	-	-	모바일 단말기 연결이 자동으로 다시 복원되거나 모바일 단말기에서 데이터 전송이 이루어집니다.
청색으로 빠르게 깜박임	-	-	모바일 단말기 연결이 검색되고 다시 설정됩니다.
청색으로 점등됨 (3 초)	-	-	모바일 단말기 연결이 성공적으로 설정됨
청색으로 4회 깜박임 (1.5 초 간격)	-	-	리셋되기 시작합니다.

A) 전원 스위치 (14) 가 위치 0에 있을 경우에만 자동 시작 가능 표시기 (4) 가 켜집니다.

송신기 모듈 연결 설정하기(액세서리)(그림 J 참조)

자동 시작 기능을 사용하기 위해서는 청소기가 블루투스®를 통해 송신기 모듈 GCT ... (39) 과 연결되어 있어야 합니다.

청소기와 송신기 모듈은 서로 가까운 곳에 있어야 합니다.

청소기의 전원 스위치 (14) 를 위치 0(으)로 돌리면, 청소기가 자동으로 송신기 모듈 GCT ... 을 검색하기 시작합니다. 상태 표시줄 (2) 및 자동 시작 가능 표시기 (4) 가 천천히 청색으로 깜박입니다.

기존 송신기 모듈에 다시 연결하기:

청소기가 송신기 모듈 GCT ... 에 이미 연결되어 있고 이 송신기 모듈이 작동 대기 상태로 도달 거리

내에 있을 경우, 이 송신기 모듈에 대한 연결이 자동으로 다시 설정됩니다.

다시 연결 설정하기(첫 연결 또는 다른 송신기 모듈에 연결하는 경우):

- 상태 표시줄 (2) 이 빠르게 청색으로 깜박일 때까지 청소기의 페어링 버튼 (5) 을 길게 누르십시오.
- 송신기 모듈의 상태 표시기 (40) 가 청색으로 2회 깜박일 때까지 송신기 모듈 (39) 의 시작/정지 버튼 (41) 을 곧바로 누르십시오.

연결에 성공한 경우:

- 상태 표시줄 (2) 및 청소기의 자동 시작 가능 표시기 (4) 가 녹색으로 점등됩니다.
- 청소기의 상태 표시기 (40) 가 녹색으로 1회 깜박입니다.

(수 분이 지난 후) **연결되지 않는 경우:**

- 상태 표시줄 (2) 및 청소기의 자동 시작 기능 표시기 (4) 가 황색으로 점등됩니다.
- 송신기 모듈의 상태 표시기 (40) 가 적색으로 점등됩니다.

청소기의 전원을 끌 때 송신기 모듈 **GCT ...** 연결이 저장됩니다. 전원을 다시 켜면 청소기가 자동으로 동일한 송신기 모듈에 연결하려고 시도합니다.

커넥티비티 기능

커넥티비티 기능이 제공되는 경우 **블루투스®**를 통해 청소기와 특정 모바일 단말기 간에 데이터를 전송할 수 있습니다.

시스템 전제조건

모바일 단말기(태블릿, 스마트폰)	Android 6.0 (및 그 이상의 버전)
	iOS 11 (및 그 이상의 버전)

커넥티비티 기능을 사용하려면, 먼저 단말기에 따라 해당 앱을 설치해야 합니다.

해당 앱스토어(Apple App Store, Google Play Store)를 통해 앱을 다운로드하십시오.

지침: 해당 앱스토어에 사용자 계정이 등록되어 있어야 합니다.

앱 이름	iOS / Android
Bosch Toolbox	

다운받은 후 앱에서 **MyTools** 또는 **Connectivity** 항목을 선택하십시오. 모바일 단말기의 디스플레이에 청소기를 단말기에 연결하기 위한 모든 단계가 제시됩니다.

청소기와 모바일 단말기 간의 연결은 앱을 통해 설정됩니다. 청소기의 상태 표시줄 (2) 이 빠르게 청색으로 깜박이면 페어링 버튼 (5) 을 눌러 연결 설정을 확인하십시오. 성공적으로 연결되면 상태 표시줄 (2) 이 3 초 간 청색으로 점등됩니다.

모바일 단말기에 연결하여 승인된 경우 제공되는 기능은 다음과 같습니다:

- 등록 및 사용자 개별화
- 상태 점검, 경고 메시지 출력
- 일반 정보 및 설정 내역
- 관리
- 자동 시작 기능의 오버런 시간 설정
- 청소기의 커넥티비티 소프트웨어 업데이트

초기 설정으로 되돌리기(리셋)

필요에 따라 저장된 설정(오버런 시간, 송신기 모듈 및 모바일 단말기 연결)과 오류 메시지를 리셋할 수 있습니다. 이때 상태 표시줄 (2) 이 1.5 초 간격으로 4회 청색으로 깜박일 때까지 페어링 버튼 (5) 을 길게 누르십시오.

리셋은 **Bosch Toolbox** 앱을 통해서도 시작할 수 있습니다.

건식 흡입

▶ **진공청소기는 필터 없이 사용할 수 없습니다.**

건식 흡입을 진행하려면 메인 필터 (32) 가 건조한 상태이고 비닐백 (36) 이 삽입되어 있어야 합니다 (참조 „비닐백 끼우기/빼내기(건식 흡입)(그림 C 참조)“, 페이지 340).

작동하는 전동공구에서 발생하는 먼지 흡입하기(그림 K 참조)

▶ **배기 공기가 다시 공간 내부로 들어갈 경우 공간 내에 공기 교환 비율이 충분히 높아야 합니다. 당국의 해당 규정에 유의하십시오.**

전동공구의 흡입 연결 부위와 흡입 호스 (20) 를 직접 연결하거나 공구 연동 어댑터 (21) (참조 „공구 연동 어댑터 또는 곡선형 노즐 장착하기(그림 F 참조)“, 페이지 341) 를 통해 연결합니다.

공구 연동 어댑터 사용 시 지침: 흡입 호스로의 공기 공급이 미미한 전동공구로 작업할 경우(예: 직쏘, 샌더 등), 공구 연동 어댑터 (21) 의 공기 통풍구 (42) 가 열려 있어야 합니다. 이렇게 하면 청소기의 전체 출력이 향상됩니다. 구멍이 최대로 커질 때까지 공기 통풍구 (42) 위의 링을 돌려주십시오. 드릴 작업 시 먼지를 흡입하기 위해서는 SDS Clean 어댑터 (23) 를 사용할 수 있습니다. 이때 해당 사용 설명서를 확인하십시오.

자동 시작 기능을 사용하면, 송신기 모듈 (39) 을 통해 전동공구와 함께 청소기를 자동으로 켜고 끌 수 있습니다:

- 전원 스위치 (14) 를 위치 (1) 로 돌리십시오. 자동 시작 기능 표시기 (4) 가 점등되면서 기능이 켜진 상태임을 알려줍니다.
- 청소기를 송신기 모듈 (참조 „송신기 모듈 연결 설정하기(액세서리)(그림 J 참조)“, 페이지 342) 에 연결하십시오. 송신기 모듈 (39) 을 전동공구에 장착할 때는 송신기 모듈의 사용 설명서를 확인하십시오.
- 청소기의 **전원을 켜려면** 연결된 전동공구의 전원을 켜십시오. 청소기가 자동으로 작동되기 시작합니다.

▶ **전동공구의 전원을 켜 후 청소기가 작동을 시작하는지 확인하십시오.**

- 청소기의 **전원을 끄려면** 전동공구의 전원을 끄십시오. 설정된 오버런 시간이 지나면 흡입이 종료됩니다. 오버런 시간 동안 흡입 호스에서 남은 먼지가 집진됩니다. 오버런 시간은 **Bosch Toolbox** 앱을 통해 설정할 수 있습니다.

공기 흐름 알람

공기 흐름 알람은 공기 흐름이 표준에서 설정된 최소값 아래로 내려가면 자동으로 작동됩니다. 공기 흐름 알람이 발생하면 공기 흐름 표시기 (1) 가 황색으로 깜박이고, 상태 표시줄 (2) 이 황색으로 점등됩니다.

청소기의 전원을 끈 후 알람 원인을 제거하십시오. 각 단계가 끝나면 청소기의 전원을 켜서 공기 흐름 알람이 지속되는지 확인하십시오. 알람이 지속되는

경우 청소기의 전원을 끄고 다음 조치를 취하십시오. 다음과 같이 진행하십시오.

- 연결된 전동공구를 통해 공기 흐름이 충분한지 확인하십시오.
공구 연동 어댑터 (21) 또는 전동공구의 공기 통풍구 (42) 를 완전히 여십시오.
- 배터리의 충전 상태를 확인하십시오.
배터리 용량이 낮은 경우, 배터리를 충전하거나 교체하십시오.
- 비닐백 (36) 을 점검하십시오.
비닐백이 가득 찬 경우, 비닐백을 교체하십시오.
- 청소기의 흡입 호스 (20) 를 분리하십시오.
이렇게 해서 공기 흐름 알람이 종료되면, 흡입 호스 (20) 가 꺾여 있는지 확인하고 호스나 장착된 노즐에 남아 있는 흡입 잔여물을 제거하십시오.
- 수동 필터 청소 기능 (참조 „수동 필터 청소“, 페이지 344) 을 활성화하십시오.
- 메인 필터 (32) 를 청소하십시오 (참조 „필터 청소하기/교체하기“, 페이지 345).
- 메인 필터 (32) 를 교체하십시오.

모든 조치 후에도 문제가 해결되지 않을 경우, 공인된 Bosch 서비스 센터에 문의하십시오.

수동 필터 청소

- ▶ **필터 청소는 청소기의 전원이 꺼지고 터빈이 정지된 상태에서만 진행하십시오.**

흡입 성능이 떨어지기 전까지 필터 청소 기능이 활성화되어 있어야 합니다.

필터 청소의 빈도는 분진 종류와 분량에 따라 좌우됩니다. 정기적으로 사용하면 최대 흡입 성능이 오래 유지됩니다.

필터를 청소할 때는 배터리 케이스 덮개 (18) 를 열고 닫으십시오. 이렇게 하면 필터가 진동하게 됩니다. (최대 3회) 여러 번 열고 닫으면 청소 성능이 강화됩니다.



이 QR 코드를 통해 수동 필터 청소에 관한 동영상상을 확인할 수 있습니다.

정전기 방전

지침: 흡입 시 흡입 호스와 흡입 액세서리 안의 먼지 마찰로 인해 정전기 방전의 형태로 정전기가 발생하는 것을 느낄 수 있습니다 (환경적 영향과 신체 감각에 따라 달라짐).

본 청소기는 전도성 흡입 호스 (20) 가 기본 사양으로 구성되어 있습니다. 이 흡입 호스 (20) 는 호스 연결부 (10) 를 통해 전기가 흐르는 상태로 먼지백 홀더 (33) 에 연결됩니다. 이에 따라 흡입 호스 (20) 가 바닥에 닿으면 정전기가 방전될 수 있습니다.

습식 흡입

- ▶ **진공청소기를 통해 가솔린, 오일, 알코올, 용매 등 가연성 혹은 폭발성 액체를 흡입해서는 안 됩니다. 고온의 발화된 분진 혹은 폭발성 분진을 흡입해서도 안 됩니다. 진공청소기를 폭발 위험이 있는 환경에서 작동하지 마십시오. 분진, 증기 및**

액체로 인해 화재가 발생하거나 폭발할 수 있습니다.

- ▶ **진공청소기는 필터 없이 사용할 수 없습니다.**

지침: 청소기 상부 (15) 를 분리하고 내려 놓을 때 먼지백 홀더 (33) 의 막대가 구부러지거나 부러지지 않았는지 확인하십시오.

습식 흡입을 하기 전에(그림 L 참조)

용기 (12) 를 비우고 비닐백 (36) 을 제거하십시오. 잠금장치 (43) 를 누른 후 ① 먼지백 홀더 (33) 를 제거하십시오 ②.

각 습식 흡입 과정 중 및 습식 흡입 후에

청소기에는 플로트 (44) 가 장착되어 있습니다. 최대 높이까지 채워지면 흡입이 멈춥니다. 용기 (12) 를 비우십시오.

지침: 용기 (12) 를 바로 비우지 않으면 메인 필터 (32) 도 액체로 채워집니다. 이 경우 메인 필터 (32) 를 빼낸 후 메인 필터의 내용물도 비우십시오 (참조 „필터 청소하기/교체하기“, 페이지 345). 작업이 끝난 후에는 곰팡이 방지를 위해 청소기 상부 (15) 와 메인 필터 (32) 를 분리하여 충분히 건조시키십시오.

보수 정비 및 서비스

보수 정비 및 유지

- ▶ **청소기의 유지보수, 세척하기 전, 장치 설정, 액세서리 교환 또는 청소기 보관 전에 배터리를 제거하십시오.** 이는 청소기가 불필요하게 작동되거나 제품이 고장나는 것을 방지합니다.
- ▶ **안전하고 올바른 작업을 위하여 진공청소기와 그 환기구를 항상 깨끗이 유지하십시오.**
- ▶ **진공청소기 손질 및 청소 시 먼지방지 마스크를 착용하십시오.**

가끔씩 젖은 천으로 청소기 케이스를 닦아줍니다. 접촉부가 지저분하면 이를 마른 천으로 닦아줍니다.

- ▶ **청소기는 압축 공기로 청소하지 마십시오.** 필터나 다른 구성 요소가 손상될 수 있습니다.

제조사 혹은 교육받은 직원을 통해 필터 손상 여부, 청소기 밀폐성 및 제어장치 기능 이상 여부 등 분진 기술적인 검사를 매년 1회 이상 실시해야 합니다.

유해 물질 흡입 후 유지보수 및 청소

- 건강에 유해한 물질에 접촉했을 가능성이 있는 모든 부품은 오염된 것으로 간주하십시오.
- 건강에 유해한 물질이 있는 영역에서 청소기를 가져오기 전에 청소기 외부로 깨끗이 닦고 밀봉하십시오.
- 사용자 및 다른 사람에게 위험하지 않은 경우에만 청소기의 청소, 분리 및 유지보수 작업을 진행하십시오. 유지보수 및 청소 작업 시 개인별 안전장비를 착용하십시오. 환기가 잘 되는 공간에서 작업을 진행하십시오.
- 청소기를 분리하기 전에 먼저 청소기의 외부로 닦으십시오.

- 충분히 세척되지 않은 모든 청소기 부품은 봉투에 밀봉하여 폐기해야 합니다. 이와 유사한 폐기를 처리 시 현지에서 통용되는 규정에도 유의하십시오.
- 작업을 마친 후 유지보수 작업을 진행한 영역을 청소하십시오.



용기 청소하기

가끔씩 시중에 나와 있는 순한 세정제를 이용해 용기 (12) 를 닦아준 후 잘 말려주십시오.

필터 청소하기/교체하기

흡입 출력은 필터 상태에 따라 달라지므로, 필터를 정기적으로 청소하십시오.

손상된 필터는 즉시 교체하십시오.

- 잠금쇠 (13) 를 풀고 청소기 상부 (15) 를 분리하십시오.
- 메인 필터 (32) 는 (필터 판 부분 대신) 끝부분을 잡으십시오. 메인 필터를 회전 방향  으로 끝까지 돌려서 빼내십시오(그림 M 참조).
- 필터 건조:
메인 필터 (32) 를 적합한 쓰레기통 위에서 털어 줍니다. 필터 판이 손상되지 않도록 유의하십시오.
흡입력을 최대로 유지할 수 있도록, 메인 필터 판을 부드러운 솔로 털어주십시오.
또는
필터가 젖은 경우:
메인 필터 (32) 를 흐르는 물에서 헹구면 후 잘 말리십시오.
또는
손상된 메인 필터 (32) 를 교체하십시오.
- 메인 필터 (32) 를 플로트 케이지 (34) 위쪽에 끼운 후 필터 홀더 (35) 내 스톱 지점까지 회전 방향  으로 돌려 넣습니다(그림 B 참조).
- 청소기 상부 (15) 를 다시 끼운 후 잠금쇠 (13) 를 닫으십시오.
잠금쇠가 안전하게 맞물려 고정되었는지 확인하십시오.

바퀴 교체하기(그림 N 참조)

EN 12529(고정 핀 직경 11 mm)를 준수하는 바퀴만 사용하십시오.

▶ 진공청소기를 사용하기 전에 롤러 브레이크가 잘 작동되는지 점검하십시오.

청소기가 움직이지 않기를 원하는 경우에는 브레이크를 사용하십시오.

흡입 호스 수리하기

결함이 있는 흡입 호스 (20) 는 길이를 자른 후에 계속해서 사용할 수 있습니다.

▶ 호스 수리 시 장갑을 착용하십시오. 부상을 입을 수 있습니다.

청소기 축의 흡입 호스 수리하기(그림 O-P 참조):

- 스크류 드라이버로 잠금 러그를 안쪽으로 눌러서 호스 노즐 (47) 의 잠금장치 (49) 를 푸십시오.
- 결함이 있는 지점 뒤에 있는 잠금 링 (49) 을 당기십시오 ①.
- 씰링 슬리브 (48) 를 빼내십시오 ②.
- 결함이 있는 부분의 뒤쪽 흡입 호스 (20) 를 잘라내십시오(그림 P 참조).
- 씰링 슬리브 (48) 를 다시 끼우십시오 ③.
- 호스 끝부분을 호스 노즐 (47) 에 밀어 넣으십시오 ④.
- 맞물리는 소리가 들릴 때까지 잠금 링 (49) 을 호스 노즐 (47) 에 밀어 넣으십시오 ⑤.

전동공구/노즐에서 흡입 호스를 수리하십시오(그림 Q 참조):

- 씰링 슬리브 (50) 를 빼내십시오 ①.
- 결함이 있는 부분의 뒤쪽 흡입 호스 (20) 를 잘라내십시오 ②.
- 씰링 슬리브 (50) 를 다시 끼우십시오 ③.

먼지백 홀더 고정장치 수리하기(그림 R 참조)

먼지백 홀더 (33) 잠금장치 (43) 가 손상되었을 경우, 시중에 판매되는 11 mm 길이의 Phillips P4 나사를 이용하여 먼지백 홀더를 청소기 상부에 영구적으로 고정할 수도 있습니다. 먼지백 홀더 (33) 가 스프링 (51) 과 접촉하면 정전기 방전을 위한 전도성이 유지됩니다.

장애 제거

문제	원인	해결 방법
흡입 터빈이 작동하지 않음.	배터리 (31) 약함 재시동 방지 기능 작동됨	배터리 충전하기 또는 교체하기 전원 스위치를 먼저 위치 0으로 돌린 후 위치 1로 돌리기
	전원 스위치 (14) 가 위치  에 있지만, 송신 모듈이 GCT ... 가 연결되어 있지 않음	전원 스위치를 위치 1로 돌리기
흡입 터빈 꺼짐.	용기 (12) 가득 참	용기 비우기
용기를 비운 후에 흡입 터빈이 다시 작동하지 않음.	리셋 요구됨	청소기 전원 끄기, 배터리 (31) 제거하기, 5 초 대기, 배터리를 끼운 후 청소기 전원 켜기

문제	원인	해결 방법
자동 시작 기능이 작동될 때 청소기가 너무 늦게 꺼짐.	오버런 시간이 너무 길게 설정됨	Bosch Toolbox 앱을 통해 오버런 시간 단축하기(최소 오버런 시간: 6 초)
흡입력 약화됨.	비닐백 (36) 가득 참 흡입 노즐, 흡입관 (29) 또는 흡입 호스 (20) 막힘 메인 필터 (32) 오염 또는 결함 메인 필터 (32) 가 필터 홀더 (35) 에 맞물려 고정되지 않음	비닐백 교체하기 막힘 원인 제거하기 수동 필터 청소 진행하기, 메인 필터 청소하기 또는 교체하기 메인 필터를 올바르게 맞물려 고정하기
건식 흡입 중 먼지 누출	청소기 상부 (15) 가 올바르게 설치되지 않음 메인 필터 (32) 가 잘못 삽입됨 메인 필터 (32) 결함	청소기 상부를 올바르게 설치한 후 잠금쇠 (13) 잠그기 메인 필터의 올바른 장착 상태 점검하기 메인 필터 교체하기
습식 흡입 시 물기 누출	플로트 (44) 차단됨	용기의 채워진 상태를 지속적으로 확인하고 용기 (12) 를 제때 비우기 젖은 천으로 플로트 케이스를 닦고 청소기를 가볍게 흔들어 플로트 청소하기 플로트 및 플로트 케이스가 심하게 오염된 경우 공인된 Bosch 서비스 센터에 문의하십시오.
온도 경고 활성화됨(상태 표시줄 (2) 이 적색으로 점등됨)	배터리 (31) 또는 모터 과열됨	청소기 전원 끄기, 배터리 제거하기, 배터리 및 청소기의 열 식히기
공기 흐름 알람 작동됨(공기 흐름 알람 표시기 (1) 가 황색으로 깜박임)		(참조 „공기 흐름 알람“, 페이지 343) 단원의 지침을 따르십시오.
수동 필터 청소를 작동할 수 없음.		공인된 Bosch 서비스 센터에 문의하십시오.
정전기 방전	정전기 유도 중단됨	작동 중에 항상 흡입 호스 (20) 가 바닥에 닿아 있는지 확인하십시오. 스프링 (51) 이 먼지백 홀더 (33) 와 제대로 접촉하고 있는지 확인하십시오. 필요에 따라 먼지백 홀더 고정장치 (참조 „먼지백 홀더 고정장치 수리하기(그림 R 참조)“, 페이지 345) 를 수리하십시오.

AS 센터 및 사용 문의

AS 센터에서는 귀하 제품의 수리 및 보수정비, 그리고 부품에 관한 문의를 받고 있습니다. 대체 부품에 관한 분해 조립도 및 정보는 인터넷에서도 찾아볼 수 있습니다 - www.bosch-pt.com
보수 사용 문의 팀에서는 보수의 제품 및 해당 액세서리에 관한 질문에 기꺼이 답변 드릴 것입니다. 문의나 대체 부품 주문 시에는 반드시 제품 네임 플레이트에 있는 10자리의 부품번호를 알려 주십시오.
콜센터
080-955-0909

다른 AS 센터 주소는 아래 사이트에서 확인할 수 있습니다:

www.bosch-pt.com/serviceaddresses

운반

권장하는 리튬이온 배터리는 위험물 관련 규정을 따릅니다. 배터리는 별도의 요구 사항 없이 사용자가 직접 도로 상에서 운반할 수 있습니다.
(항공 운송이나 운송 회사 등) 제3자를 통해 운반할 경우 포장과 표기에 관한 특별한 요구 사항을 준수해야 합니다. 이 경우 발송 준비를 위해 위험물 전문가와 상담해야 합니다.

표면이 손상되지 않은 배터리만 사용하십시오. 배터리의 접촉 단자면을 덮어 붙인 상태로 내부에서 움직이지 않도록 배터리를 포장하십시오. 또한 이와 관련한 국내 규정을 준수하십시오.

처리



진공청소기, 배터리, 부속품 및 포장은 재활용을 위해 분리 배출합니다.



진공청소기와 배터리를 가정용 쓰레기에 버리지 마십시오!

충전용 배터리/배터리:

리튬이온:

운반 단락에 나와 있는 지침을 참고하십시오 (참조 „운반“, 페이지 346).

- ◀ انتبه! لا يجوز تخزين الشافطة في الأماكن المغلقة فقط.
- ◀ تنبيه! قم بتنظيف سلة العوامة بانتظام من خلال مسح الاتساخات الخارجية بقطعة قماش مبللة. قم بتنظيف العوامة من خلال الهز الخفيف للشافطة. في حالة الاتساخات الشديدة التي تنفك بهذه الطريقة توجه إلى خدمة إصلاح Bosch Professional. لا تقم بخلع سلة العوامة حتى لا تصل الاتساخات العنيدة إلى المروحة وتعرض الشافطة للتلف.
- ◀ قم بتوفير تهوية مناسبة في مكان العمل.
- ◀ تأكد قبل التشغيل أن خرطوم الشفط في حالة سليمة. عند القيام بذلك، اترك خرطوم الشفط مركب على الشافطة، حتى لا يخرج الغبار دون قصد. وإلا فقد يتسبب ذلك في استنشاقك للغبار.
- ◀ احرص على إصلاح الشافطة لدى فنيين متخصصين مؤهلين فقط، واستخدم قطع الغيار الأصلية، حيث يضمن هذا الحفاظ على سلامة الشافطة.
- ◀ في حالة استخدام الشافطة في نطاقات بها مواد خطيرة على الصحة، فقم بتنظيف الجزء الخارجي للشافطة بالشفط أو مسحه وإحكامه ضد التسريب قبل إخراج الشافطة من نطاق الخطر. في هذه الحالة تعتبر كافة أجزاء الشافطة ملوثة، حيث يجب أن تضمن عن طريق اتخاذ إجراءات مناسبة، عدم إمكانية انتشار المواد الملوثة.
- ⚠ تحذير
تحتوي الشافطة على غبار يمثل خطورة على الصحة.
احرص على أن تتم عمليات التفريغ والصيانة، بما في ذلك خلع وعاء تجميع الغبار، من قبل عمال متخصصين فقط. يجب استخدام تجهيزات الوقاية المناسبة. لا تقم بتشغيل الشافطة دون نظام الفلاتر الكامل الذي تم تركيبه بعناية. وإلا فسيكون هناك خطر على صحتك.
- ◀ لا تقم بتنظيف الشافطة باستخدام تيار ماء موجه بشكل مباشر. يزداد خطر التعرض للصدمة الكهربائية في حالة تسرب الماء إلى الجزء العلوي من الشافطة.
- ◀ لا تقم بتعديل المرمك أو فتحه. يتشكل خطر حدوث قفلة كهربائية.
- ◀ قد تنطلق أبخرة عند تلف المرمك واستخدامه بطريقة غير ملائمة. يمكن أن يحترق المرمك أو يتعرض للانفجار. أمن توفر الهواء النقي وراجع الطبيب إن شعرت بشكوى. قد تهيج هذه الأبخرة المجاري التنفسية.
- ◀ في حالة سوء الاستعمال أو تلف المرمك فقد يتسرب السائل القابل للاشتعال من المرمك. تجنب ملامسته. اشطفه بالماء في حال ملامسته بشكل غير مقصود. في حالة وصول السائل إلى العينين، فراجع الطبيب إضافة إلى ذلك. قد يؤدي سائل المرمك المتسرب إلى تهيج البشرة أو إلى الاحتراق.
- ◀ يمكن أن يتعرض المرمك لأضرار من خلال الأشياء المدببة مثل المسامير والمفكات أو من خلال تأثير القوى الخارجية. وقد يؤدي هذا إلى تقصير الدائرة الكهربائية الداخلية واحتراق

عربي

إرشادات الأمان الخاصة بالشافطة



اقرأ جميع إرشادات الأمان والتعليمات. إن ارتكاب الأخطاء عند تطبيق إرشادات الأمان والتعليمات قد يؤدي إلى حدوث صدمات كهربائية، و إلى نشوب المرائق و/أو الإصابة بجروح خطيرة. احتفظ بجميع الملاحظات التحذيرية والتعليمات للمستقبل.

◀ هذه الشافطة غير مناسبة للاستعمال من قِبَل الأطفال والأشخاص الذين يعانون من نقص في القدرات البدنية أو الحسية أو العقلية أو الذين ليست لديهم الدراية والمعرفة. وإلا فقد ينشأ خطر من الاستخدام الخاطئ أو وقوع إصابات.

◀ قم بمراقبة الأطفال. لضمان عدم عبث الأطفال بالشافطة.

◀ احرص على مراعاة كافة لوائح الأمان الخاصة بالمواد المراد شفطها.

⚠ تحذير
لا تقم أبداً بشفط المواد التي تحتوي على

الأسبستوس. يعتبر الأسبستوس مسبباً للسرطان.

⚠ تحذير
لا تستخدم الشافطة إلا عند

توافر معلومات كافية عن طريقة استخدامها والمواد التي يمكن شفطها وعن التخلص من هذه المواد بشكل آمن. اتباع الإرشادات بعناية يحد من وقوع أخطاء تشغيل أو إصابات.

⚠ تحذير
الشافطة مناسبة لشفط

المواد الجافة، ويمكن، عبر اتخاذ الإجراءات المناسبة، استخدامها أيضاً في شفط السوائل. يزداد خطر التعرض لصدمة كهربائية في حالة تسرب السوائل.

◀ لا تستخدم الشافطة في شفط السوائل القابلة للاشتعال أو الانفجار، مثل البنزين، الزيت، الكحول، المواد المذيبة. لا تقم بشفط غبار ساخن أو مشتعل أو انفجاري. لا تقم بتشغيل الشافطة في الأماكن المعرضة لخطر الانفجار. من الممكن اشتعال أو انفجار الغبار، والأبخرة والسوائل.

⚠ تحذير
أوقف الشافطة على الفور

في حالة خروج رغوة أو ماء، و قم بتفريغ الوعاء. وإلا فقد تتعرض الشافطة للضرر.

الرموز ومعناها

المضر بالصحة ذي قيمة تعرض حدية
 $\leq 0,1$ مجم/متر³

تحذير! تحتوي الشافطة على غبار يمثل خطورة على الصحة. احرص على أن تتم عمليات التفريغ والصيانة، بما في ذلك خلغ وعاء جميع الغبار، من قبل عمال متخصصين فقط. يجب استخدام تجهيزات الوقاية المناسبة. لا تقم بتشغيل الشافطة دون نظام الفلاتر الكامل الذي تم تركيبه بعناية. وإلا فسيكون هناك خطر على صحتك.



وظيفة بدء التشغيل أوتوماتيكياً
 شفط الغبار المتساقط من العدد الكهربائية المشغلة الموصلة عبر مودبول إرسال ... GCT ،
 تعمل الشافطة أوتوماتيكياً وتتأخر بفدر بسيط عند الإيقاف.



الإيقاف



الشفط
 شفط الغبار المتراكم



وصف المنتج والأداء

يرجى الرجوع إلى الصور الموجودة في الجزء الأول من دليل التشغيل.

الاستعمال المخصص

الشافطة مخصصة لتجميع نشارة الخشب بالإضافة إلى أنواع الغبار الجافة غير القابلة للاشتعال والسوائل غير القابلة للاشتعال وخليط الماء والهواء وشفطها وضخها وفصلها. تم اختبار الشافطة فنياً فيما يتعلق بالغبار وفقاً لفئة الغبار M. وهي مناسبة لتلبية المتطلبات العالية في حالة الاستخدام المهني، مثلاً في الأعمال الحرفية والصناعية والورش الفنية. لا يجوز استخدام الشافطات من فئة الغبار M طبقاً للمواصفة IEC/EN 60335-2-69 إلا في شفط وامتناس الغبار المضر بالصحة ذي قيمة تعرض حدية $\leq 0,1$ مجم/متر³.

استخدم الشافطة فقط إن كنت على دراية بجميع وظائفها بشكل كامل وقادر على تنفيذ هذه الوظائف دون تقييد أو إن كنت قد استلمت التعليمات الموافقة.

الأجزاء المصورة

تستند أرقام الأجزاء المصورة إلى صور الشافطة على صفحات الرسوم التخطيطية.

- (1) بيان إنذار تيار الهواء (واجهة المستخدم)
- (2) شريط الحالة (واجهة المستخدم)
- (3) مبين حالة شحن المركم (واجهة المستخدم)

المركم وأخروج الأدخنة منه أو انفجاره وتعرضه لسخونة مفرطة.

- ◀ حافظ على إبعاد المركم الذي لا يتم استعماله عن مشابك الورق وقطع النقود المعدنية والمفاتيح والمسامير واللواب وغيرها من الأغراض المعدنية الصغيرة التي قد تقوم بتوصيل الملامسين ببعضهما البعض. قد يؤدي تقصير الدارة الكهربائية بين ملامسي المركم إلى الاحتراق أو إلى اندلاع النار.
- ◀ اقتصر على استخدام المركم في منتجات الجهة الصانعة. يتم حماية المركم من فرط التحميل الخطير بهذه الطريقة فقط دون غيرها.
- ◀ اشحن المراكم فقط عبر أجهزة الشحن التي يُنصح باستخدامها من طرف المنتج. ينشأ خطر اندلاع حريق عند استخدام الشواحن المخصصة لنوع معين من المراكم مع نوع آخر من المراكم.

احرص على حماية المركم من الحرارة، بما ذلك التعرض لأشعة الشمس باستمرار ومن النار والانساخ والماء والرطوبة. حيث ينشأ خطر الانفجار وخطر حدوث دائرة قصر.



◀ أوقف الشافطة على الفور في حالة خروج غبار، وقم بتفريغ الوعاء. وإلا فقد تتعرض الشافطة للضرر.

◀ لا تستخدم الشافطة كمقعد للجلوس. قد يؤدي ذلك إلى تلف الشافطة.

◀ لا تعمل بالشافطة في حالة حملها باستخدام حزام حمل. فقد تعلق في شريط الحمل وتعرض للسقوط.

◀ اقتصر على استخدام حزام الحمل مع الشافطة فقط.

◀ لا يجوز أن يقوم الأطفال بتنظيف الشافطة وصيانتها دون إشراف عليهم.

كلمة *Bluetooth®* وكذلك علامات التصميم (الشعارات) هي علامات تجارية مسجلة ملك لشركة Bluetooth SIG, Inc. أي استخدام لهذه الكلمات/علامات التصميم من قبل Robert Bosch Power Tools GmbH يخضع لترخيص.

الرموز

قد تكون الرموز التالية ذات أهمية من أجل استعمال الشافطة. يرجى حفظ الرموز ومعناها. يساعدك تفسير الرموز بشكل صحيح على استعمال الشافطة بطريقة أفضل وأكثر أماناً.

الرموز ومعناها

تحذير! اقرأ جميع إرشادات الأمان والتعليمات. ارتكاب الأخطاء عند تطبيق إرشادات الأمان والتعليمات، قد يؤدي إلى حدوث صدمات كهربائية أو إلى نشوب الحرائق و/أو الإصابة بجروح خطيرة.



الشافطة من فئة الغبار M طبقاً للمواصفة IEC/EN 60335-2-69 مخصصة للشفط الجاف للغبار



- (49) قفل تثبيت
(50) حلقة منع تسريب بطرف خرطوم العدة الكهربائية/الفوهة
(51) نابض لتبديد الكهرباء الساكنة
a هذه التوابع ليست ضمن نطاق التوريد القياسي.

البيانات الفنية

GAS 18V-12 MC		شافطة المواد الجافة / المبلة العاملة بمركم
3 601 JK2 0..		رقم الصنف
18	فلط	الجهد
400	واط	قدرة الدخل الاسمية
12	لتر	سعة الوعاء (الإجمالية)
8	لتر	السعة الصافية (جافة)
6	لتر	السعة الصافية (السائل)
أقصى ضغط تفريغ ^(A)		
140	مللي بار	- الشافطة ^(B)
140	هيكثوبا سكال	
170	مللي بار	- التوربينة
170	هيكثوبا سكال	
أقصى كمية تدفق ^(A)		
23	لتر/ثانية	- الشافطة ^(B)
82,8	متر ³ / ساعة	
30	لتر/ثانية	- التوربينة
108	متر ³ / ساعة	
2,5	دقيقة/ أمبير ساعة	مدة التشغيل بشحنة مركم واحدة
M		فئة الغبار
7,0-8,7 ^(C)	كجم	الوزن
IPX4		نوع الحماية
35+ ... 0	م°	درجة الحرارة المحيطة الموصى بها عند الشحن
50+ ... 20-	م°	درجة الحرارة المحيطة المسموح به عند التشغيل ^(D) وعند التخزين
GBA 18V... ProCORE18V...		المراكم المتوافقة
ProCORE18V... ≤ 8 أمبير ساعة		المراكم الموصى بها للقدرة الكاملة
GAL 18... GAX 18... GAL 36...		أجهزة الشحن الموصى بها
نقل البيانات		
Bluetooth® 4.2 (Low Energy) ^(E)		Bluetooth®

- (4) بيان وظيفة بدء التشغيل أوتوماتيكيًا (واجهة المستخدم)
(5) زر الاقتران (واجهة المستخدم)
(6) واجهة المستخدم
(7) حامل التوابع
(8) قفل تثبيت لحامل التوابع
(9) شريط السحب
(10) حاضن الخرطوم
(11) سدادات غلق لوصلة الشفط
(12) الوعاء
(13) قفل الجزء العلوي من الشافطة
(14) مفتاح التشغيل والإطفاء
(15) الجزء العلوي من الشافطة
(16) مقبض حمل
(17) حلقات تثبيت
(18) غطاء حجيرة المركم
(19) زر تحرير غطاء حيز المركم
(20) خرطوم الشفط
(21) مهائئ شفط
(22) القطعة المنحنية
(23) مهائئ SDS Clean للثقب^(a)
(24) فرشاة
(25) فوهة الشقوق القصيرة
(26) فوهة الشقوق الطويلة^(a)
(27) فوهة الأرضيات الضيقة^(a)
(28) فوهة الأرضيات العريضة^(a)
(29) ماسورة الشفط^(a)
(30) حجيرة المركم
(31) المركم^(a)
(32) الفلتر الرئيسي
(33) حامل كيس الغبار
(34) سلة العوامة
(35) حامل الفلتر
(36) كيس بلاستيكي
(37) زر انضغاطي
(38) حزام الحمل
(39) موديوول إرسال GCT ...^(a)
(40) مبین حالة موديوول الإرسال^(a)
(41) زر تشغيل وإيقاف موديوول الإرسال^(a)
(42) فوهة الهواء الزائف لمهائئ الشفط
(43) عناصر تثبيت حامل كيس الغبار
(44) عوامة
(45) عجلة
(46) حاضن العجلة
(47) فوهة الخرطوم
(48) حلقة منع تسريب بطرف الخرطوم جهة الشافطة

مؤشر حالة شحن المرمك



في حالة تركيب المرمك يمكنك التعرف على حالة شحن المرمك من واجهة المستخدم (6) ومن المرمك نفسه في حالة خلعه.

بيان حالة شحن المرمك بالشافطة

بعد تشغيل الشافطة تضيء مصابيح الدايدود الخمسة الخضراء الخاصة بمبيان حالة شحن (3) بواجهة المستخدم واحدة واحدة صعودًا وهبوطًا. بعدها تبين مصابيح الدايدود حالة شحن المرمك (31).

بيان حالة شحن المرمك بالمرمك

في حالة إخراج المرمك من الشافطة يمكن عرض حالة الشحن من خلال مصابيح الدايدود بمبيان حالة الشحن في المرمك.

اضغط على زر مبيان حالة الشحن  أو  لعرض حالة الشحن.

إذا لم يضيء أي مصباح دايدود بعد الضغط على زر مبيان حالة الشحن، فهذا يعني أن المرمك تالف ويجب تغييره.

ملحوظة: ليست كل أنواع المراكم تمتوي على مبيان حالة الشحن.

نوع المرمك GBA 18V...



السعة	مصابيح الدايدود
100-60 %	ضوء مستمر 3 × أخضر
60-30 %	ضوء مستمر 2 × أخضر
30-5 %	ضوء مستمر 1 × أخضر
5-0 %	الإضاءة الوماضة 1 × أخضر

نوع المرمك ProCORE18V...



السعة	مصابيح الدايدود
100-80 %	ضوء مستمر 5 × أخضر
80-60 %	ضوء مستمر 4 × أخضر
60-40 %	ضوء مستمر 3 × أخضر
40-20 %	ضوء مستمر 2 × أخضر
20-5 %	ضوء مستمر 1 × أخضر
5-0 %	الإضاءة الوماضة 1 × أخضر

ملاحظات للتعامل مع المرمك بطريقة مثالية

قم بحماية المرمك من الرطوبة والماء. لا تقم بتخزين المرمك إلا في نطاق درجة حرارة يقع بين 20-°م وحتى 50°م. لا تترك المرمك في السيارة في فصل الصيف مثلًا. نظف فتحات التهوية بالمرمك من فترة لأخرى، بواسطة فرشاة طرية وتنظيفة وجافة.

شافطة المواد الجافة / المبللة العاملة بالمرمك

نطاق تردد التشغيل	ميجا هرتز	ملي واط
2402-2480	1 >	8
أقصى قدرة إرسال	ملي واط	متر
أقصى مدى للإشارة ⁽⁴⁾	متر	30

(A) مقياس عند درجة حرارة 20-25°م مع مرمك ProCORE18V 8.0Ah

(B) مقياس في وجود خرطوم الشفط (20) والقطعة المنحنية (22)

(C) حسب المرمك المستخدم

(D) قدرة محدودة في درجات الحرارة > 0°م

(E) يجب أن يكون الجهاز الجوال متوافق مع الأجهزة Bluetooth® منخفضة الطاقة متوافق مع الأجهزة Low Energy (الإصدار 4.2) ويدعم وضع الوصول العام (Generic Access Profile, GAP).

(F) قد يختلف مدى الإرسال بدرجة كبيرة تبعًا للظروف الخارجية، بما في ذلك جهاز الاستقبال المستخدم. داخل الأماكن المغلقة ومن خلال الحوائج المعدنية (على سبيل المثال الجدران والأرفف والمقابس وما شابه) قد ينخفض مدى إرسال Bluetooth® بشكل كبير.

قد تختلف القيم حسب المنتج وظروف الاستخدام والبيئة. المزيد من المعلومات على موقع الإنترنت www.bosch-professional.com/wac.

مرمك

تبيع شركة Bosch الشافطة العاملة بالمرمك دون مرمك أيضًا. يمكنك أن تعرف من العبوة ما إذا كان المرمك موجود ضمن مجموعة التجهيزات الموردة مع الشافطة الخاصة بك.

شحن المرمك

◀ **اقتصر على استخدام أجهزة الشحن المذكورة في المواصفات الفنية.** أجهزة الشحن هذه دون غيرها هي المتوائمة مع مرمك أيونات الليثيوم المستخدم في الشافطة الخاصة بك.

ملحوظة: يتم تسليم مراكم أيونات الليثيوم مشحونة جزئيًا وفقًا للوائح النقل الدولية. لضمان قدرة أداء المرمك الكاملة، يتوجب شحن المرمك بشكل كامل قبل الاستعمال لأول مرة.

تركيب المرمك وإخراجه (انظر الصورة A)

◀ **لا تستخدم القوة عند تركيب المرمك.** المرمك مصمم بحيث لا يمكن إدخاله في الشافطة إلا وهو في الوضع الصحيح.

◀ حافظ دائمًا على حيز المرمك وصندوق المرمك، حتى يمكنك العمل بشكل جيد وآمن.

– اضغط على زر التحرير (19) لفتح غطاء حيز المرمك (18).

– أدخل المرمك (31) في حجرة المرمك (30) إلى أن يثبت بصوت مسموع.

– لإخراج المرمك (31) اضغط على زر التحرير بالمرمك وأخرجه من حجرة المرمك (30).

– أغلق غطاء حيز المرمك (18).

ملحوظة: يتطلب إغلاق غطاء درج المرمك مزيدًا من القوة بسبب نظام تنظيف الفلتر.

وأمسك الكيس من أعلى واستخدم الشريط لربط الكيس من أعلى.

تركيب حامل تابع الشفط

أدخل حامل تابع الشفط (7) في الحاضن المخصص له.

قم بتثبيت حامل تابع الشفط (7) عن طريق إدارة قفل حامل التابع (8) في اتجاه عقارب الساعة.

تركيب/تثبيت خرطوم الشفط

تركيب خرطوم الشفط (انظر الصورة D)

اسحب سداة الغلق (11) من حاضن الخرطوم (10).

ضع خرطوم الشفط (20) على حاضن الخرطوم (10) وأدره في اتجاه حركة عقارب الساعة حتى النهاية.

أحرص دائمًا على إغلاق وصلة الشفط

باستخدام سداة غلق عند خلع خرطوم الشفط. وبذلك يتم منع إمكانية خروج الغبار.

تثبيت خرطوم الشفط في الشافطة

(انظر الصورة E)

قم بلف خرطوم الشفط المركب (20) حول الشافطة. اسحب شريط التشد (9) إلى أسفل وقم بتثبيته في 3 من الفتحات الخمسة عشرة المتاحة.

تركيب توابع الشفط

خرطوم الشفط (20) مجهز بنظام تثبيت، يمكن عن طريقه توصيل تابع الشفط (مهايئ شفط (21)، القطعة المنحنية (22)).

تركيب مهايئ الشفط أو القطعة المنحنية

(انظر الصورة F)

قم بتركيب مهايئ الشفط (21) أو القطعة المنحنية (22) في خرطوم الشفط (20) إلى أن يثبت الزران الانضغاطيان (37) لخرطوم الشفط بصوت مسموع.

لغرض الفك اضغط على الزر الانضغاطي (37) للداخل واخلع الأجزاء التركيبية من بعضها البعض.

تركيب الفوهات والأنابيب

عند اللزوم أدخل أنابيب الشفط (29) في بعضها البعض بإحكام وثبتها في القطعة المنحنية (22) بإحكام.

أدخل فوهة الأرضيات (27)/(28) أو فوهة الشقوق (25)/(26) أو الفرشاة (24) بإحكام في أنبوب الشفط (29) أو القطعة المنحنية (22).

حزام الحمل

تثبيت حزام الحمل (انظر الصورة G)

حزام الحمل مخصص فقط لحمل الشافطة وتثبيتها!

قم بتركيب الخفاف الحلقى لحزام الحمل (38) في حلقة التثبيت (17) الخاصة بالشافطة.

تعليق شافطة الغبار باستخدام حزام حمل

(انظر الصورة H)

لا تقم بتعليق الشافطة إلى على أشياء تستطيع تحمل وزن الشافطة بالكامل.

إذا انخفضت فترة التشغيل بعد الشمن بدرجة كبيرة فهذا يعني أن المركم قد استهلك وأنه يجب استبداله.

تراعى الإرشادات عند التخلص من العدد.

التركيب

أخرج المركم قبل صيانة الشافطة، أو تنظيفها، أو إجراء أوضاع الضبط أو تغيير قطع التوابع أو تخزين الشافطة. تساهم هذه الإجراءات الاحتياطية في منع التشغيل غير المقصود للشافطة.

تركيب الفلتر الرئيسي (انظر الصورة B)

الفلتر الرئيسي (32) عبارة عن فلتر طيات HEPA مع قدرة ترشيح عالية للغاية لتنظيف العادم.

افتح الأقفال (13) واخلع الجزء العلوي للشافطة (15).

ملحوظة: عند خلع الجزء العلوي من الشافطة وإيقافه (15) تأكد من أن قضبان حامل كيس الغبار (33) غير مثبتة واحرص على عدم تعرضها للكسر.

ضع الفلتر الرئيسي (32) على سلة العوامة (34) وأدره حتى النهاية في اتجاه الدوران في موضع تثبيت الفلتر (35).

قم تركيب الجزء العلوي للشافطة (15) وتأمين الأقفال (13).

ملحوظة: احرص دائمًا على أن يكون الفلتر مركبًا بشكل صحيح. يسري هذا بصفة خاصة في حالة شفط غبار ضار.

إدخال كيس بلاستيكي/إخراجه (الشفط الجاف) (انظر الصورة C)

ملحوظة: عند خلع الجزء العلوي من الشافطة وإيقافه (15) تأكد من أن قضبان حامل كيس الغبار (33) غير مثبتة واحرص على عدم تعرضها للكسر.

افتح القفلين (13) واخلع الجزء العلوي للشافطة (15).

للشفط الجاف قم بإدخال كيس بلاستيكي (36) في الوعاء (12).

ضع الكيس البلاستيكي (36) في الوعاء (12) بينما فتحة الملاء موجهة لأعلى ①.

تأكد أن الكيس البلاستيكي (36) ملتصق تمامًا بالجدران الداخلية للوعاء (12) ②.

اطو بقية الكيس البلاستيكي (36) فوق حافة الوعاء (12).

أعد تركيب الجزء العلوي للشافطة (15) على ③ وقم بإغلاق الشافطة باستخدام الأقفال (13).

تأكد دائمًا أن الشافطة مغلقة بشكل جيد.

ملحوظة: احرص عند تركيب الجزء العلوي للشافطة (15) على عدم ثقب الكيس البلاستيكي (36) من خلال قضبان حامل كيس الغبار (33).

قم بإغلاق الكيس البلاستيكي قبل إخراجه. للقيام بهذا اسحب الشريط الأبيض من الكيس البلاستيكي،

لا يجوز أساساً استخدام الشافطة في المجرات المعرضة لخطر الانفجار.

◀ **احرص على وجود بيئة عمل آمنة.**

◀ **احرص على أن يكون نطاق العمل نظيفاً ومنظماً لتجنب خطر التعثر.**

◀ **تأكد قبل الشفط من غلق غطاء حيز المركم.**

ملحوظة: لتلبية متطلبات فئة الغبار M والوصول إلى أقصى فترة تشغيل يوصى باستخدام مبرك ProCORE بسعة 8 أمبير ساعة أو 12 أمبير ساعة. لضمان قدرة شفط مثالية يجب دائماً فك خرطوم الشفط (20) بشكل كامل.

◀ **تأكد دائماً أن الشافطة مغلقة بشكل جيد.**

◀ **اقتصر على استخدام الفلاتر السليمة (التي لا تحتوي على شقوق أو ثقوب وما شابه). قم بتغيير الفلتر التالف على الفور.**

التشغيل والإطفاء

لغرض تشغيل الشافطة أدر مفتاح التشغيل والإطفاء (14) على الوضع 1.

لغرض تشغيل وظيفة بدء التشغيل أوتوماتيكياً أدر مفتاح التشغيل والإطفاء (14) إلى الوضع 2.

بصي، بيان وظيفة بدء التشغيل أوتوماتيكياً (4). يمكن تشغيل الشافطة أوتوماتيكياً في حالة اتصالها عبر موديوول إرسال ... GCT بعدة كهربائية.

لغرض إيقاف الشافطة أدر مفتاح التشغيل والإطفاء (14) إلى الوضع 0.

واجهة المستخدم

تتلخص وظيفة واجهة المستخدم (6) في:

- بيان حالة الشافطة
- إنشاء اتصال بموديوول إرسال (39) ... GCT
- إنشاء اتصال بجهاز جوال

ضع حزام الحمل المركب بالشافطة (38) على جسم أفقي (على سبيل المثال، قضيب) أو قم بشد الطرف العلوي للعرورة ومرره عبر خطاف أو حلقة. قم بتركيب الخطاف الحلقي الأوسط لحزام الحمل في حلقة التثبيت الوسطى (17) لمقبض الحمل (16).

استخدام حزام الحمل كحزام كتف (انظر الصورة أ)

يمكنك استخدام حزام الحمل كحزام كتف.

قم بتطبيق حزام الحمل المركب في الشافطة فوق كتفك. احرص على مراعاة وضع الحمل الصحيح الموضح في الصورة أ.

التشغيل

◀ **أخرج المركب قبل صيانة الشافطة، أو تنظيفها، أو إجراء أوضاع الضبط أو تغيير قطع التوابع أو تخزين الشافطة.** تساهم هذه الإجراءات الاحتياطية في منع التشغيل غير المقصود للشافطة.

احرص عند تشغيل الشافطة على كبح عجلات التثبيت الموجودة بها حمايتها من التمرح غير المقصود. قم بعمل اختبار وظيفي للعجلات مع الأرضية المعنية قبل التشغيل.

بدء التشغيل

◀ **استعلم عن التشريعات/القوانين السارية في بلدك المتعلقة بالتعامل مع الأتربة التي تمثل خطورة على الصحة.**

يسمح باستخدام الشافطة الخوائية لشفط ومص المواد التالية:

- أنواع الغبار ذات قيمة تعرض حدية $\leq 0,1$ مجم/م³

مبيئات الحالة

شريط الحالة	بيان وظيفة بدء التشغيل أوتوماتيكياً ^٨	بيان إنذار تيار الهواء	المعنى
أخضر	-	-	الشافطة مشغلة وجاهزة للعمل.
أخضر	أخضر	-	الشافطة جاهزة للعمل ومرتبطة بموديوول إرسال.
أصفر	-	-	شحنة المركم على وشك النفاد
أصفر	أصفر	-	لم يتم العثور على موديوول إرسال
أصفر	-	يومض باللون الأصفر	إنذار تيار الهواء
أحمر	-	-	المركم فارغ أو انطلق واقية إعادة التشغيل أو إنذار درجة الحرارة للشافطة أو المركم
وميض الأزرق	وميض بطيء باللون الأزرق	-	يتم استعادة الاتصال بموديوول إرسال أوتوماتيكياً بعد تشغيل وظيفة بدء التشغيل أوتوماتيكياً.
وميض الأزرق سريع	وميض سريع باللون الأزرق ×1	-	يتم البحث عن اتصال بموديوول إرسال وتتم إعادة إنشاء الاتصال.

شريط الحالة	بيان وظيفة بدء التشغيل أوتوماتيكيًا ^(A)	بيان إنذار تيار الهواء	المعنى
إضاءة باللون الأزرق (2 ث)	-	تم إنشاء اتصال بموديول الإرسال بنجاح	
وميض بطيء باللون الأزرق	-	يتم استعادة الاتصال بالجهاز الجوال أوتوماتيكيًا أو يتم نقل البيانات من الجهاز الجوال.	
وميض سريع باللون الأزرق	-	يتم البحث عن اتصال بالجهاز الجوال وتتم إعادة إنشاء الاتصال.	
إضاءة باللون الأزرق (3 ث)	-	تم إنشاء اتصال بالجهاز الجوال بنجاح	
4 × وميض باللون الأزرق (الفاصل 1,5 ث)	-	يتم بدء إعادة الضبط.	

(A) لا يضيء بيان وظيفة بدء التشغيل أوتوماتيكيًا (4) إلا عندما يكون مفتاح التشغيل والإطفاء (14) في الوضع (⏻).

- يضيء بيان الحالة (40) بموديول الإرسال باللون الأحمر.

عند إطفاء الشافطة يتم حفظ الاتصال بموديول الإرسال ... GCT. بعد التشغيل مجددًا تحاول الشافطة إعادة إنشاء الاتصال بموديول الإرسال نفسه.

وظائف الربط

يمكن داخل وظائف الاتصال نقل بيانات عبر Bluetooth® بين الشافطة وأجهزة جوال معينة.

متطلبات النظام

الجهاز الجوال (تابلت، نظام أندرويد 6.0 (وأعلى) هاتف ذكي) نظام iOS 11 (وأعلى)

لاستخدام وظائف الاتصال عليك أولاً تثبيت التطبيق، وفقاً للجهاز المستخدم.

قم بتنزيل التطبيق عن طريق متجر تطبيقات مناسب (Google Play Store أو Apple App Store).

ملحوظة: يشترط إنشاء حساب مستخدم في متجر التطبيقات المعني.

اسم التطبيق	iOS / Android
تطبيق Bosch Toolbox	

ثم اختر داخل التطبيق البند الفرعي MyTools أو Connectivity. تظهر في وحدة عرض جهازك الجوال كافة الخطوات الأخرى الخاصة بربط الشافطة مع جهازك الجوال.

يتم بدء إنشاء الاتصال بين الشافطة والجهاز عن طريق التطبيق. في حالة وميض شريط الحالة (2)

بالشافطة بسرعة باللون الأزرق، فقم بتأكيد إنشاء الاتصال عن طريق الضغط على زر الاقتران (5). بعد نجاح إنشاء الاتصال يضيء شريط الحالة (2) لمدة 3 ث باللون الأزرق.

إنشاء اتصال بموديول الإرسال (توابع) (انظر الصورة J)

لكي يمكن استخدام وظيفة بدء التشغيل أوتوماتيكيًا يجب أن تكون الشافطة موصلة عن طريق Bluetooth® بموديول إرسال (39) ... GCT. يجب أن تكون الشافطة موديول الإرسال بالقرب من بعضهما.

في حالة إدارة مفتاح التشغيل والإطفاء (14) الخاص بالشافطة إلى الوضع (⏻) تبدأ الشافطة البحث أوتوماتيكيًا عن موديول إرسال ... GCT. يومض شريط الحالة (2) وبيان وظيفة التشغيل الأوتوماتيكي (4) باللون الأزرق ببطء.

إعادة الاتصال بموديول إرسال معروف:

إذا كانت الشافطة متصلة بالفعل بموديول إرسال ... GCT وكان موديول الإرسال هذا جاهزًا للعمل وفي مدى الإرسال، فسيتم إعادة إنشاء الاتصال بموديول الإرسال هذا أوتوماتيكيًا.

إنشاء اتصال جديد (الاتصال لأول مرة أو الاتصال بموديول إرسال آخر):

- استمر في الضغط على زر الاقتران (5) بالشافطة إلى أن يومض شريط الحالة (2) باللون الأزرق بسرعة.

- استمر في الضغط سريعًا على زر التشغيل الإيقاف (41) بموديول الإرسال (39) إلى أن يومض بيان الحالة (40) في موديول الإرسال مرتين باللون الأزرق.

إنشاء الاتصال بنجاح:

- يضيء شريط الحالة (2) وبيان وظيفة بدء التشغيل أوتوماتيكيًا (4) بالشافطة باللون الأخضر.

- يومض بيان الحالة (40) بموديول الإرسال مرة واحدة باللون الأخضر.

إنشاء الاتصال غير ممكن (بعد عدة دقائق):

- يضيء شريط الحالة (2) وبيان وظيفة بدء التشغيل أوتوماتيكيًا (4) بالشافطة باللون الأصفر.

الإرسال (39) بالعدة الكهربائية يراعى دليل تشغيل موديوال الإرسال.

– لغرض **تشغيل** الشافطة قم بتشغيل العدة الكهربائية الموصلة. يتم تشغيل الشافطة بشكل آلي.

◀ تأكد بعد تشغيل العدة الكهربائية من تشغيل الشافطة.

– لغرض إيقاف الشافطة قم بإيقاف العدة الكهربائية. يتم إنهاء الشفط بعد فترة استمرار التشغيل المضبوطة. إنهاء الشفط بعد فترة استمرار يتم في فترة استمرار التشغيل شفط بقايا الغبار من خرطوم الشفط. يمكن تحديد فترة استمرار التشغيل عبر التطبيق **Bosch Toolbox**.

إنذار تيار الهواء

يتم إطلاق إنذار تيار الهواء أوتوماتيكياً بمجرد أن يقل تيار الهواء عن الحد الأدنى للقيمة المحدد في المواصفة. في حالة انطلاق إنذار تيار الهواء يومض بيان تيار الهواء (1) باللون الأصفر، ويضيء شريط الحالة (2) باللون الأصفر.

قم بإطفاء الشافطة وإزالة سبب الإنذار.

راجع بعد كل خطوة استمرار وجود إنذار تيار الهواء من خلال تشغيل الشافطة. إذا كان هذا هو الحال قم بإطفاء الشافطة و قم بتنفيذ الإجراء التالي. تصرف كالتالي:

– تأكد من وجود تيار هواء كافٍ من خلال توصيل العدة الكهربائية.

افتح فوهة الهواء الزائفة (42) لمهائى الشفط (21) أو فوهة الهواء الزائفة للعدة الكهربائية تماماً.

– افحص حالة شحن المركم.

إذا كان المركم ضعيفاً فقم بشحن المركم أو تغييره.

– افحص الكيس البلاستيكي (36). إذا كان مملوءاً فقم بتغييره.

– افصل خرطوم الشفط (20) عن الشافطة. في حالة إنهاء إنذار تيار الهواء بذلك افحص خرطوم الشفط (20) من حيث وجود ثنيات و قم بإزالة بقايا الشفط في الخرطوم أو الفوهات المركبة.

– قم بتفعيل التنظيف اليدوي للفلتر (انظر „التنظيف اليدوي للفلتر“، الصفحة 355).

– قم بتنظيف الفلتر الرئيسي (32) (انظر „تنظيف/ تغيير الفلتر“، الصفحة 356).

– قم بتغيير الفلتر الرئيسي (32). إذا لم تنجح كافة الإجراءات اتصل بمركز خدمة عملاء معتمد **Bosch**.

التنظيف اليدوي للفلتر

◀ لا تقم بالتنظيف اليدوي للفلتر إلا مع إيقاف الشافطة وتوقف المروحة.

على أقصى تقدير عندما لا تصعب قدرة الشفط كافية، يجب تفعيل وظيفة تنظيف الفلتر.

يرتبط تكرار عملية تنظيف الفلتر بنوع وكمية الغبار. تتم المحافظة على كمية الاستخراج القصوى لفترة أطول عند تطبيق عملية التنظيف بشكل منتظم.

لتنظيف الفلتر افتح غطاء درج المركم (18) وأغلقه. بذلك يتم هز الفلتر. يعمل تكرار الفتح والغلق (حتى 3 مرات) على زيادة التنظيف.

بعد إنشاء الاتصال بالجهاز الجوال وإتمام الترخيص تتاح الوظائف التالية:

– التسجيل والمواءمة مع المتطلبات الشخصية

– اختيار الحالة، إصدار بلاغات التحذير

– أوضاع ضبط ومعلومات عامة

– الإدارة

– ضبط فترة استمرار التشغيل لوظيفة بدء التشغيل أوتوماتيكياً

– تحديث برنامج الاتصال في الشافطة

الإرجاع إلى أوضاع ضبط المصنع (إعادة الضبط)

يمكنك عند الحاجة إرجاع ضبط أوضاع الضبط المخزنة (فترة استمرار التشغيل والاتصالات بموديوال الإرسال والجهاز الجوال) بالإضافة إلى بلاغات الأخطاء. للقيام بهذا استمر في الضغط على زر الاقتران (5) إلى أن يومض شريط الحالة (2) 4 باللون الأزرق بفاصل 1,5 ث.

يمكن أن يتم تشغيل إعادة الضبط أيضاً عن طريق التطبيق **Bosch Toolbox**.

الشفط الجاف

◀ لا يجوز استخدام الشافطة دون فلتر.

للشفط الجاف يجب أن يكون الفلتر الرئيسي (32) جافاً ويجب أن يكون هناك كيس بلاستيكي (36) مركب (انظر „إدخال كيس بلاستيكي/إفراجه (الشفط الجاف) (انظر الصورة C)“، الصفحة 352).

شفط الغبار المتساقط من العدة الكهربائية المشغلة (انظر الصورة K)

◀ يجب أن يكون معدل تغيير الهواء كافياً في الغرفة في حالة رجوع العادم إلى الغرفة. تراعى التعليمات المحلية المعنية.

قم بتوصيل فوهات شفط العدة الكهربائية وخرطوم الشفط (20) إما مباشرة أو عبر مهائى شفط (21) (انظر „تركيب مهائى الشفط أو القطعة المنحنية (انظر الصورة F)“، الصفحة 352).

ملحوظة عند استخدام مهائى شفط: عند العمل

باستخدام عدد كهربائية ذات دفع منخفض للهواء في خرطوم الشفط (مثلاً، مناشير الأركت والمجاليخ وخلافه)، يجب أن يتم فتح فوهة الهواء الزائفة (42) لمهائى الشفط (21). وبذلك يتم تحسين القدرة

الإجمالية للشافطة والعدة الكهربائية. أدر لهذا الغرض الحلقة الموجودة فوق فوهة الهواء

الزائفة (42) حتى يتم الوصول إلى أقصى وضع فتح.

لشفط الغبار أثناء الثقب يمكنك استخدام المهائى لشفط (23) SDS Clean. يراعى دليل التشغيل بهذا الخصوص.

يمكنك عن طريق وظيفة بدء التشغيل أوتوماتيكياً تشغيل وإيقاف الشافطة أوتوماتيكياً مع العدة الكهربائية بمساعدة موديوال الإرسال (39):

– أدر مفتاح التشغيل والإطفاء (14) إلى الوضع (J).

تشير إضاءة بيان وظيفة بدء التشغيل أوتوماتيكياً (4) إلى تشغيل الوظيفة.

– قم بتوصيل الشافطة بموديوال الإرسال (انظر „إنشاء اتصال بموديوال الإرسال (توابع) (انظر الصورة J)“، الصفحة 354). لتتركيب موديوال

◀ احرص على ارتداء قناع الحماية من الغبار أثناء إجراء أعمال الصيانة والتنظيف على الشافطة.

احرص على تنظيف جسم الشافطة من وقت إلى آخر باستخدام قطعة قماش مبللة.

قم بتنظيف ملامسات الشحن المتسخة باستخدام قطعة قماش جافة.

◀ لا تقم بتنظيف الشافطة باستخدام الهواء المضغوط. فقد يتعرض الفلتر والأجزاء الأخرى لأضرار.

ينبغي إجراء عملية فحص فنية للغبار من قبل الجهة الصانعة أو من قبل شخص مؤهل مرة واحدة في السنة على الأقل (على سبيل المثال، من حيث وجود أضرار بالفلتر، وإحكام الشافطة ضد التسريب وسلامة عمل تجهيزات التحكم).

التنظيف والصيانة بعد شفط المواد المضرة بالصحة

- اعتبر جميع الأجزاء التي ربما تكون قد لامست المواد المضرة بالصحة ملوثة.
- قم بشفط الاتساخات من السطح الخارجي للشافطة أو مسحها أو قم بتغليف السطح الخارجي قبل إخراجها من نطاق المواد المضرة بالصحة.
- لا تقم بتنظيف الشافطة وتفكيكها وصيانتها إلا إذا كان من الممكن القيام بذلك دون تعريض نفسك أو الآخرين للخطر. قم بارتداء معدات الحماية الشخصية أثناء الصيانة والتنظيف. قم بتنفيذ العمل في غرفة جيدة التهوية.
- قم أولاً بتنظيف الشافطة من الخارج قبل تفكيكها. تخلص من جميع أجزاء الشافطة التي لا يمكن تنظيفها بشكل مرضي في أكياس غير منفذة. يرجى مراعاة الأحكام السارية بصدد التخلص من هذه النفايات.
- قم بتنظيف منطقة الصيانة بعد الانتهاء من العمل.

تنظيف الوعاء

امسح الوعاء (12) من وقت لآخر من الداخل بواسطة مواد تنظيفية متداولة غير صاقلة ودعه يجف.

تنظيف/تغيير الفلتر

- تتوقف قدرة الشفط على حالة الفلتر. لذلك يجب تنظيف الفلتر بصورة منتظمة.
- استبدل الفلتر التالف أولاً.
- افتح الأقفال (13) وأخلع الجزء العلوي للشافطة (15).
- أمسك الفلتر الرئيسي (32) من الطرف (وليس من الشرائع). أدره حتى المصد في اتجاه الدوران ⚙️ وأخلعه (انظر الصورة M).
- تجفيف الفلتر: اطرق على الفلتر الرئيسي (32) أعلى وعاء مهملات مناسب. احرص على عدم تعرض شرائع الفلتر للضرر.
- للوصول إلى أعلى قوة شفط قم بتنظيف شرائع الفلتر الرئيسي باستخدام فرشاة طرية.
- أو
الفلتر الرطب:
قم بغسل الفلتر الرئيسي (32) تحت ماء جار، ثم اتركه يجف بشكل جيد.

تجد عن طريق كود الاستجابة السريعة فيديو بخصوص التنظيف اليدوي للفلتر.



التفريغ الكهروستاتيكي

أثناء الشفط ينشأ نتيجة احتكاك الغبار بخرطوم الشفط وبتوابع الشافطة شحنة كهروستاتيكية يمكن أن يتم الإحساس بها في شكل تفريغ إلكتروستاتيكي (تبعاً للظروف المحيطة ودرجة حساسية جسم المستخدم).

هذه الشافطة مجهزة بشكل قياسي بخرطوم شفط موصل للكهرباء (20). خرطوم الشفط هذا (20) متصل كهربائياً عن طريق حاضن الخرطوم (10) بحامل كيس الغبار (33). وبهذا يتاح التفريغ الإلكتروني الكهروستاتيكي عند التلامس بين خرطوم الشفط (20) والأرض.

الشفط الرطب

◀ لا تستخدم الشافطة في شفط السوائل القابلة للاشتعال أو الانفجار، مثل البنزين، الزيت، الكحول، المواد المذيبة. لا تقم بشفط غبار ساخن أو مشتعل أو انفجاري. لا تقم بتشغيل الشافطة في الأماكن المعرضة لخطر الانفجار، من الممكن اشتعال أو انفجار الغبار، والأبخرة والسوائل.

◀ لا يجوز استخدام الشافطة دون فلتر.

ملحوظة: عند خلع الجزء العلوي من الشافطة وإيقافه (15) تأكد من أن قضبان حامل كيس الغبار (33) غير مثنية واحرص على عدم تعرضها للكسر.

قبل الشفط الرطب (انظر الصورة L)

قم بتفريغ الوعاء (12) وأخرج الكيس البلاستيكي (36).
اضغط على عناصر التثبيت (43) ⚙️ وقم بإزالة حامل كيس الغبار (33) ⚙️.

أثناء عمليات الشفط الرطب وبعدها

الشافطة مزودة بعوامة (44). إذا تم الوصول إلى ارتفاع الملء الأقصى، تتوقف عملية الشفط. عندئذ قم بتفريغ الوعاء (12).

ملحوظة: في حالة عدم تفريغ الوعاء (12) سريعاً، يمتلئ الفلتر الرئيسي (32) أيضاً بالسوائل. في هذه الحالة أخرج الفلتر الرئيسي (32) وقم بتفريغه هو الآخر (انظر „تنظيف/تغيير الفلتر“، الصفحة 356).
بعد انتهاء العمل قم بخلع الجزء العلوي من الشافطة (15) والفلتر الرئيسي (32) لتجنب تكون العفن، وارتكهما يجفان جيداً.

الصيانة والخدمة

الصيانة والتنظيف

- ◀ أخرج المرمك قبل صيانة الشافطة، أو تنظيفها، أو إجراء أوضاع الضبط أو تغيير قطع التوابع أو تخزين الشافطة. تساهم هذه الإجراءات الاحتياطية في منع التشغيل غير المقصود للشافطة.
- ◀ حافظ على نظافة الشافطة وشفوق التهوية للعمل بشكل جيد وآمن.

- أو
- قم باستبدال الفلتر التالف (32).
- ضع الفلتر الرئيسي (32) على سلة العوامة (34)
- وقم بإدارته حتى المصد في اتجاه الدوران (B) في حامل الفلتر (35) (انظر الصورة B).
- أعد تركيب الجزء العلوي للشاफطة (15) وقم بتأمين الأقفال (13).
- احرص على ثبات الأقفال جيدا.
- **تغيير العجلات (انظر الصورة N)**
- لا تستخدم لإعجلات موافقة للمواصفة EN 12529 (قطر خابور التثبيت 11 مم).
- **أفحص الأداء الوظيفي لمكابع العجلات قبل استخدام الشاफطة.**
- استخدم الفرامل عندما لا ترغب في تحريك الشاफطة.
- **إصلاح خرطوم الشفط**
- يمكنك تقصير خرطوم الشفط التالف (20) ثم مواصلة استخدامه.
- **أثناء إصلاح الخرطوم احرص على ارتداء قفازات.** خطر التعرض للإصابة.
- إصلاح خرطوم الشفط على جانب الشفط (انظر الصور O-P):
- قم بفك حلقة التثبيت (49) من فوهة الخرطوم (47) بالضغط على أطراف التثبيت إلى الداخل باستخدام مفك.

إصلاح الاختلالات

المشكلة	السبب	العلاج
توربين الشفط لا يعمل.	المركم (31) ضعيف	شحن المركم أو تغييره
	انطلقت واقية إعادة التشغيل	أدر مفتاح التشغيل والإطفاء أولا على الوضع 0، ثم الوضع 1
	مفتاح التشغيل والإطفاء (14)	أدر مفتاح التشغيل والإطفاء على الوضع 1
	في الوضع (P) بينما لا يوجد مودبول إرسال ... GCT متصل	
توقف توربينة الشفط.	الوعاء (12) ممتلئ	قم بتفريغ الوعاء
لا تتم إعادة تشغيل توربينة الشفط بعد إفراغ الوعاء.	تلتزم إعادة الضبط	قم بإيقاف الشاफطة وإخراج المركم (31) والانتظار لمدة 5 ث، ثم تركيب المركم وتشغيل الشاफطة
الشاफطة تفصل بشكل متأخر عند تشغيل وظيفة بدء التشغيل أوتوماتيكيًا.	فترة استمرار التشغيل مضبوطة على فترة طويلة للغاية	تقليل فترة استمرار التشغيل عن طريق التطبيق Bosch Toolbox (أدنى فترة استمرار تشغيل: 6 ث)
انخفاض قوة الشفط.	الكيس البلاستيكي (36) ممتلئ	تغيير الكيس البلاستيكي
	فوهة الشفط، أو أنبوب الشفط (29) أو خرطوم الشفط (20) في حالة انسداد	قم بإزالة الانسدادات
	الفلتر الرئيسي (32) متسخ أو تالف	قم بإجراء تنظيف يدوي للفلتر، قم بتنظيف الفلتر أو تغييره
	الفلتر الرئيسي (32) غير مثبت في حامل الفلتر (35)	قم بتثبيت الفلتر الرئيسي بشكل صحيح
	الجزء العلوي من الشاफطة غير مركب بشكل صحيح	قم بتركيب الجزء العلوي من الشاफطة بشكل صحيح، وإغلاق الأقفال (13)
خروج الغبار أثناء الشفط الجاف	الفلتر الرئيسي (32) مركب بطريقة خاطئة	راجع التركيب الصحيح للفلتر الرئيسي

المشكلة	السبب	العلاج
خروج الماء في حالة الشفط انحصار العوامة (44)	الفلتر الرئيسي (32) تالف	تغيير الفلتر الرئيسي راجع مستوى الملء باستمرار وقم بتفريغ الوعاء (12) في الوقت المناسب امسح سلة العوامة باستخدام قطعة قماش مبللة، وقم بتنظيف العوامة من خلال هز الشاफطة بدرجة بسيطة في حالة الاتساخات الشديدة للعوامة وسلة العوامة اتصل بمركز خدمة عملاء معتمد Bosch.
انطلاق تآخير درجة الحرارة تعرض المرمك (31) أو المحرك (يضيء شريط الحالة (2) لسخونة مفرطة باللون الأحمر)	انطلاق إنذار تيار الهواء (بيان إنذار تيار الهواء (1) يومض باللون الأصفر)	قم بإيقاف الشاफطة، وأخرج المرمك، ودع المرمك والشاफطة يبردان
تعذر انطلاق وظيفة التنظيف اليدوي للفلتر.	انطلاق إنذار تيار الهواء (بيان إنذار تيار الهواء (1) يومض باللون الأصفر)	اتبع التعليمات في الفصل المعني (انظر „إنذار تيار الهواء“، الصفحة 355).
التفريغ الكهروستاتيكي	توقف تبديد الشحنة الكهروستاتيكية	اتصل بمركز خدمة عملاء معتمد Bosch.
		احرص على أن يلامس خرطوم الشفط (20) الأرض أثناء التشغيل دائماً. تأكد من التلامس السليم للناض (51) مع حامل كيس الغبار (33). قم بإصلاح تثبيت حامل كيس الغبار (انظر „إصلاح تثبيت حامل كيس الغبار (انظر الصورة R)“، الصفحة 357) عند الحاجة.

متخصص بنقل المواد الخطرة عندما يرغب بتحضير المرمك المراد شحنه في هذه الحالة.
لا تقوم بشحن المراكم إلا إذا كان هيكلها الخارجي سليم. قم بتغطية الملامسات المكشوفة ببلصقات، وقم بتغليف المرمك بحيث لا يترك في الطرد. يرجى أيضاً مراعاة التشريعات المحلية المتعلقة إن وجدت.

التخلص من العدة الكهربائية

يجب التخلص من الشاफطة والمركم والتوايح ومواد التغليف بطريقة محافظة على البيئة عن طريق تسليمها لمراكز النفايات القابلة لإعادة التصنيع.
لا ترم الشاफطة والمراكم/البطاريات ضمن النفايات المنزلية.



المراكم/البطاريات:

مراكم أيونات الليثيوم:

يرجى مراعاة الإرشادات الواردة في جزء النقل (انظر „النقل“، الصفحة 358).

خدمة العملاء واستشارات الاستخدام

يجب مركز خدمة العملاء على الأسئلة المتعلقة بإصلاح المنتج وصيانته، بالإضافة لقطع الغيار. تجد الرسوم التفصيلية والمعلومات الخاصة بقطع الغيار في الموقع: www.bosch-pt.com
يسر فريق Bosch لاستشارات الاستخدام مساعدتك إذا كان لديك أي استفسارات بخصوص منتجاتنا وملحقاتها.

يلزم ذكر رقم الصنف ذو الخانات العشر وفقاً للوحة صنع المنتج عند إرسال أية استفسارات أو طلبات قطع غيار.

المغرب

Robert Bosch Morocco SARL

53، شارع الملازم محمد مروود

20300 الدار البيضاء

الهاتف: 27 43 31 29 5 212+

البريد الإلكتروني: sav.outillage@ma.bosch.com

تجد المزيد من عناوين الخدمة تحت:

www.bosch-pt.com/serviceaddresses

النقل

تخضع مراكم أيونات الليثيوم الموصى بها لاشتراطات قانون المواد الخطرة. يسمح للمستخدم أن يقوم بنقل المراكم على الطرقات دون التقيد بأية شروط إضافية.

عندما يتم إرسالها عن طريق طرف آخر (مثلاً: الشحن الجوي أو شركة شحن)، يتوجب التقيد بشروط خاصة بصدد التغليف ووضع العلامات. ينبغي استشارة خبير

فارسی

راهنمایهای ایمنی برای جاروبرقی



همه دستورات ایمنی و راهنمایها را بخوانید. اشتباهات ناشی از عدم رعایت این دستورات ایمنی ممکن است باعث برقگرفتگی، سوختگی و یا سایر جراحات های شدید شود.

همه هشدارهای ایمنی و راهنمایها را برای آینده خوب نگهداری کنید.

این مکنده (جاروبرقی) برای استفاده توسط کودکان و سایر افراد دارای کاستیهای روحی و جسمی یا بدون تجربه یا آشنایی مناسب نیست. در غیر اینصورت خطر کاربرد اشتباه و جراحت وجود دارد.

مواظب کودکان باشید. اینگونه اطمینان حاصل می کنید که کودکان با جاروبرقی بازی نمی کنند.

تمام مقررات ایمنی مربوط به موادی که قرار است جاروبرقی شوند را رعایت کنید.

از مکش مواد دارای آزیست خودداری کنید. آزیست سرطان زا می باشد.

تنها وقتی جاروبرقی را بکار برید که اطلاعات کافی در مورد نحوه کاربری آن، مواد مورد مکش و دفع مطمئن آنها را دریافت کردهاید. بکارگیری دقیق راهنمایها، استفاده اشتباه و بروز جراحات را کاهش می دهد.

این جاروبرقی برای مکش مواد خشک و در صورت تدبیرات متناسب جهت مکش مایعات نیز مناسب است. نفوذ مایعات خطر برق گرفتگی را افزایش می دهد.

از مکش مایعات دارای قابلیت اشتعال یا انفجار مانند بنزین، روغن، الکل و مواد حلال خودداری کنید. از مکش گرد و غبارهای دارای قابلیت اشتعال یا انفجار خودداری کنید. از به کارگیری مکنده در فضاهای دارای خطر انفجار خودداری کنید. گرد و غبارها، بخارها و مایعات می توانند آتش گرفته و یا منفجر شوند.

به محض خارج شدن کف یا آب از جاروبرقی، آن را سریع

خاموش کنید و محفظه را تخلیه کنید. جاروبرقی ممکن است در غیر اینصورت آسیب ببیند.

توجه! جاروبرقی را بایستی تنها در فضاهای داخلی نگهداری کرد.

توجه! سید شناور را مرتباً با تمیز کردن آلودگی های خارجی با یک پارچه مرطوب تمیز کنید. با آرام تکان دادن جاروبرقی، شناور را تمیز کنید. برای آلودگی های بیشتری که با این روش پاک نمی شوند، با تعمیرگاه حرفه ای بوش تماس بگیرید. سید شناور را خارج نکنید، در غیر اینصورت آلودگی های درشت می توانند وارد توربین شده و به جاروبرقی آسیب برساند.

مراقب باشید که محل کار شما از تهویه کافی برخوردار باشد.

قبل از راهاندازی، از بینقصی شلنگ مکش اطمینان حاصل کنید. در این حالت، شلنگ مکش را روی جاروبرقی نصب شده بگذارید تا ناخواسته هیچ گرد و غباری خارج نشود. در غیر اینصورت ممکن است، گرد و غبار تنفس کنید.

برای تعمیر دستگاه فقط به متخصصین حرفه ای رجوع و از وسایل یدکی اصل استفاده کنید. اینگونه ایمنی جاروبرقی تضمین می شود.

اگر جاروبرقی در مناطقی که دارای مواد خطرناک بوده، استفاده شده است، قبل از اینکه جاروبرقی را از آن ناحیه خارج کنید، قسمت بیرونی مکنده را با جاروبرقی بکشید، پاک کنید یا محکم کنید. تمام قسمت های جاروبرقی آلوده محسوب می شوند و باید اقدامات لازم را برای اطمینان از عدم انتشار مواد مضر انجام دهید.

مکنده حاوی گرد و غبار مضر برای سلامتی می باشد.

عملیات سرویس و تخلیه و نیز دفع محفظه جمعآوری گرد و غبار، فقط توسط متخصصین حرفه ای انجام شود. تجهیزات ایمنی مناسب الزامیست. مکنده را بدون سیستم فیلتر نصب شده کامل و دقیق بکار نبرید. در غیر اینصورت به سلامتی خود صدمه می زنید.

جاروبرقی را با فشار مستقیم آب تمیز نکنید. نفوذ آب به قسمت بالای جاروبرقی خطر برق گرفتگی را افزایش می دهد.

باتری قابل شارژ را تغییر و باز نکنید. خطر اتصال کوتاه وجود دارد.

در صورتیکه باتری آسیب دیده باشد و یا از آن بطور بی رویه استفاده شود، ممکن است از باتری بخارهایی بلند شود. باتری ممکن است آتش بگیرد یا منفجر شود. در این حالت هوای محیط را تازه کنید؛ اگر احساس ناراحتی کردید، به پزشک مراجعه نمایید. استنشاق این بخارها ممکن است به مجاری تنفسی شما آسیب برساند.

کاربری اشتباه باتری میتواند باعث خروج مایعات از آن شود. از هرگونه تماس با این مایعات خودداری کنید. در صورت تماس اتفاقی با آن، دست خود و یا محل تماس را با آب بشوئید. در صورت آلوده شدن چشم با این مایع، باید به پزشک مراجعه کنید. مایع

علایم و مفهوم آنها

هشدار! تمامی نکات ایمنی و دستورالعمل ها را بخوانید. عدم رعایت نکات ایمنی و دستورالعمل ها ممکن است باعث برق گرفتگی، سوختگی و/یا جراحات شدید شود.



جاروبرقی کلاس M مطابق IEC/EN 60335-2-69 جهت مکش خشک گرد و غبارهای مضر برای سلامتی با آستانه انفجار $\geq 0,1 \text{ mg/m}^3$



هشدار! جاروبرقی حاوی گرد و غبار مضر برای سلامتی می باشد. عملیات سرویس و تخلیه و همچنین دفع محفظه جمع آوری گرد و غبار، فقط توسط متخصصین حرفه ای انجام شود. تجهیزات ایمنی مناسب الزامیست. جاروبرقی را بدون نصب کامل و دقیق سیستم فیلتر، به کار نبرید. در غیر اینصورت به سلامتی خود صدمه می زنید.



عملکرد Auto-Start
مکش گرد و غبارها از ابزارهای برقی در حال کار که به یک ماژول فرستنده ... GCT متصل هستند؛ مکنده به طور خودکار روشن می شود و با تأخیر زمانی دوباره خاموش می شود.



نحوه خاموش کردن



مکش
مکش گرد و غبارهای جمع شده



توضیحات محصول و کارکرد

به تصویرهای واقع در بخشهای اول دفترچه راهنما توجه کنید.

موارد استفاده از دستگاه

این جاروبرقی برای جمع آوری، مکش، هدایت و جدا سازی تراشه های چوب و همچنین گرد و غبار خشک و غیر قابل اشتعال، مایعات غیر قابل اشتعال و مخلوط آب و هوا مناسب است. این جاروبرقی از نظر فنی نسبت به گرد و غبار کنترل شده است و مطابق با کلاس گرد و غبار M می باشد. همچنین برای انتظارات بالا هنگام کاربری کاری مثل صنعتی، کارگاهی و کار فنی مناسب می باشد. جاروبرقی کلاس گرد و غبار M مطابق IEC/EN 60335-2-69 را باید فقط برای مکش و دمیدن گرد و غبارهای مضر برای سلامتی با آستانه انفجار $\geq 0,1 \text{ mg/m}^3$ به کار برد.

خارج شده از باتری میتواند باعث التهاب پوست و سوختگی شود.

◀ **بوسیله ی اشیاء تیز مانند میخ یا پیچکوشتی یا تأثیر نیروی خارجی ممکن است باتری آسیب ببیند.** ممکن است اتصالی داخلی رخ دهد و باتری آتش گیرد، دود کند، منفجر شود یا بیش از حد داغ گردد.

◀ **در صورت عدم استفاده از باتری باید آنرا از گیره های فلزی، سکه، کلید، میخ، پیچ و دیگر وسایل کوچک فلزی دور نگه دارید، زیرا این وسایل ممکن است باعث ایجاد اتصالی شوند.** ایجاد اتصالی بین دو قطب باتری (ترمینالهای باتری) میتواند باعث سوختگی و ایجاد حریق شود.

◀ **از باتری قابل شارژ فقط در محصولات سازنده استفاده کنید.** فقط در این صورت از باتری در برابر بار اضافی خطرناک محافظت می شود.

◀ **باتری را تنها توسط دستگاههای شارژ توصیه شده از طرف تولید کننده استفاده کنید.** چنانچه از شارژری که برای نوع خاصی از باتری ها در نظر گرفته شده است، جهت شارژ باتریهای دیگر استفاده شود، خطر آتشسوزی وجود دارد.

◀ **باتری را در برابر حرارت، از جمله در برابر تابش مداوم خورشید و همچنین در برابر آتش، آلودگی، آب و رطوبت محفوظ بدارید.** خطر اتصالی و انفجار وجود دارد.



◀ **به محض بیرون آمدن گرد و غبار، جاروبرقی را خاموش کرده و محفظه را خالی کنید.** در غیر اینصورت ممکن است جاروبرقی آسیب ببیند..

◀ **روی جاروبرقی ننشینید.** این باعث آسیب دیدگی جاروبرقی می شود.

◀ **هنگامی که جاروبرقی را با تسمه نگه دارنده حمل می کنید، با آن کار نکنید.** هنگام کار با جاروبرقی ممکن است به تسمه نگه دارنده گیر کرده و زمین بخورید.

◀ **تسمه حمل و نقل را فقط در ارتباط با جاروبرقی استفاده کنید.**

◀ **تمیزکاری، سرویس و نگهداری جاروبرقی توسط کودکان، نباید بدون نظارت انجام شود.**

علامت کلمه Bluetooth® همچنین نماد تصویری (لوگوها)، علایم تجاری ثبت شده و متعلق به Bluetooth SIG, Inc. می باشند. هرگونه استفاده از این علامت/کلمه/نماد تصویری، توسط شرکت Robert Bosch Power Tools GmbH تحت مجوز می باشد.

علایم

علایم زیر ممکن است برای استفاده از جاروبرقی شما حائز اهمیت باشند. لطفاً این علایم و معانی آنها را به خاطر بسپارید. تعریف درست این علایم به شما جهت استفاده بهتر و ایمن تر از جاروبرقی کمک می کند.

- (39) ماژول فرستنده ... GCT^(a)
 (40) نشانگر وضعیت ماژول فرستنده^(a)
 (41) دکمه شروع/توقف ماژول فرستنده^(a)
 (42) سوراخ هواگیری آداپتور مکش
 (43) قفل نگهدارنده کیسه
 (44) شناور
 (45) چرخ متمرک
 (46) نگهدارنده چرخ متمرک
 (47) تبدیل شلنگ
 (48) غلاف درزگیر در انتهای شیلنگ سمت جاروبرقی
 (49) حلقه قفل کننده
 (50) غلاف درزگیر در انتهای شیلنگ سمت ابزار برقی/نازل
 (51) فتر تخلیه الکترواستاتیک
 (a) این متعلقات در محدوده استاندارد تحویل نیستند.

مشخصات فنی

GAS 18V-12 MC		جاروبرقی خشک/تر شارژی
3 601 JK2 0..		شماره فنی
18	V	ولتاژ
400	W	توان ورودی نامی
12	l	حجم محفظه (ناخالص)
8	l	حجم خالص (خشک)
6	l	حجم خالص (مایع)
		حداکثر فشار خلا ^(A)
140	mbar	- جاروبرقی ^(B)
140	hPa	
170	mbar	- توربین
170	hPa	
		حداکثر میزان جریان ^(A)
23	l/s	- جاروبرقی ^(B)
82,8	m ³ /h	
30	l/s	- توربین
108	m ³ /h	
2,5	min/Ah	مدت زمان کارکرد با هر بار شارژ باتری
M		کلاس گرد و غبار
7,0-8,7	kg	وزن ^(C)
IPX4		نوع حفاظت
0 ... +35	°C	دمای توصیه شده محیط هنگام شارژ
-20 ... +50	°C	دمای مجاز محیط هنگام کار ^(D) و هنگام انبار کردن
GBA 18V... ProCORE18V...		باتری های قابل شارژ سازگار

تنها وقتی از جاروبرقی استفاده کنید که با تمام کاراییهای آن آشنا هستید و می توانید بدون محدودیتی آن را بکار گیرید و یا راهنمایهای مربوطه را دریافت کرده اید.

تصاویر اجزاء دستگاه

شماره اجزایی که در تصویر مشاهده می شود، مربوط به شرح مکنده می باشد که تصویر آن در این دفترچه راهنما آمده است.

- (1) نشانگر هشدار جریان هوا (User Interface)
- (2) نوار وضعیت (User Interface)
- (3) نشانگر وضعیت شارژ باتری (User Interface)
- (4) نشانگر عملکرد (User Auto-Start Interface)
- (5) دکمه جفت شدن (User Interface)
- (6) User Interface (رابط کاربری)
- (7) نگهدارنده برای متعلقات
- (8) قفل نگهدارنده متعلقات
- (9) نوار کشش
- (10) نگهدارنده شیلنگ
- (11) درپوش اتصال مکش
- (12) محفظه
- (13) قفل قسمت بالای مکنده گرد و غبار (جاروبرقی)
- (14) کلید روشن/خاموش
- (15) قسمت بالای جاروبرقی
- (16) دسته حمل و نقل
- (17) حلقه های اتصال
- (18) درب جعبه باتری
- (19) دکمه آزاد کننده درب جعبه باتری
- (20) شیلنگ مکش
- (21) آداپتور مکش
- (22) نازل خمیده
- (23) آداپتور SDS Clean برای سوراخ کاری^(a)
- (24) برس ها
- (25) نازل دوکی کوتاه
- (26) نازل دوکی بلند^(a)
- (27) نازل کف باریک^(a)
- (28) نازل کف پهن^(a)
- (29) لوله مکش^(a)
- (30) محفظه باتری قابل شارژ
- (31) باتری قابل شارژ^(a)
- (32) فیلتر اصلی
- (33) نگهدارنده کیسه
- (34) سبد شناور
- (35) نگهدارنده فیلتر
- (36) کیسه پلاستیکی
- (37) دکمه فشاری
- (38) تسمه حمل و نقل

- ◀ جای باتری و جعبه باتری را جهت کار خوب و مطمئن همواره تمیز و خشک نگهدارید.
 - دکمه آزاد کننده (19) را جهت باز کردن درب جعبه باتری (18) فشار دهید.
 - باتری قابل شارژ (31) را در محفظه باتری (30) برانید تا به طور محسوس جا بیفتد.
 - جهت برداشتن باتری شارژی (31) دکمه آزاد کننده روی باتری قابل شارژ را فشار دهید و آن را از محفظه باتری (30) خارج کنید.
 - درب جعبه باتری (18) را ببندید.
- نکته:** بستن درب جعبه باتری به دلیل سیستم تمیز کردن فیلتر، به تلاش بیشتری نیاز دارد.

نشانه‌گر وضعیت شارژ باتری

در صورت وجود باتری قابل شارژ، می‌توانید وضعیت شارژ باتری را روی رابط کاربری (6) و در صورت برداشتن باتری، روی خود باتری قابل شارژ مشاهده کنید.

نشانه‌گر وضعیت شارژ باتری روی جاروبرقی

پس از روشن کردن جاروبرقی، 5 چراغ LED سبز نشانه‌گر وضعیت شارژ باتری (3) به صورت تکی و رفت و برگشتی روی رابط کاربری روشن می‌شوند. سپس LED ها، وضعیت شارژ باتری قابل شارژ (31) را نمایش می‌دهند.

نشانه‌گر وضعیت شارژ باتری روی باتری

در صورت خارج کردن باتری قابل شارژ از جاروبرقی، وضعیت شارژ می‌تواند توسط LED های سبز رنگ نشانه‌گر وضعیت شارژ روی باتری، نمایش داده شود. جهت به نمایش در آمدن وضعیت شارژ، دکمه نشانه‌گر وضعیت شارژ (3) یا (4) را فشار دهید.

چنانچه پس از فشردن دکمه نشانه‌گر وضعیت شارژ هیچ LED روشن نشود، باتری خراب است و باید تعویض گردد.

نکته: هر نوع باتری قابل شارژ دارای نشانه‌گر میزان شارژ نیست.

نوع باتری GBA 18V...



LED ها	ظرفیت
3 چراغ ممتد سبز	60-100 %
2 چراغ ممتد سبز	30-60 %
1 چراغ ممتد سبز	5-30 %
1 چراغ چشمک زن سبز	0-5 %

نوع باتری ProCORE18V...



LED ها	ظرفیت
5 چراغ ممتد سبز	80-100 %
4 چراغ ممتد سبز	60-80 %
3 چراغ ممتد سبز	40-60 %

جاروبرقی خشک/تر شارژی GAS 18V-12 MC

باتری های قابل شارژ توصیه شده برای توان کامل	ProCORE18V... ≥ 8 Ah
شارژرهای توصیه شده	GAL 18... GAX 18... GAL 36...

انتقال اطلاعات

Bluetooth®		Bluetooth®
مدوده فرکانس عملکرد	2402-2480 MHz	
حداکثر توان ارسال	< 1 mW	
فاصله سیگنال	8 s	
حداکثر دامنه سیگنال ^(F)	30 m	

(A) اندازه گیری شده در دمای 20-25 °C با باتری قابل شارژ ProCORE18V 8.0Ah.

(B) اندازه گیری شده با شیلنگ مکش (20) و نازل خمیده (22).

(C) بسته به نوع باتری کاربردی

(D) توان محدود برای دمای 0 °C <

(E) دستگاه‌های همراه با بستی با دستگاه‌های Bluetooth® Low Energy (Version 4.2) متناسب باشند و Generic Access Profile (GAP) را تحت پوشش قرار دهند.

(F) میدان دریافت ممکن است برحسب شرایط خارجی، به انضمام دستگاه دریافت کننده به شدت تغییر کند. در مکان‌های بسته و توسط موانع فلزی (مانند دیوارها، قفسه ها، چمدان ها و غیره) ممکن است میدان دریافت Bluetooth® به طور واضح کمتر شود.

مقادیر ممکن است بسته به محصول متفاوت باشند و بستگی به شرایط استفاده و محیطی دارند. اطلاعات بیشتر را در سایت www.bosch-professional.com/wac مشاهده نمایید.

باتری قابل شارژ

Bosch جاروبرقی های شارژی را بدون باتری قابل شارژ نیز می‌فروشند. می‌توانید از روی بسته بندی متوجه شوید که آیا باتری قابل شارژ همراه جاروبرقی شما ارائه شده است یا خیر.

شارژ کردن باتری قابل شارژ

◀ تنها شارژرهای ذکر شده در مشخصات فنی را بکار برید. تنها این دستگاه های شارژ با باتری های لیتیوم-یونی (Li-Ion) جاروبرقی شما منطبق می‌باشند.

نکته: باتری های قابل شارژ لیتیوم یونی به دلیل قوانین حمل و نقل بین المللی به صورت نیمه شارژ تحویل داده می‌شوند. برای دست یافتن به توان کامل باتری قابل شارژ، قبل از به کارگیری آن برای اولین بار، باتری را به طور کامل شارژ کنید.

نحوه قرار دادن و برداشتن باتری (رجوع کنید به تصاویر A)

◀ هنگام جاگذاری باتری قابل شارژ از اعمال فشار خودداری کنید. باتری قابل شارژ طوری طراحی شده است که بتوان آن را فقط در موقعیت صحیح در ابزار برقی قرار داد.

ظرفیت	LED ها
20-40 %	2 چراغ ممتد سبز
5-20 %	1 چراغ ممتد سبز
0-5 %	1 چراغ چشمک زن سبز

توضیحات و تذکراتی برای نحوه بهینه کار با باتری

باتری را در برابر رطوبت و آب حفظ کنید. باتری را منحصراً در دمای بین -20 تا 50 درجه نگهداری کنید. بطور مثال باتری را در تابستان داخل اتومبیل نگذارید.

گاهیهگاه شیارهای تهویه باتری را بوسیله یک قلم موی یا برس کوچک نرم و خشک تمیز کنید. اقی قابل توجه مدت زمان کارکرد باتری که تازه شارژ شده است، نمایانگر آن است که باتری فرسوده و مستعمل شده و باید تعویض شود. به نکات مربوط به نحوه از رده خارج کردن باتری توجه کنید.

نصب

◀ قبل از تمیز کردن، انجام تنظیمات، تعویض متعلقات یا کنار گذاشتن جاروبرقی، باتری را جدا کنید. رعایت این اقدامات پیشگیری ایمنی از راه افتادن ناخواسته جاروبرقی جلوگیری می کند.

قراردادن فیلتر اصلی (رجوع کنید به تصویر B)

فیلتر اصلی (32) یک فیلتر پره‌ای HEPA با توان فیلتر کردن بسیار بالا برای تمیزکردن هوای خروجی است. - درپها (13) را باز کنید و قسمت بالایی مکنده (15) را بردارید.

نکته: هنگام برداشتن و قرار دادن قسمت بالای جاروبرقی (15) به این نکته توجه کنید که میله های نگهدارنده کیسه (33) خم نشوند و نشکنند.

- فیلتر اصلی (32) را روی سید شناور (34) قرار دهید و آن را تا انتها در جهت چرخش (⌚) داخل نگهدارنده فیلتر (35) بچرخانید.

- قسمت بالایی مکنده (15) را قرار دهید و درپها (13) را ببندید.

نکته: توجه کنید که فیلتر همیشه به درستی نصب شده باشد. این به ویژه زمانی صدق می کند که تصمیم به مکش گرد و غبارهای پرخطر دارید.

نحوه قرار دادن/برداشتن کیسه پلاستیکی (مکش خشک) (رجوع کنید به تصویر C)

نکته: هنگام برداشتن و قرار دادن قسمت بالای جاروبرقی (15) به این نکته توجه کنید که میله های نگهدارنده کیسه (33) خم نشوند و نشکنند.

هر دو قفل (13) را باز کنید و قسمت بالای جاروبرقی (15) را بردارید.

برای مکش خشک، یک کیسه پلاستیکی (36) داخل محفظه (12) قرار دهید.

کیسه پلاستیکی (36) را به طوری که سوراخ ورودی به سمت بالا قرار داشته باشد، داخل محفظه (12) قرار دهید. ❶

اطمینان حاصل کنید که کیسه پلاستیکی (36) به طور کامل روی دیواره های داخلی محفظه (12) قرار بگیرد. ❷

بقیه کیسه پلاستیکی (36) را روی دیواره محفظه (12) بکشید.

قسمت بالای جاروبرقی (15) را دوباره قرار دهید ❸ و جاروبرقی را توسط قفل ها (13) ببندید.

◀ دقت کنید که جاروبرقی همیشه به خوبی بسته شده باشد.

نکته: هنگام قرار دادن قسمت بالای جاروبرقی (15) دقت کنید که میله های نگهدارنده کیسه (33)، کیسه پلاستیکی (36) را سوراخ نکند. کیسه پلاستیکی را قبل از برداشتن آن، ببندید. برای این کار، نوار سفید روی کیسه پلاستیکی را بیرون بکشید، کیسه را از قسمت بالای آن نگه دارید و با استفاده از نوار، کیسه را گره بزنید.

نحوه نصب نگهدارنده متعلقات مکش

نگهدارنده متعلقات مکش (7) را در داخل گیره از پیش تعبیه شده برای این منظور، وارد کنید. نگهدارنده متعلقات مکش (7) را با چرخاندن قفل نگهدارنده متعلقات (8) در جهت حرکت عقربه ساعت قفل کنید.

نحوه نصب/تثبیت شیلنگ مکش

نحوه نصب شیلنگ مکش (رجوع کنید به تصویر D)

درپوش (11) را از روی نگهدارنده شیلنگ (10) بردارید.

شیلنگ مکش (20) را روی نگهدارنده شیلنگ (10) قرار دهید و آن را در جهت حرکت عقربه های ساعت تا انتها بچرخانید.

◀ همیشه هنگام برداشتن شیلنگ مکش، اتصال مکش را با درپوش ببندید. با این روش می توان از خارج شدن گرد و غبار جلوگیری نمود.

نحوه تثبیت شیلنگ مکش روی جاروبرقی (رجوع کنید به تصویر E)

شیلنگ مکش نصب شده (20) را دور جاروبرقی کلاف کنید. بند کشی (9) را به پایین بکشید و آن را به یکی از 3 شیار قابل دسترسی از مجموع 15 شیار قلاب کنید.

نصب متعلقات مکش

شیلنگ مکش (20) مجهز به سیستم قرارگیری کلیک می باشد، که می تواند به متعلقات مکش (آداپتور دستگاه مکش (21)، نازل سرکج (22)) متصل شود.

نحوه نصب آداپتور مکش یا نازل سرکج (رجوع کنید به تصویر F)

آداپتور مکش (21) یا نازل سرکج (22) را روی شیلنگ مکش (20) قرار دهید تا هر دو دکمه فشاری (37) شیلنگ دستگاه مکش به طور محسوس جا بیفتند.

راه اندازی و نحوه کاربرد دستگاه

◀ در مورد نحوه ی برخورد با گرد و غبار های مضر برای سلامتی از قوانین و مقررات معتبر مربوط به کشور خود کسب اطلاع کنید.

از مکنده می توان برای جارو کردن و مکش مواد زیر استفاده نمود:

- گرد و غبارهای با مقدار مرزی انفجار $0,1 \text{ mg/m}^3 \leq$ از جاروبرقی کلا در مکانهای دارای خطر انفجار استفاده نکنید.

◀ به محیط مطمئن و ایمن توجه کنید.

◀ جهت جلوگیری از سکندری خوردن به تمیزی و مرتب بودن محل کار دقت کنید.

◀ قبل از کار از بسته بودن درپوش محافظه باتری مطمئن شوید.

نکته: برای دستیابی ایمن و مطمئن به کلاس گرد و غبار M و حداکثر عمر مفید، استفاده از باتری های قابل شارژ ProCORE با ظرفیت 8 Ah یا 12 Ah پیشنهاد می شود.

جهت تضمین کارایی بهینه، باید شیلنگ مکش (20) را همیشه کاملا دور قسمت بالایی مکنده کلاف کنید.

◀ دقت کنید که جاروبرقی همیشه به خوبی بسته شده باشد.

◀ تنها از فیلترهای سالم (بدون ترک، سوراخ و غیره) استفاده کنید. فیلتر آسیب دیده را فوراً عوض نمایید.

نحوه روشن/خاموش کردن

برای روشن کردن جاروبرقی، کلید روشن/خاموش (14) را در موقعیت 1 قرار دهید.

برای روشن کردن عملکرد Auto-Start، کلید

روشن/خاموش (14) را به موقعیت 2 بچرخانید. نشانگر عملکرد (4) Auto-Start روشن می شود.

وقتی جاروبرقی توسط ماژول فرستنده ... GCT به ابزار برقی متصل شود، جاروبرقی می تواند به طور خودکار شروع به کار کند.

برای خاموش کردن جاروبرقی، کلید روشن/خاموش (14) را در موقعیت 0 قرار دهید.

User Interface (رابط کاربری)

رابط کاربری (6) در موارد زیر کاربرد دارد:

- برای نشانگر وضعیت جاروبرقی
- برای برقراری اتصال به یک ماژول فرستنده (39) ... GCT
- برای برقراری اتصال به یک دستگاه همراه

به منظور باز کردن، دکمه های فشاری (37) را به سمت داخل فشار دهید، و قطعات را از یکدیگر باز کنید.

نصب نازلها و لولهها

در صورت نیاز لوله های مکش (29) را محکم در هم و سپس در نازل سرکج (22) فرو کنید.

نازل کف (27)/(28)، نازل دوکی (25)/(26) یا نازل برس دار (24) را محکم روی لوله مکش (29) یا نازل سرکج (22) وارد کنید.

تسمه حمل و نقل

نحوه تثبیت کردن تسمه حمل و نقل (رجوع کنید به تصویر G)

◀ تسمه حمل فقط برای حمل و تثبیت جاروبرقی مناسب است!

قلاب های کارابین تسمه حمل و نقل (38) را در حلقه های اتصال (17) جاروبرقی جا بیندازید.

نحوه آویزان کردن جاروبرقی با تسمه حمل (رجوع کنید به تصویر H)

جاروبرقی را فقط به اجسامی بیاویزید که بتوانند کل وزن جاروبرقی را تحمل کنند.

تسمه حمل نصب شده به جاروبرقی (38) را روی جسمی که بصورت افقی قرار گرفته (برای مثال یک میله) قرار دهید یا قسمت انتهایی بالای حلقه را از طریق یک قلاب یا حلقه بکشید. قلاب کارابین میانی تسمه حمل و نقل را در داخل قلاب اتصال میانی (17) دسته حمل و نقل (16) جا بیندازید.

استفاده از تسمه حمل به عنوان بند شانه (رجوع کنید به تصویر I)

شما می توانید از تسمه حمل به جای بند شانه استفاده کنید.

تسمه حمل نصب شده به جاروبرقی را روی شانه بیاویزید. به جهت صحیح قرارگیری تسمه در تصویر I توجه کنید.

طرز کار با دستگاه

◀ قبل از تمیز کردن، انجام تنظیمات، تعویض متعلقات یا کنار گذاشتن جاروبرقی، باتری را جدا کنید. رعایت این اقدامات پیشگیری ایمنی از راه افتادن ناخواسته جاروبرقی جلوگیری می کند.

هنگام کار با جاروبرقی، دقت کنید که چرخ های آن قفل شده باشند تا از حرکت ناخواسته جاروبرقی جلوگیری شود. قبل از استفاده، عملکرد چرخ ها را روی سطح مربوطه بررسی کنید.

نشانگرهای وضعیت

نوار وضعیت	نشانگر عملکرد (Auto-Start)	نشانگر هشدار جریان هوا	مفهوم
سبز	-	-	جاروبرقی روشن و آماده به کار است.
سبز	سبز	-	جاروبرقی آماده به کار است و به ماژول فرستنده متصل شده است.

نوار وضعیت	نشانه‌گر عملکرد Auto-Start ^(A)	نشانه‌گر هشدار جریان هوا	مفهوم
زرد	-	-	باتری تقریباً خالی است
زرد	زرد	-	هیچ ماژول فرستنده ای یافت نمی شود
زرد	-	چشمک زن زرد	هشدار جریان هوا
قرمز	-	-	باتری قابل شارژ خالی است، محافظ استارت مجدد یا هشدار دما برای جاروبرقی یا باتری قابل شارژ فعال است
چراغ چشمک زن آبی به آرامی چشمک می زند	چراغ چشمک زن آبی به آرامی چشمک می زند	-	پس از روشن شدن عملکرد Auto-Start، اتصال به ماژول فرستنده به صورت خودکار برقرار می شود.
چراغ چشمک زن آبی سریع چشمک می زند	1 بار چشمک زدن آبی	-	اتصال برای ماژول فرستنده جستجو و از نو برقرار می شود.
چراغ روشن آبی (2 s)	چراغ روشن آبی (2 s)	-	اتصال به ماژول فرستنده با موفقیت برقرار می شود
چراغ چشمک زن آبی به آرامی چشمک می زند	-	-	اتصال به دستگاه همراه به طور خودکار بازیابی می شود یا اطلاعات از دستگاه همراه منتقل می شود.
چراغ چشمک زن آبی سریع چشمک می زند	-	-	اتصال به دستگاه همراه جستجو و از نو برقرار می شود.
چراغ روشن آبی (3 s)	-	-	اتصال به دستگاه همراه با موفقیت برقرار می شود
4 بار چراغ چشمک زن (فاصله 1,5 s)	-	-	بازنشانی شروع می شود.

(A) نشانه‌گر عملکرد (4) Auto-Start فقط زمانی روشن می شود که کلید روشن/خاموش (14) در موقعیت  قرار بگیرد.

برقراری اتصال به ماژول فرستنده (متعلقات) (رجوع کنید به تصویر J)

برای امکان استفاده از عملکرد Auto-Start، باید مکنده از طریق Bluetooth® به ماژول فرستنده (39) ... GCT متصل شود. برای انجام این کار، مکنده و ماژول فرستنده باید در مجاورت یکدیگر باشند.

هنگامی که کلید روشن/خاموش (14) جاروبرقی به موقعیت  چرخانده شود، جاروبرقی به طور خودکار جستجوی ماژول فرستنده ... GCT را آغاز می کند. نوار وضعیت (2) و نشانه‌گر عملکرد (4) Auto-Start در توالی آهسته به رنگ آبی چشمک می زنند.

اتصال مجدد به ماژول فرستنده شناخته شده:

اگر جاروبرقی قبلاً به یک ماژول فرستنده ... GCT وصل شده باشد، و این ماژول فرستنده فعال و در محدوده باشد، اتصال به این ماژول فرستنده به طور خودکار مجدداً برقرار می شود.

برقراری مجدد اتصال (اتصال برای اولین بار یا اتصال به ماژول فرستنده دیگر):

- دکمه جفت شدن (5) روی جاروبرقی را تا اندازه ای فشار دهید تا نوار وضعیت (2) در توالی سریع به رنگ آبی چشمک بزند.

- بلافاصله دکمه شروع/توقف (41) روی ماژول فرستنده (39) را تا اندازه ای فشار دهید که نشانه‌گر وضعیت (40) روی ماژول فرستنده 2 بار به رنگ آبی چشمک بزند.

برقراری اتصال موفق:

- نوار وضعیت (2) و نشانه‌گر عملکرد (4) Auto-Start روی جاروبرقی به رنگ سبز روشن می شوند.

- نشانه‌گر وضعیت (40) روی ماژول فرستنده 1 بار به رنگ سبز چشمک می زند.

برقراری اتصال امکان پذیر نیست (بعد از چند دقیقه):

- نوار وضعیت (2) و نشانه‌گر عملکرد (4) Auto-Start روی جاروبرقی به رنگ زرد روشن می شوند.

- نشانه‌گر وضعیت (40) روی ماژول فرستنده به رنگ قرمز روشن می شود.

هنگام خاموش شدن جاروبرقی، اتصال به ماژول فرستنده ... GCT ذخیره می شود. پس از روشن شدن مجدد، جاروبرقی سعی می کند که دوباره به طور خودکار به همان ماژول فرستنده وصل شود.

کنید به „نمونه قرار دادن/ برداشتن کیسه پلاستیکی (مکش خشک) (رجوع کنید به تصویر C)“،
(صفحه 363).

نمونه مکش گرد و غبار ناشی از ابزارهای برقی در حال کار (رجوع کنید به تصویر K)

◀ **چنانچه خروجی هوا در اتاق کاهش یابد، باید جریان تهویه کافی هوا در اتاق برقرار باشد. به قوانین کشور خود توجه نمایید.**

اتصال مکش ابزار برقی و شیلنگ مکش (20) را با به طور مستقیم یا از طریق آداپتور مکش (21) (رجوع کنید به „نمونه نصب آداپتور مکش یا نازل سرچ (رجوع کنید به تصویر F)“، صفحه 363) وصل کنید.

نکته در صورت استفاده از آداپتور مکش: اگر هنگام کار با ابزارهای برقی، هوای ورودی در داخل شیلنگ مکش کم باشد (برای مثال اره عمودبر، دستگاه ساب و غیره)، باید سوراخ هواگیری (42) در آداپتور مکش (21) باز شود. به این ترتیب قدرت مکش جاروبرقی و بازده ابزار برقی افزایش می یابد. برای این منظور، حلقه روی سوراخ هواگیری (42) را بچرخانید تا حداکثر قطر سوراخ ایجاد شود.

برای مکش گرد و غبار هنگام سوراخ کاری، می توانید از آداپتور (23) SDS Clean استفاده کنید. برای این منظور به دفترچه راهنما توجه کنید.

با عملکرد **Auto-Start** می توانید جاروبرقی را به کمک ماژول فرستنده (39) به طور خودکار با ابزار برقی روشن و خاموش کنید:

- کلید روشن/خاموش (14) را در موقعیت  بچرخانید. چراغ نشانگر عملکرد (4) Auto-Start نشان دهنده فعال بودن عملکرد است.
- جاروبرقی را به ماژول فرستنده (رجوع کنید به „برقراری اتصال به ماژول فرستنده (متعلقات) (رجوع کنید به تصویر J)“، صفحه 365) متصل کنید. برای نصب ماژول فرستنده (39) به ابزار برقی، به دفترچه راهنمای ماژول فرستنده توجه کنید.

- برای روشن کردن جاروبرقی، ابزار برقی متصل را روشن کنید. جاروبرقی به طور اتوماتیک شروع به کار می کند.

◀ **پس از روشن کردن ابزار برقی، مطمئن شوید که جارو برقی فعال شده است.**

- برای خاموش کردن جاروبرقی، ابزار برقی را خاموش کنید. مکش پس از تنظیم زمان اجرا متوقف می شود.

در زمان اجرا بقایای گرد و غبار از شیلنگ مکش خارج می شود. زمان اجرا را می توانید از طریق اپلیکیشن **Bosch Toolbox** تعیین کنید.

هشدار جریان هوا

به محض اینکه جریان هوا از حداقل مقدار تعیین شده استاندارد پایین بیاید، هشدار جریان هوا به طور خودکار فعال می شود. هنگام هشدار جریان هوا، نشانگر جریان هوا (1) به رنگ زرد چشمک می زند، نوار وضعیت (2) به رنگ زرد روشن می شود.

جاروبرقی را خاموش کرده و علت هشدار را برطرف کنید.

عملکردهای ارتباطی

در طی عملکردهای ارتباطی ممکن است اطلاعات از طریق **Bluetooth®** بین جاروبرقی و دستگاه همراه شناخته شده منتقل شود.

شرایط سیستم

دستگاه همراه نهایی _____ Android 6.0 (و بالاتر)
(تبلت، گوشی هوشمند)
iOS 11 (و بالاتر)

برای اینکه بتوانید از عملکردهای ارتباطی استفاده کنید، ابتدا باید اپلیکیشن - متناسب با دستگاه همراه - را نصب کنید.

این اپلیکیشن را از App-Store مربوطه (Google Play Store, Apple App Store) دانلود کنید.

نکته: شرط دانلود، داشتن یک حساب کاربری در App-Store است.

iOS / Android

نام اپلیکیشن



Bosch Toolbox

سپس در اپلیکیشن، منوی فرعی **MyTools** یا **Connectivity** را انتخاب کنید. صفحه نمایشگر دستگاه همراه شما، تمام مراحل بعدی فرآیند برقراری ارتباط جاروبرقی با دستگاه همراه را نشان می دهد.

برقراری اتصال بین جاروبرقی و دستگاه همراه از طریق اپلیکیشن آغاز می شود. اگر نوار وضعیت (2) روی جاروبرقی در توالی آبی چشمک می زند، برقراری اتصال را با فشار دادن دکمه جفت شدن (5) تأیید کنید. پس از برقراری اتصال موفق، نوار وضعیت (2) برای 3 s به رنگ آبی روشن می شود.

پس از اینکه ارتباط با دستگاه همراه برقرار و اجازه صادر شد، عملکردهای زیر جهت انتخاب وجود دارند:

- ثبت و شخصی سازی
- بررسی وضعیت، اعلام پیام های هشدار
- اطلاعات عمومی و تنظیمات
- مدیریت
- تنظیم زمان اجرا برای عملکرد Auto-Start
- به روزرسانی نرم افزار ارتباطی در جاروبرقی

بازنشانی به تنظیمات کارخانه (Reset)

در صورت لزوم می توانید تنظیمات ذخیره شده (زمان اجرا، اتصال به ماژول فرستنده و دستگاه همراه) و همچنین پیام های خطا را بازنشانی کنید. برای این منظور دکمه جفت شدن (5) را تا اندازه ای فشار دهید که نوار وضعیت (2) 4 بار در فاصله 1,5 s به رنگ آبی چشمک بزند.

بازنشانی را می توان از طریق اپلیکیشن **Bosch Toolbox** هم آغاز نمود.

مکش خشک

◀ **دستگاه را نباید بدون فیلتر بکار برد.**

برای مکش خشک باید فیلتر اصلی (32) خشک باشد و یک کیسه پلاستیکی (36) قرار داده شود (رجوع

مکش مرطوب

◀ از مکش مایعات دارای قابلیت اشتعال یا انفجار مانند بنزین، روغن، الکل و مواد حلال خودداری کنید. از مکش گرد و غبارهای دارای قابلیت اشتعال یا انفجار خودداری کنید. از به کارگیری مکنده در فضاهای دارای خطر انفجار خودداری کنید. گرد و غبارها، بخارها و مایعات می توانند آتش گرفته و یا منفجر شوند.

◀ دستگاه را نباید بدون فیلتر بکار برد.

نکته: هنگام برداشتن و قرار دادن قسمت بالای جاروبرقی (15) به این نکته توجه کنید که میله های نگهدارنده کیسه (33) خم نشوند و نشکنند.

◀ قبل از مکش تر (رجوع کنید به تصویر 1) را

محفظه (12) را خالی کنید و کیسه پلاستیکی (36) را بردارید.

اهرم ها (43) را فشار دهید و نگهدارنده کیسه (33) را بردارید.

در طول و پس از هر بار مکش تر

جاروبرقی به یک شناور (44) مجهز است. در صورت پر شدن به میزان حداکثر، جاروبرقی متوقف می شود. سپس محفظه را خالی کنید (12).

نکته: اگر محفظه (12) به سرعت تخلیه نشود، فیلتر اصلی (32) نیز پر از مایع می شود. در این حالت فیلتر اصلی (32) را بردارید و آنرا نیز خالی کنید (رجوع کنید به «تمیز کردن/تعویض فیلتر»، صفحه 368).

پس از اتمام کار برای جلوگیری از رشد کپک، قسمت بالای جاروبرقی (15) و فیلتر اصلی (32) را بردارید و بگذارید هر دو کاملاً خشک شوند.

مراقبت و سرویس

مراقبت، تعمیر و تمیز کردن دستگاه

◀ قبل از تمیز کردن، انجام تنظیمات، تعویض متعلقات یا کنار گذاشتن جاروبرقی، باتری را جدا کنید. رعایت این اقدامات پیشگیری ایمنی از راه افتادن ناخواسته جاروبرقی جلوگیری می کند.

◀ جاروبرقی و درجه ی تهویه را برای کارایی خوب و امن تمیز نگهدارید.

◀ هنگام تمیز کردن و سرویس مکنده از یک ماسک تنفسی استفاده کنید.

بدنه جاروبرقی را گاه به گاه با یک دستمال مرطوب تمیز کنید.

کنتاکت های شارژر آلوده شده را توسط یک دستمال خشک تمیز کنید.

◀ جاروبرقی را با هوای فشرده تمیز نکنید.

ممکن است به فیلتر یا سایر قطعات آسیب برسد. حداقل سالی یک بار، بازرسی فنی مربوط به گرد و غبار جاروبرقی باید توسط سازنده یا یک فرد آموزش دیده انجام شود (برای مثال فیلتر را از نظر آسیب دیدگی، مکنده را از نظر نشستی و تجهیزات کنترل را برای عملکرد مناسب بررسی کنید).

پس از هر مرحله، جاروبرقی را روشن کنید تا مطمئن شوید که هشدار جریان هوا ادامه دارد. اگر اینگونه است، جاروبرقی را خاموش کنید و اقدام بعدی را انجام دهید. مانند زیر عمل کنید:

- جریان هوای کافی را از طریق ابزار برقی متصل شده، بررسی کنید.

سوراخ هواگیری (42) در آداپتور مکش (21) یا سوراخ هواگیری در ابزار برقی را به طور کامل باز کنید.

- وضعیت شارژر باتری قابل شارژ را بررسی کنید. اگر باتری ضعیف است، آن را شارژ یا تعویض کنید.

- کیسه پلاستیکی را بررسی کنید (36). اگر پر است، آن را عوض کنید.

- شیلنگ مکش (20) را از جاروبرقی جدا کنید. چنانچه هشدار جریان هوا با این کار تمام شد، شیلنگ مکش (20) را از نظر پیچ خوردگی بررسی کنید و باقیمانده مواد داخل شیلنگ یا نازل های نصب شده را خارج کنید.

- تمیزکاری فیلتر را به طور دستی فعال کنید (رجوع کنید به «تمیزکاری فیلتر به صورت دستی»، صفحه 367).

- فیلتر اصلی را تمیز کنید (32) (رجوع کنید به «تمیز کردن/تعویض فیلتر»، صفحه 368).

- فیلتر اصلی را تعویض کنید (32).

چنانچه تمام اقدامات موثر نبود، با خدمات مجاز مشتریان Bosch تماس حاصل نمایید.

تمیزکاری فیلتر به صورت دستی

◀ فیلتر را فقط زمانی تمیز کنید که جاروبرقی خاموش باشد و توربین متوقف باشد.

سیستم تمیزکاری فیلتر را باید نهایتاً وقتی توان مکش دیگر کافی نبود، فعال کرد.

تعداد دفعات تمیزکاری فیلتر به نوع و مقدار گرد و غبار بستگی دارد. استفاده منظم از دستگاه، حداکثر توان آن را برای مدت طولانی تری حفظ می کند.

برای تمیزکاری فیلتر، درب جعبه باتری (18) را باز و بسته کنید. این عمل باعث لرزش فیلتر می شود. چند بار باز و بسته کردن (تا 3 بار) تمیزکاری را بهتر می کند.

از طریق این کد QR یک ویدیو برای تمیزکاری فیلتر به صورت دستی می یابید.



تخلیه الکتریسیته ساکن

هنگام کار، به دلیل اصطکاک گرد و غبار در شیلنگ مکش و متعلقات، الکتریسیته ساکن ایجاد می شود که ممکن است کاربر به شکل تخلیه بار الکتریکی حس کند (بر حسب شرایط محیطی و حساسیت فیزیکی کاربر).

این جاروبرقی به یک شیلنگ مکش رسانا (20) مجهز است. این شیلنگ مکش (20) از طریق نگهدارنده شیلنگ (10) به صورت الکتریکی به نگهدارنده کیسه (33) متصل می شود. این موضوع امکان تخلیه الکتریسیته ساکن را هنگام تماس شیلنگ مکش (20) با زمین فراهم می آورد.

نظافت و سرویس و نگهداری پس از مکش موادی که برای سلامتی مضر هستند

- تمام قسمت هایی را که ممکن است با مواد خطرناک تماس داشته باشند را آلوده در نظر بگیرید.
- قبل از اینکه جاروبرقی را از منطقه خطر خارج کنید، قسمت بیرونی جاروبرقی را جارو بکشید، پاک کنید یا محکم کنید.
- جاروبرقی را فقط در صورتیکه خطری برای شما و سایر افراد نداشته باشد، تمیز، باز و نگهداری و سرویس کنید. هنگام سرویس و نگهداری از تجهیزات ایمنی شخصی استفاده کنید. کار را در اتاقی با تهویه مناسب انجام دهید.
- قبل از باز کردن جاروبرقی، ابتدا قسمت بیرونی آن را تمیز کنید.
- هر قسمت از جاروبرقی را که نمی توان به طور مطلوب تمیز کرد را در کیسه های غیرقابل نفوذ دور بریزید. مقررات معتبر مربوطه را برای دفع این گونه زباله ها رعایت کنید.
- محدوده سرویس و نگهداری را پس از اتمام کار، تمیز کنید.

تمیز کردن محفظه گرد و غبار

- محفظه (12) را هر چند وقت یکبار با مواد شوینده غیر ساینده موجود در بازار تمیز کنید و بگذارید خشک شود.

تمیز کردن/تعویض فیلتر

- توان مکش به وضعیت فیلتر بستگی دارد. بنابراین فیلتر را مرتب تمیز کنید.
- فیلتر آسیب دیده را سریع تعویض کنید.
- قفل ها (13) را باز کنید و قسمت بالای جاروبرقی (15) را بردارید.
- فیلتر اصلی (32) را از قسمت انتهایی بگیرید (نه از پره ها). آن را تا انتها در جهت چرخش بچرخانید و بردارید (رجوع کنید به تصویر M).
- فیلتر خشک:
- فیلتر اصلی (32) را روی یک سطل زباله مناسب بتکانید. در این حین مواظب باشید که پره های فیلتر آسیب نبینند.
- برای دستیابی به حداکثر توان مکش، پره های فیلتر را با یک برس نرم تمیز کنید.
- فیلتر تر:
- فیلتر اصلی (32) را زیر شیر آب بشویید و آن را خوب خشک کنید.
- فیلتر اصلی (32) آسیب دیده را تعویض کنید.
- فیلتر اصلی (32) را روی سبد شناور (34) قرار دهید و آن را تا انتها در جهت چرخش داخل

نگهدارنده فیلتر (35) بچرخانید (رجوع کنید به تصویر B).

- قسمت بالایی جاروبرقی (15) را مجدداً قرار دهید و قفل ها (13) را ببندید.
- مطمئن شوید قفل ها به شکل صحیح بسته شده باشند.

تعویض چرخ ها (رجوع کنید به تصویر N)

فقط از چرخ های منطبق با استاندارد EN 12529 استفاده کنید (پین اتصال 11 mm).

قبل از استفاده از دستگاه مکنده، عملکرد

ترمز چرخ ها را بررسی کنید.

زمانی که نمی خواهید جاروبرقی را جابجا کنید از ترمز استفاده کنید.

تعمیر شیلنگ مکش

می توانید شیلنگ مکش (20) معیوب را کوتاه کنید و به استفاده کردن از آن ادامه دهید.

هنگام تعمیر شیلنگ از دستکش استفاده کنید.

خطر جراحت وجود دارد.

تعمیر شیلنگ مکش در سمت جاروبرقی (رجوع کنید به تصویر O-P):

- زبانه های حلقه قفل کننده (49) را توسط یک پیچ گوهی به داخل فشار دهید و از تبدیل شیلنگ (47) جدا کنید.
- حلقه قفل کننده (49) را به پشت ناحیه معیوب بکشید ❶.

- غلاف آب بندی (48) را بپیچانید و باز کنید ❷.
- شیلنگ مکش (20) را در پشت ناحیه معیوب قطع کنید (رجوع کنید به تصویر P).

- غلاف آب بندی (48) را دوباره ببندید ❸.
- انتهای شیلنگ مکش را به داخل تبدیل شیلنگ (47) فشار دهید.

- حلقه قفل کننده (49) را روی تبدیل شیلنگ (47) بکشید تا صدای کلیک شنیده شود ❹.

تعمیر شیلنگ مکش در سمت ابزار برقی/نازل

(رجوع کنید به تصویر Q):

- غلاف آب بندی (50) را بپیچانید و باز کنید ❶.
- شیلنگ مکش (20) را در پشت ناحیه معیوب قطع کنید ❷.
- غلاف آب بندی (50) را دوباره ببندید ❸.

تعمیر گیره های مخصوص نگهدارنده کیسه

(رجوع کنید به تصویر R)

- اگر گیره های (43) مخصوص نگهدارنده کیسه (33) آسیب دیده باشند، نگهدارنده کیسه را می توان با استفاده از پیچ های تجاری فیلیپس Phillips P4 به طول 11 mm به طور دائم به قسمت بالایی جاروبرقی پیچ کرد. اگر نگهدارنده کیسه (33) با فنر (51) در تماس باشد، رسانایی برای تخلیه الکتریسیته ساکن حفظ می شود.

رفع ایرادها

ایراد	دلیل	راه حل
توربین جاروبرقی کار نمی کند.	باتری (31) ضعیف است	باتری را شارژ یا تعویض کنید

ایراد	دلیل	راه حل
	محافظة استارت مجدد فعال شده است	کلید روشن/خاموش را ابتدا در موقعیت 0، سپس در موقعیت 1 بچرخانید
	کلید روشن/خاموش (14) در موقعیت  قرار دارد، اما هیچ ماژول فرستنده GCT ... متصل نیست	کلید روشن/خاموش را در موقعیت 1 قرار دهید
توربین جاروبرقی خاموش می شود.	محفظه (12) پر است	محفظه را تخلیه کنید
پس از تخلیه محفظه، توربین جاروبرقی دوباره کار نمی کند.	در صورت لزوم بازنشانی کنید	جاروبرقی را خاموش کنید، باتری (31) را بیرون بیاورید، 5 s صبر کنید، باتری را قرار دهید و جاروبرقی را روشن کنید
جاروبرقی با عملکرد Auto-Start خیلی دیر خاموش می شود.	زمان اجرا خیلی طولانی تنظیم شده است	زمان اجرا را از طریق اپلیکیشن Bosch Toolbox کوتاه کنید (حداقل زمان اجرا: 6 s)
توان مکش کاهش یافته است.	کیسه پلاستیکی (36) پر است نازل مکش، لوله مکش (29) یا شیلنگ مکش (20) مسدود شده است	کیسه پلاستیکی را خالی کنید گرفتنگی را بر طرف کنید
	فیلتر اصلی (32) کثیف یا معیوب است	تمیز کردن دستی فیلتر، تمیز کردن یا تعویض فیلتر اصلی را انجام دهید
	فیلتر اصلی (32) در نگهدارنده فیلتر (35) جا نیافتاده است	فیلتر اصلی را به درستی درگیر کنید
	قسمت بالای جاروبرقی (15) درست قرار نگرفته است	قسمت بالای جاروبرقی را درست قرار دهید و قفل ها (13) را ببندید
هنگام مکش خشک، گرد و غبار خارج می شود	فیلتر اصلی (32) اشتباه نصب شده است	نصب صحیح فیلتر اصلی را بررسی کنید
	فیلتر اصلی (32) معیوب است	فیلتر اصلی را عوض کنید
هنگام مکش تر، آب خارج می شود	شناور (44) گیر کرده است	سطح بر شدن را به طور مداوم بررسی کنید و ظرف (12) را به موقع خالی کنید سید شناور را با یک پارچه مرطوب پاک کنید، شناور را با تکان دادن آرام جاروبرقی تمیز کنید برای آلودگی شدیدتر شناور و سید شناور، با مرکز مجاز خدمات مشتریان Bosch تماس بگیرید.
هشدار دما فعال شده است (نوار وضعیت 2) با رنگ قرمز روشن شده است)	باتری قابل شارژ (31) یا موتور بیش از گرم شده است	جاروبرقی را خاموش کنید، باتری را بیرون بیاورید، بگذارید باتری و جاروبرقی خنک شوند
هشدار جریان هوا فعال شده است (نشانهگر هشدار جریان هوا 1) به رنگ زرد چشمک می زند)		دستورالعمل های فصل (رجوع کنید به «هشدار جریان هوا»، صفحه 366) را دنبال کنید.
		با مرکز مجاز خدمات مشتریان Bosch تماس بگیرید.
تخلیه الکتریسیته ساکن	تخلیه الکتریسیته ساکن مختل شده است	اطمینان حاصل کنید که شیلنگ مکش (20) همیشه در حین کار با زمین تماس داشته باشد. بررسی کنید که فنر (51) به خوبی با نگهدارنده کیسه (33) در تماس باشد. در صورت لزوم، گیره های نگهدارنده کیسه (رجوع کنید به «تعمیر گیره های مخصوص نگهدارنده کیسه (رجوع کنید به تصویر R)»، صفحه 368) را تعمیر کنید.

خدمات و مشاوره با مشتریان

خدمات مشتری، به سؤالات شما درباره تعمیرات، سرویس و همچنین قطعات یدکی پاسخ خواهد داد. نقشه‌های سه بعدی و اطلاعات مربوط به قطعات یدکی را در تارنمای زیر میابید:

www.bosch-pt.com

گروه مشاوره به مشتریان Bosch با کمال میل به سؤالات شما درباره محصولات و متعلقات پاسخ می‌دهند.

برای هرگونه سؤال و یا سفارش قطعات یدکی، حتماً شماره فنی 10 رقمی کالا را مطابق برچسب روی ابزار برقی اطلاع دهید.

ایران

روبرت بوش ایران - شرکت بوش تجارت پارس
میدان ونک، خیابان شهید خدای، خیابان آفتاب
ساختمان مادیران، شماره 3، طبقه سوم.

تهران 1994834571

تلفن: 9821+ 42039000

آدرس سایر دفاتر خدماتی را در ادامه بیابید:

www.bosch-pt.com/serviceaddresses

حمل دستگاه

باتری های لیتیوم یونی توصیه شده، مشمول الزامات قانون کالاهای خطرناک هستند. کاربر می تواند باتری ها را بدون استفاده از روکش در خیابان حمل کند.

در صورت ارسال توسط شخص ثالث (مانند: حمل و نقل هوایی یا زمینی) باید تمهیدات مربوط به بسته بندی و علامت گذاری مورد توجه قرار گیرد. در اینصورت باید حتما جهت آماده سازی قطعه ارسالی به کارشناس حمل کالاهای پر خطر مراجعه کرد. باتریها را فقط در صورتی ارسال کنید که بدنه آنها آسیب ندیده باشد. اتصالات (کنتاکتهای) باز را بپوشانید و باتری را طوری بسته بندی کنید که در بسته بندی تکان نخورد. در این باره لطفاً به مقررات و آیین نامه های ملی توجه کنید.

از رده خارج کردن

چاروبرقی، باتری های قابل شارژ، متعلقات و بسته بندی ها باید به روشی سازگار با محیط زیست بازیافت شوند.



چاروبرقی و باتری های قابل شارژ/باتری ها را درون سطل زباله خانگی نیندازید!



باتری ها/باتری های قابل شارژ:

لیتیوم-یونی:

لطفاً به تذکرات بخش حمل و نقل توجه کنید (رجوع کنید به „حمل و نقل“، صفحه 370).



2 608 000 585



2 608 000 772



2 608 000 769



2 608 000 770



2 608 000 768



2 608 000 661



2 608 000 707

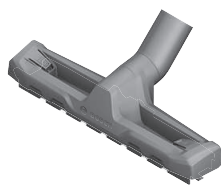

2 608 000 797



2 608 000 806

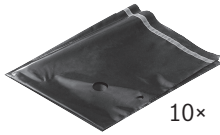

10x



2 608 000 773

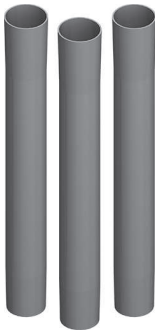

2 608 000 774



2 608 000 771

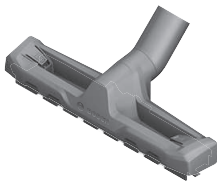

1 607 000 F3J

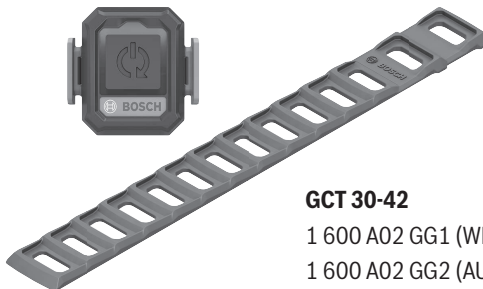
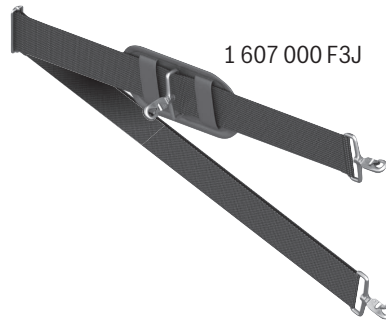
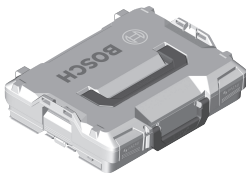

GCT 30-42

1 600 A02 GG1 (WEU)

1 600 A02 GG2 (AUS/NZ, KR)

Licenses

Apache-2.0 CMSIS, V5.0.2

Copyright © 2009–2017 Arm Limited. All rights reserved.

Licensed under the Apache License, Version 2.0 (the "License"); you may not use this file except in compliance with the License. You may obtain a copy of the License at <http://www.apache.org/licenses/LICENSE-2.0>

Unless required by applicable law or agreed to in writing, software distributed under the License is distributed on an "AS IS" BASIS, WITHOUT WARRANTIES OR CONDITIONS OF ANY KIND, either express or implied. See the License for the specific language governing permissions and limitations under the License.

CMSIS Device R0, V2.3.4

Copyright © 2016 STMicroelectronics.

Licensed under the Apache License, Version 2.0 (the "License"); you may not use this file except in compliance with the License. You may obtain a copy of the License at <http://www.apache.org/licenses/LICENSE-2.0>

Unless required by applicable law or agreed to in writing, software distributed under the License is distributed on an "AS IS" BASIS, WITHOUT WARRANTIES OR CONDITIONS OF ANY KIND, either express or implied. See the License for the specific language governing permissions and limitations under the License.

CMSIS_5, V5.7.0

Copyright © 2009–2020 Arm Limited. All rights reserved.

Licensed under the Apache License, Version 2.0 (the "License"); you may not use this file except in compliance with the License. You may obtain a copy of the License at <http://www.apache.org/licenses/LICENSE-2.0>

Unless required by applicable law or agreed to in writing, software distributed under the License is distributed on an "AS IS" BASIS, WITHOUT WARRANTIES OR CONDITIONS OF ANY KIND, either express or implied. See the License for the specific language governing permissions and limitations under the License.

License Text

Apache License

Version 2.0, January 2004

<http://www.apache.org/licenses/>

TERMS AND CONDITIONS FOR USE, REPRODUCTION, AND DISTRIBUTION

1. Definitions.

"License" shall mean the terms and conditions for use, reproduction, and distribution as defined by Sections 1 through 9 of this document.

"Licensor" shall mean the copyright owner or entity authorized by the copyright owner that is granting the License.

"Legal Entity" shall mean the union of the acting entity and all other entities that control, are controlled by, or are under common control with that entity. For the purposes of this definition, "control" means (i) the power, direct or indirect, to cause the direction or management of such entity, whether by contract or otherwise, or (ii) ownership of fifty percent (50%) or more of the outstanding shares, or (iii) beneficial ownership of such entity.

"You" (or "Your") shall mean an individual or Legal Entity exercising permissions granted by this License.

"Source" form shall mean the preferred form for making modifications, including but not limited to software source code, documentation source, and configuration files.

"Object" form shall mean any form resulting from mechanical transformation or translation of a Source form, including but not limited

to compiled object code, generated documentation, and conversions to other media types.

"Work" shall mean the work of authorship, whether in Source or Object form, made available under the License, as indicated by a copyright notice that is included in or attached to the work (an example is provided in the Appendix below).

"Derivative Works" shall mean any work, whether in Source or Object form, that is based on (or derived from) the Work and for which the editorial revisions, annotations, elaborations, or other modifications represent, as a whole, an original work of authorship. For the purposes of this License, Derivative Works shall not include works that remain separable from, or merely link (or bind by name) to the interfaces of, the Work and Derivative Works thereof.

"Contribution" shall mean any work of authorship, including the original version of the Work and any modifications or additions to that Work or Derivative Works thereof, that is intentionally submitted to Licensor for inclusion in the Work by the copyright owner or by an individual or Legal Entity authorized to submit on behalf of the copyright owner. For the purposes of this definition, "submitted" means any form of electronic, verbal, or written communication sent to the Licensor or its representatives, including but not limited to communication on electronic mailing lists, source code control systems, and issue tracking systems that are managed by, or on behalf of, the Licensor for the purpose of discussing and improving the Work, but excluding communication that is conspicuously marked or otherwise designated in writing by the copyright owner as "Not a Contribution".

"Contributor" shall mean Licensor and any individual or Legal Entity on behalf of whom a Contribution has been received by Licensor and subsequently incorporated within the Work.

2. Grant of Copyright License. Subject to the terms and conditions of this License, each Contributor hereby grants to You a perpetual, worldwide, non-exclusive, no-charge, royalty-free, irrevocable copyright license to reproduce, prepare Derivative Works of, publicly display, publicly perform, sublicense, and distribute the Work and such Derivative Works in Source or Object form.

3. Grant of Patent License. Subject to the terms and conditions of this License, each Contributor hereby grants to You a perpetual, worldwide, non-exclusive, no-charge, royalty-free, irrevocable (except as stated in this section) patent license to make, have made, use, offer to sell, sell, import, and otherwise transfer the Work, where such license applies only to those patent claims licensable by such Contributor that are necessarily infringed by their Contribution(s) alone or by combination of their Contribution(s) with the Work to which such Contribution(s) was submitted. If You institute patent litigation against any entity (including a cross-claim or counterclaim in a lawsuit) alleging that the Work or a Contribution incorporated within the Work constitutes direct or contributory patent infringement, then any patent licenses granted to You under this License for that Work shall terminate as of the date such litigation is filed.

4. Redistribution. You may reproduce and distribute copies of the Work or Derivative Works thereof in any medium, with or without modifications, and in Source or Object form, provided that You meet the following conditions:

- You must give any other recipients of the Work or Derivative Works a copy of this License; and
- You must cause any modified files to carry prominent notices stating that You changed the files; and
- You must retain, in the Source form of any Derivative Works that You distribute, all copyright, patent, trademark, and attribution notices from the Source form of the Work, excluding those notices that do not pertain to any part of the Derivative Works; and
- If the Work includes a "NOTICE" text file as part of its distribution, then any Derivative Works that You distribute must include a readable copy of the attribution notices contained within such NOTICE file, excluding those notices that do not pertain to any part of the Derivative Works, in at least one of the following places: within a NOTICE text file

distributed as part of the Derivative Works; within the Source form or documentation, if provided along with the Derivative Works; or, within a display generated by the Derivative Works, if and wherever such third-party notices normally appear. The contents of the NOTICE file are for informational purposes only and do not modify the License. You may add Your own attribution notices within Derivative Works that You distribute, alongside or as an addendum to the NOTICE text from the Work, provided that such additional attribution notices cannot be construed as modifying the License.

You may add Your own copyright statement to Your modifications and may provide additional or different license terms and conditions for use, reproduction, or distribution of Your modifications, or for any such Derivative Works as a whole, provided Your use, reproduction, and distribution of the Work otherwise complies with the conditions stated in this License.

5. **Submission of Contributions.** Unless You explicitly state otherwise, any Contribution intentionally submitted for inclusion in the Work by You to the Licensor shall be under the terms and conditions of this License, without any additional terms or conditions. Notwithstanding the above, nothing herein shall supersede or modify the terms of any separate license agreement you may have executed with Licensor regarding such Contributions.

6. **Trademarks.** This License does not grant permission to use the trade names, trademarks, service marks, or product names of the Licensor, except as required for reasonable and customary use in describing the origin of the Work and reproducing the content of the NOTICE file.

7. **Disclaimer of Warranty.** Unless required by applicable law or agreed to in writing, Licensor provides the Work (and each Contributor provides its Contributions) on an "AS IS" BASIS, WITHOUT WARRANTIES OR CONDITIONS OF ANY KIND, either express or implied, including, without limitation, any warranties or conditions of TITLE, NON-INFRINGEMENT, MERCHANTABILITY, or FITNESS FOR A PARTICULAR PURPOSE. You are solely responsible for determining the appropriateness of using or redistributing the Work and assume any risks associated with Your exercise of permissions under this License.

8. **Limitation of Liability.** In no event and under no legal theory, whether in tort (including negligence), contract, or otherwise, unless required by applicable law (such as deliberate and grossly negligent acts) or agreed to in writing, shall any Contributor be liable to You for damages, including any direct, indirect, special, incidental, or consequential damages of any character arising as a result of this License or out of the use or inability to use the Work (including but not limited to damages for loss of goodwill, work stoppage, computer failure or malfunction, or any and all other commercial damages or losses), even if such Contributor has been advised of the possibility of such damages.

9. **Accepting Warranty or Additional Liability.** While redistributing the Work or Derivative Works thereof, You may choose to offer, and charge a fee for, acceptance of support, warranty, indemnity, or other liability obligations and/or rights consistent with this License. However, in accepting such obligations, You may act only on Your own behalf and on Your sole responsibility, not on behalf of any other Contributor, and only if You agree to indemnify, defend, and hold each Contributor harmless for any liability incurred by, or claims asserted against, such Contributor by reason of your accepting any such warranty or additional liability.

END OF TERMS AND CONDITIONS

BSD-3-Clause

STM32F0 HAL Driver, V1.7.3

Copyright © 2016 STMicroelectronics. All rights reserved.

Redistribution and use in source and binary forms, with or without modification, are permitted provided that the following conditions are met:

1. Redistributions of source code must retain the above copyright notice, this list of conditions and the following disclaimer.
2. Redistributions in binary form must reproduce the above copyright notice, this list of conditions and the following disclaimer in the

documentation and/or other materials provided with the distribution.

3. Neither the name of the copyright holder nor the names of its contributors may be used to endorse or promote products derived from this software without specific prior written permission.

THIS SOFTWARE IS PROVIDED BY THE COPYRIGHT HOLDERS AND CONTRIBUTORS "AS IS" AND ANY EXPRESS OR IMPLIED WARRANTIES, INCLUDING, BUT NOT LIMITED TO, THE IMPLIED WARRANTIES OF MERCHANTABILITY AND FITNESS FOR A PARTICULAR PURPOSE ARE DISCLAIMED. IN NO EVENT SHALL THE COPYRIGHT HOLDER OR CONTRIBUTORS BE LIABLE FOR ANY DIRECT, INDIRECT, INCIDENTAL, SPECIAL, EXEMPLARY, OR CONSEQUENTIAL DAMAGES (INCLUDING, BUT NOT LIMITED TO, PROCUREMENT OF SUBSTITUTE GOODS OR SERVICES; LOSS OF USE, DATA, OR PROFITS; OR BUSINESS INTERRUPTION) HOWEVER CAUSED AND ON ANY THEORY OF LIABILITY, WHETHER IN CONTRACT, STRICT LIABILITY, OR TORT (INCLUDING NEGLIGENCE OR OTHERWISE) ARISING IN ANY WAY OUT OF THE USE OF THIS SOFTWARE, EVEN IF ADVISED OF THE POSSIBILITY OF SUCH DAMAGE.

GD32E23x_Firmware_Library, V1.0.0

Copyright © 2018–2019, GigaDevice Semiconductor Inc. All rights reserved.

Redistribution and use in source and binary forms, with or without modification, are permitted provided that the following conditions are met:

1. Redistributions of source code must retain the above copyright notice, this list of conditions and the following disclaimer.
2. Redistributions in binary form must reproduce the above copyright notice, this list of conditions and the following disclaimer in the documentation and/or other materials provided with the distribution.
3. Neither the name of the copyright holder nor the names of its contributors may be used to endorse or promote products derived from this software without specific prior written permission.

THIS SOFTWARE IS PROVIDED BY THE COPYRIGHT HOLDERS AND CONTRIBUTORS "AS IS" AND ANY EXPRESS OR IMPLIED WARRANTIES, INCLUDING, BUT NOT LIMITED TO, THE IMPLIED WARRANTIES OF MERCHANTABILITY AND FITNESS FOR A PARTICULAR PURPOSE ARE DISCLAIMED. IN NO EVENT SHALL THE COPYRIGHT HOLDER OR CONTRIBUTORS BE LIABLE FOR ANY DIRECT, INDIRECT, INCIDENTAL, SPECIAL, EXEMPLARY, OR CONSEQUENTIAL DAMAGES (INCLUDING, BUT NOT LIMITED TO, PROCUREMENT OF SUBSTITUTE GOODS OR SERVICES; LOSS OF USE, DATA, OR PROFITS; OR BUSINESS INTERRUPTION) HOWEVER CAUSED AND ON ANY THEORY OF LIABILITY, WHETHER IN CONTRACT, STRICT LIABILITY, OR TORT (INCLUDING NEGLIGENCE OR OTHERWISE) ARISING IN ANY WAY OUT OF THE USE OF THIS SOFTWARE, EVEN IF ADVISED OF THE POSSIBILITY OF SUCH DAMAGE.

GD32E230, V1.0.0

Copyright © 2019, GigaDevice Semiconductor Inc. All rights reserved.

Redistribution and use in source and binary forms, with or without modification, are permitted provided that the following conditions are met:

1. Redistributions of source code must retain the above copyright notice, this list of conditions and the following disclaimer.
2. Redistributions in binary form must reproduce the above copyright notice, this list of conditions and the following disclaimer in the documentation and/or other materials provided with the distribution.
3. Neither the name of the copyright holder nor the names of its contributors may be used to endorse or promote products derived from this software without specific prior written permission.

THIS SOFTWARE IS PROVIDED BY THE COPYRIGHT HOLDERS AND CONTRIBUTORS "AS IS" AND ANY EXPRESS OR IMPLIED WARRANTIES, INCLUDING, BUT NOT LIMITED TO, THE IMPLIED WARRANTIES OF MERCHANTABILITY AND FITNESS FOR A PARTICULAR PURPOSE ARE DISCLAIMED. IN NO EVENT SHALL THE COPYRIGHT HOLDER OR CONTRIBUTORS BE LIABLE FOR ANY DIRECT, INDIRECT, INCIDENTAL,

SPECIAL, EXEMPLARY, OR CONSEQUENTIAL DAMAGES (INCLUDING, BUT NOT LIMITED TO, PROCUREMENT OF SUBSTITUTE GOODS OR SERVICES; LOSS OF USE, DATA, OR PROFITS; OR BUSINESS INTERRUPTION) HOWEVER CAUSED AND ON ANY THEORY OF LIABILITY, WHETHER IN CONTRACT, STRICT LIABILITY, OR TORT (INCLUDING NEGLIGENCE OR OTHERWISE) ARISING IN ANY WAY OUT OF THE USE OF THIS SOFTWARE, EVEN IF ADVISED OF THE POSSIBILITY OF SUCH DAMAGE.

CMSIS Cortex-M23 Device Peripheral Access Layer Header File for GD32E23x Device Series

Copyright © 2012 ARM LIMITED. All rights reserved.

Redistribution and use in source and binary forms, with or without modification, are permitted provided that the following conditions are met:

1. Redistributions of source code must retain the above copyright notice, this list of conditions and the following disclaimer.
2. Redistributions in binary form must reproduce the above copyright notice, this list of conditions and the following disclaimer in the documentation and/or other materials provided with the distribution.
3. Neither the name of the copyright holder nor the names of its contributors may be used to endorse or promote products derived from this software without specific prior written permission.

THIS SOFTWARE IS PROVIDED BY THE COPYRIGHT HOLDERS AND CONTRIBUTORS "AS IS" AND ANY EXPRESS OR IMPLIED WARRANTIES, INCLUDING, BUT NOT LIMITED TO, THE IMPLIED WARRANTIES OF MERCHANTABILITY AND FITNESS FOR A PARTICULAR PURPOSE ARE DISCLAIMED. IN NO EVENT SHALL THE COPYRIGHT HOLDER OR CONTRIBUTORS BE LIABLE FOR ANY DIRECT, INDIRECT, INCIDENTAL, SPECIAL, EXEMPLARY, OR CONSEQUENTIAL DAMAGES (INCLUDING, BUT NOT LIMITED TO, PROCUREMENT OF SUBSTITUTE GOODS OR SERVICES; LOSS OF USE, DATA, OR PROFITS; OR BUSINESS INTERRUPTION) HOWEVER CAUSED AND ON ANY THEORY OF LIABILITY, WHETHER IN CONTRACT, STRICT LIABILITY, OR TORT (INCLUDING NEGLIGENCE OR OTHERWISE) ARISING IN ANY WAY OUT OF THE USE OF THIS SOFTWARE, EVEN IF ADVISED OF THE POSSIBILITY OF SUCH DAMAGE.

STM32CubeF0, 1.10.1

Copyright © 2016-2020 STMicroelectronics. All rights reserved.

Redistribution and use in source and binary forms, with or without modification, are permitted provided that the following conditions are met:

1. Redistributions of source code must retain the above copyright notice, this list of conditions and the following disclaimer.
2. Redistributions in binary form must reproduce the above copyright notice, this list of conditions and the following disclaimer in the documentation and/or other materials provided with the distribution.
3. Neither the name of the copyright holder nor the names of its contributors may be used to endorse or promote products derived from this software without specific prior written permission.

THIS SOFTWARE IS PROVIDED BY THE COPYRIGHT HOLDERS AND CONTRIBUTORS "AS IS" AND ANY EXPRESS OR IMPLIED WARRANTIES, INCLUDING, BUT NOT LIMITED TO, THE IMPLIED WARRANTIES OF MERCHANTABILITY AND FITNESS FOR A PARTICULAR PURPOSE ARE DISCLAIMED. IN NO EVENT SHALL THE COPYRIGHT HOLDER OR CONTRIBUTORS BE LIABLE FOR ANY DIRECT, INDIRECT, INCIDENTAL, SPECIAL, EXEMPLARY, OR CONSEQUENTIAL DAMAGES (INCLUDING, BUT NOT LIMITED TO, PROCUREMENT OF SUBSTITUTE GOODS OR SERVICES; LOSS OF USE, DATA, OR PROFITS; OR BUSINESS INTERRUPTION) HOWEVER CAUSED AND ON ANY THEORY OF LIABILITY, WHETHER IN CONTRACT, STRICT LIABILITY, OR TORT (INCLUDING NEGLIGENCE OR OTHERWISE) ARISING IN ANY WAY OUT OF THE USE OF THIS SOFTWARE, EVEN IF ADVISED OF THE POSSIBILITY OF SUCH DAMAGE.

Zlib

nanopb, 0.3.9.2

Copyright © 2011 Petteri Aimonen <jpa at nanopb.mail.kapsi.fi>

This software is provided 'as-is', without any express or implied warranty. In no event will the authors be held liable for any damages arising from the use of this software. Permission is granted to anyone to use this software for any purpose, including commercial applications, and to alter it and redistribute it freely, subject to the following restrictions:

1. The origin of this software must not be misrepresented; you must not claim that you wrote the original software. If you use this software in a product, an acknowledgment in the product documentation would be appreciated but is not required.
2. Altered source versions must be plainly marked as such, and must not be misrepresented as being the original software.
3. This notice may not be removed or altered from any source distribution.

Warranty Disclaimer

This product contains Open Source Software components which underly Open Source Software Licenses. Please note that Open Source Licenses contain disclaimer clauses. The text of the Open Source Licenses that apply are included in this manual under "Licenses".

de	EU-Konformitätserklärung		Wir erklären in alleiniger Verantwortung, dass die genannten Produkte allen einschlägigen Bestimmungen der nachfolgend aufgeführten Richtlinien und Verordnungen entsprechen und mit folgenden Normen übereinstimmen. Technische Unterlagen bei: *
	Akku-Nass-/ Trockensauger	Sachnummer	
en	EU Declaration of Conformity		We declare under our sole responsibility that the stated products comply with all applicable provisions of the directives and regulations listed below and are in conformity with the following standards. Technical file at: *
	Cordless wet/dry dust extractor	Article number	
fr	Déclaration de conformité UE		Nous déclarons sous notre propre responsabilité que les produits décrits sont en conformité avec les directives, règlements normatifs et normes énumérés ci-dessous. Dossier technique auprès de: *
	Aspirateur eau et poussière sans-fil	N° d'article	
es	Declaración de conformidad UE		Declaramos bajo nuestra exclusiva responsabilidad, que los productos nombrados cumplen con todas las disposiciones correspondientes de las Directivas y los Reglamentos mencionados a continuación y están en conformidad con las siguientes normas. Documentos técnicos de: *
	Batería del aspirador en húmedo y seco	Nº de artículo	
pt	Declaração de Conformidade UE		Declaramos sob nossa exclusiva responsabilidade que os produtos mencionados cumprem todas as disposições e os regulamentos indicados e estão em conformidade com as seguintes normas. Documentação técnica pertencente à: *
	Aspirador universal sem fio	N.º do produto	
it	Dichiarazione di conformità UE		Dichiariamo sotto la nostra piena responsabilità che i prodotti indicati sono conformi a tutte le disposizioni pertinenti delle Direttive e dei Regolamenti elencati di seguito, nonché alle seguenti Normative. Documentazione Tecnica presso: *
	Aspiratore a umido/a secco a batteria	Codice prodotto	
nl	EU-conformiteitsverklaring		Wij verklaren op eigen verantwoordelijkheid dat de genoemde producten voldoen aan alle desbetreffende bepalingen van de hierna genoemde richtlijnen en verordeningen en overeenstemmen met de volgende normen. Technisch dossier bij: *
	Accunat- en droogzuiger	Productnummer	
da	EU-overensstemmelseserklæring		Vi erklærer som eneansvarlige, at det beskrevne produkt er i overensstemmelse med alle gældende bestemmelser i følgende direktiver og forordninger og opfylder følgende standarder. Tekniske bilag ved: *
	Akku-våd-/tørstøvsuger	Typenummer	
sv	EU-konformitetsförklaring		Vi förklarar under eget ansvar att de nämnda produkterna uppfyller kraven i alla gällande bestämmelser i de nedan angivna direktiven och förordningarnas och att de stämmer överens med följande normer. Teknisk dokumentation: *
	Sladdlös våt-/torrdammsugare	Produktnummer	
no	EU-samsvarserklæring		Vi erklærer under eneansvar at de nevnte produktene er i overensstemmelse med alle relevante bestemmelser i direktivene og forordningene nedenfor og med følgende standarder. Teknisk dokumentasjon hos: *
	Batteridrevet våt-/tørstøvsuger	Produktnummer	
fi	EU-vaatimustenmukaisuusvakuutus		Vakuutamme täten, että mainitut tuotteet vastaavat kaikkia seuraavien direktiivien ja asetusten asiaankuuluvia vaatimuksia ja ovat seuraavien standardien vaatimusten mukaisia. Tekniset asiakirjat saatavana: *
	Akkukäyttöinen märkäkuivaimuri	Tuotenumero	
el	Δήλωση πιστότητας ΕΕ		Δηλώνουμε με αποκλειστική μας ευθύνη, ότι τα αναφερόμενα προϊόντα αντιστοιχούν σε όλες τις σχετικές διατάξεις των πιο κάτω αναφερόμενων οδηγιών και κανονισμών και ταυτίζονται με τα ακόλουθα πρότυπα. Τεχνικά έγγραφα στη: *
	Απορροφητήρας υγρός/στεγνής αναρρόφησης μπαταρίας	Αριθμός ευρετηρίου	
tr	AB Uygunluk beyanı		Tek sorumlu olarak, tanımlanan ürünün aşağıdaki yönetmelik ve direktiflerin geçerli bütün hükümlerine ve aşağıdaki standartlara uygun olduğunu beyan ederiz. Teknik belgelerin bulunduğu yer: *
	Akülü ıslak/kuru elektrikli süpürge	Ürün kodu	

pl	Deklaracja zgodności UE Akumulatorowy odkurzacz do pracy na sucho i mokro	Numer katalogowy	Oświadczamy z pełną odpowiedzialnością, że niniejsze produkty odpowiadają wszystkim wymaganiom poniżej wyszczególnionych dyrektyw i rozporządzeń, oraz że są zgodne z następującymi normami. Dokumentacja techniczna: *
cs	EU prohlášení o shodě Vysavač na mokré/suché sání	Objednací číslo	Prohlašujeme na výhradní zodpovědnost, že uvedený výrobek splňuje všechna příslušná ustanovení níže uvedených směrnic a nařízení a je v souladu následujícími normami: Technické podklady u: *
sk	EÚ vyhlásenie o zhode Vysávač na vysávanie namokro/nasucho	Vecné číslo	Vyhlasujeme na výhradnú zodpovednosť, že uvedený výrobok spĺňa všetky príslušné ustanovenia nižšie uvedených smerníc a nariadení a je v súlade nasledujúcimi normami: Technické podklady má spoločnosť: *
hu	EU konformitási nyilatkozat Akkumulátoros száras/nedves porszívó	Cikkszám	Egyedüli felelősséggel kijelentjük, hogy a megnevezett termékek megfelelnek az alábbiakban felsorolásra kerülő irányelvek és rendeletek valamennyi idevágó előírásainak és megfelelnek a következő szabványoknak. Műszaki dokumentumok megőrzési pontja: *
ru	Заявление о соответствии ЕС Аккумуляторный пылесос для влажной/сухой уборки	Товарный №	Мы заявляем под нашу единоличную ответственность, что названные продукты соответствуют всем действующим предписаниям нижеуказанных директив и распоряжений, а также нижеуказанных норм. Техническая документация хранится у: *
uk	Заява про відповідність ЄС Акумуляторний вологовідсмоктувач/пилосмок	Товарний номер	Мизаявляємо під нашу одноособову відповідальність, що названі вироби відповідають усім чинним положенням нищеозначених директив і розпоряджень, а також нищеозначених нормам. Технічна документація зберігається у: *
kk	EO сәйкестік мағлұмдамасы Аккумуляторлық ылғалды/құрғақ сорғыш	Өнім нөмірі	Өз жауапкершілікпен біз аталған өнімдер төменде жзылған директикалар мен жарлықтардың тиісті қағидаларына сәйкестігін және төмендегі нормаларға сай екенін білдіреміз. Техникалық құжаттар: *
ro	Declarație de conformitate UE Aspirator universal cu acumulator	Număr de identificare	Declarăm pe proprie răspundere că produsele menționate corespund tuturor dispozițiilor relevante ale directivelor și reglementărilor enumerate în cele ce urmează și sunt în conformitate cu următoarele standarde. Documentație tehnică la: *
bg	ЕС декларация за съответствие Акумуляторна прахосмукачка за сухо и мокро засмукване	Каталожен номер	С пълна отговорност ние декларираме, че посочените продукти отговарят на всички валидни изисквания на директивите и разпоредбите по-долу и съответства на следните стандарти. Техническа документация при: *
mk	EU-Изјава за сообразност Батериски всисувач за влажно/суво всисување	Број на дел/артикл	Со целосна одговорност изјавуваме, дека опишаните производи се во согласност со сите релевантни одредби на следните регулативи и прописи и се во согласност со следните норми. Техничка документација кај: *
sr	EU-izjava o usaglašenosti Usisivač za mokro i suvo usisavanje sa akumulatorom	Broj predmeta	Na sopstvenu odgovornost izjavljujemo, da navedeni proizvodi odgovaraju svim dotičnim odredbama naknadno navedenih smernica u uredaba i da su u skladu sa sledećim standardima. Техничка документација код: *
sl	Izjava o skladnosti EU		Izjavljamo pod izključno odgovornostjo, da je omenjen izdelek v skladu z vsemi relevantnimi določili direktiv in uredb ter ustreza naslednjim standardom. Технічна документација при: *

Akumulatorski sesalnik za mokro in suho čiščenje		Številka artikla	
hr	EU izjava o skladnosti	Pod punom odgovornošću izjavljujemo da navedeni proizvodi odgovaraju svim relevantnim odredbama direktiva i propisima navedenima u nastavku i da su skladni sa sljedećim normama. Tehnička dokumentacija se može dobiti kod: *	
	Akumulatorski usisavač za mokro/sucho usisavanje	Kataloški br.	
et	EL-vastavusdeklaratsioon	Kinnitame ainuvastutatatena, et nimetatud tooted vastavad järgnevalt loetletud direktiivide ja määruste kõikidele asjaomastele nõuetele ja on kooskõlas järgmiste normidega. Tehnilised dokumendid saadaval: *	
	Akuga märg-/kuivimur	Tootenumber	
lv	Deklarācija par atbilstību ES standartiem	Mēs ar pilnu atbildību paziņojam, ka šeit aplūkoti izstrādājumi atbilst visiem tālāk minētajās direktīvās un rīkojumos ietvertajām saistošajām nostādņēm, kā arī sekojošiem standartiem. Tehniskā dokumentācija no: *	
	Akumulatora vakuumsūcējs mitrai un sausai uzsūkšanai	Izstrādājuma numurs	
lt	ES atitikties deklaracija	Atsakingai pareškiame, kad išvardyti gaminiai atitinka visus privalomus žemiau nurodytų direktyvų ir reglamentų reikalavimus ir šiuos standartus. Techninė dokumentacija saugoma: *	
	Akumulatorinis skysčių ir sausų dulkių siurblys	Gaminio numeris	
GAS 18V-12 MC	3 601 JK2 000	2006/42/EC 2014/53/EU 2011/65/EU	EN 60335-1:2012+A11:2014+A13:2017+A1:2019+A2:2019+A14:2019+A15:2021 EN 60335-2-69:2012 EN 300 328 V2.2.2 EN 301 489-17 V3.2.4 EN 55032:2015+A11:2020+A1:2020 EN 50566:2017 EN IEC 63000:2018
		 BOSCH	* Robert Bosch Power Tools GmbH (PT/ECS) 70538 Stuttgart GERMANY
		Henk Becker Chairman of Executive Management	Helmut Heinzelmann Head of Product Certification
			
		Robert Bosch Power Tools GmbH, 70538 Stuttgart, GERMANY Stuttgart, 09.05.2023	

Declaration of Conformity

Cordless wet/dry dust extractor
GAS 18V-12 MC

Article number
3 601 JK2 000

We declare under our sole responsibility that the stated products comply with all applicable provisions of the regulations listed below and are in conformity with the following standards.

Technical file at: Robert Bosch Ltd. (PT/SOP-GB), Broadwater Park, North Orbital Road, Uxbridge UB9 5HJ, United Kingdom

The Supply of Machinery (Safety) Regulations 2008
The Radio Equipment Regulations 2017
The Restriction of the Use of Certain Hazardous Substances in
Electrical and Electronic Equipment Regulations 2012

EN 60335-1:2012+A11:2014+A13:2017+A1:2019+
A2:2019+A14:2019+A15:2021
EN 60335-2-69:2012
EN 300 328 V2.2.2
EN 301 489-17 V3.2.4
EN 55032:2015+A11:2020+A1:2020
EN 50566:2017
EN IEC 63000:2018



Robert Bosch Power Tools GmbH, 70538 Stuttgart, Germany
represented (in terms of the above regulations) by
Robert Bosch Limited, Broadwater Park, North Orbital Road,
Uxbridge UB9 5HJ, United Kingdom

Vonjy Rajakoba
Managing Director – Bosch UK

Martin Sibley
Head of Sales Operations and Aftersales

Robert Bosch Ltd. Broadwater Park, North Orbital Road, Uxbridge UB9 5HJ, United Kingdom, as authorised representative acting on behalf of Robert Bosch Power Tools GmbH, 70538 Stuttgart, Germany

Place of issue: Uxbridge

Date of issue: 25/05/2023